

***Nikon***

APPAREIL PHOTO NUMÉRIQUE

**D3300**

---

Manuel de référence

Fr

Veillez à lire attentivement toutes les instructions afin d'utiliser au mieux votre appareil photo et gardez-les toujours à la disposition de ceux qui auront à se servir de l'appareil.

### **Symboles et conventions**

Afin de localiser plus aisément les informations utiles, ce manuel utilise les symboles et conventions suivants :



Cette icône signale les avertissements ; il s'agit d'informations à lire impérativement avant d'utiliser l'appareil photo afin d'éviter d'endommager celui-ci.



Cette icône signale les remarques ; il s'agit d'informations à lire impérativement avant d'utiliser l'appareil photo.



Cette icône signale les références à d'autres pages de ce manuel.

Les rubriques de menu, les options et les messages affichés sur le moniteur de l'appareil photo sont indiqués en **gras**.

### **Réglages de l'appareil photo**

Les explications données dans ce manuel supposent que l'on utilise les réglages par défaut.

### **Aide**



Utilisez la fonction d'aide intégrée de l'appareil photo pour obtenir de l'aide à propos des rubriques de menu et d'autres sujets. Reportez-vous à la page 11 pour en savoir plus.



### **Pour votre sécurité**

Avant d'utiliser l'appareil photo pour la première fois, lisez les consignes de sécurité se trouvant dans la section « Pour votre sécurité » (□ x-xiii).







# Table des matières

Pour votre sécurité.....	x
Mentions légales .....	xiv
<b>Introduction</b>	<b>1</b>
<hr/>	
<b>Familiarisation avec l'appareil photo</b> .....	<b>1</b>
Boîtier de l'appareil photo .....	1
Sélecteur de mode.....	4
Viseur .....	6
Affichage des informations.....	7
<b>Menus de l'appareil photo : aperçu</b> .....	<b>10</b>
<b>Premières étapes</b> .....	<b>14</b>
<b>Modes « Viser et photographeur »</b> (  et  )	<b>25</b>
<hr/>	
<b>Cadrage des photos dans le viseur</b> .....	<b>26</b>
Visualisation des photos .....	29
Suppression des photos indésirables .....	30
<b>Cadrage des photos avec le moniteur</b> .....	<b>32</b>
Visualisation des photos .....	35
Suppression des photos indésirables .....	36
<b>Enregistrement de vidéos</b> .....	<b>37</b>
Visualisation des vidéos .....	39
Suppression des vidéos indésirables .....	40
<b>Mode guide</b>	<b>41</b>
<hr/>	
<b>Le guide</b> .....	<b>41</b>
Menus du mode guide .....	42
Utilisation du guide .....	45

## Réglages adaptés au sujet ou à la situation (mode scène)

47













---

 Portrait .....	47
 Paysage.....	47
 Enfants .....	48
 Sport.....	48
 Gros plan .....	48
 Portrait de nuit.....	49

## Effets spéciaux

50

---

 Vision nocturne.....	51
<b>VI</b> Très vif et contrasté.....	51
<b>POP</b> Pop .....	51
 Illustration photo .....	52
 Dessin couleur .....	52
 Effet appareil photo jouet .....	52
 Effet miniature .....	53
 Couleur sélective.....	53
 Silhouette.....	54
 High-key .....	54
 Low-key .....	54
 Peinture HDR.....	55
 Panoramique simplifié .....	55
Options disponibles en mode de visée écran .....	56
 Panoramique simplifié .....	63



---

<b>Choix du mode de déclenchement</b> .....	67
<b>Prise de vue en continu (mode rafale)</b> .....	68
<b>Déclenchement silencieux</b> .....	70
<b>Mode retardateur</b> .....	71
<b>Mise au point (prise de vue à l'aide du viseur)</b> .....	74
Choix de la méthode de mise au point : mode de mise au point .....	74
Choix de la méthode de sélection du point AF : mode de zone AF.....	78
Sélection de la zone de mise au point .....	80
Mémorisation de la mise au point.....	81
Mise au point manuelle.....	83
<b>Qualité et taille d'image</b> .....	85
Qualité d'image.....	85
Taille d'image.....	87
<b>Utilisation du flash intégré</b> .....	89
Modes d'ouverture automatique .....	89
Modes d'ouverture manuelle.....	91
<b>Sensibilité (ISO)</b> .....	95
<b>Prise de vue à l'aide de la télécommande</b> .....	97
Utilisation d'une télécommande ML-L3 (en option) .....	97

---

<b>Vitesse d'obturation et ouverture</b> .....	<b>100</b>
Mode <b>P</b> (Auto programmé) .....	102
Mode <b>S</b> (Auto à priorité vitesse) .....	104
Mode <b>A</b> (Auto à priorité ouverture).....	106
Mode <b>M</b> (Manuel).....	108
Expositions prolongées (Mode M uniquement).....	110
<b>Exposition</b> .....	<b>114</b>
Mesure .....	114
Mémorisation de l'exposition automatique.....	116
Correction de l'exposition.....	118
Correction du flash .....	120
<b>Préservation des détails dans les hautes lumières et   les ombres</b> .....	<b>122</b>
D-Lighting actif .....	122
<b>Balance des blancs</b> .....	<b>124</b>
Réglage précis de la balance des blancs .....	127
Pré-réglage manuel.....	129
<b>Système Picture Control</b> .....	<b>135</b>
Sélection d'un Picture Control .....	135
Modification des Picture Control .....	137
<b>Visée écran</b> .....	<b>142</b>

---

<b>Cadrage des photos sur le moniteur</b> .....	<b>142</b>
Mise au point en mode de visée écran .....	144
Affichage en mode de visée écran .....	148

---

<b>Enregistrement de vidéos .....</b>	<b>155</b>
Paramètres vidéo.....	158
<b>Visualisation des vidéos.....</b>	<b>162</b>
<b>Édition des vidéos .....</b>	<b>164</b>
Rognage des vidéos .....	164
Enregistrement des vues sélectionnées.....	168

**Visualisation et suppression**

---



<b>Visualisation plein écran.....</b>	<b>170</b>
Informations sur les photos.....	172
<b>Visualisation par planche d'imagettes.....</b>	<b>180</b>
<b>Visualisation par calendrier .....</b>	<b>181</b>
<b>Regarder de plus près : fonction Loupe.....</b>	<b>182</b>
<b>Protection des photos contre l'effacement.....</b>	<b>184</b>
<b>Classement des photos .....</b>	<b>186</b>
Classement d'une seule photo .....	186
Classement de plusieurs photos.....	187
<b>Sélection des photos à transférer .....</b>	<b>189</b>
Sélection individuelle des photos à transférer .....	189
Sélection de plusieurs photos à transférer.....	190
<b>Suppression de photos .....</b>	<b>192</b>
Visualisation plein écran, par planche d'imagettes et par calendrier.....	192
Le menu de visualisation.....	193
<b>Diaporamas .....</b>	<b>198</b>
Options des diaporamas.....	200

---



<b>Installation de ViewNX 2 .....</b>	<b>201</b>
<b>Utilisation de ViewNX 2 .....</b>	<b>204</b>
Copier les photos sur l'ordinateur.....	204
Visualiser les photos.....	206
<b>Impression de photos .....</b>	<b>208</b>
Connexion de l'imprimante .....	208
Impression vue par vue .....	209
Impression de plusieurs photos .....	211
Création d'une commande d'impression DPOF : réglage d'impression.....	213
<b>Visualisation des photos sur un téléviseur .....</b>	<b>215</b>
Périphériques de définition standard.....	215
Périphériques Haute-Définition.....	217

**Menus de l'appareil photo**

---

 <b>Menu Visualisation : <i>gestion des images</i>.....</b>	<b>219</b>
Dossier de visualisation .....	220
Options de visualisation .....	220
Affichage des images.....	221
Rotation des images.....	221
 <b>Menu Prise de vue : <i>options de prise de vue</i> .....</b>	<b>222</b>
Réinitialiser menu Prise de vue .....	224
Contrôle auto. de la distorsion .....	225
Espace colorimétrique.....	225
Réduction du bruit.....	226
Réglage de la sensibilité .....	226
Illuminateur d'assistance AF.....	229
Contrôle du flash intégré .....	229

<b>Y Menu Configuration : <i>paramétrage de l'appareil photo</i> .....</b>	<b>231</b>
Réinitialiser les options.....	233
Formater la carte mémoire .....	234
Luminosité du moniteur .....	235
Format de l'affichage des infos.....	236
Affichage auto. des infos .....	238
Photo de correction poussière .....	239
Réduction du scintillement.....	241
Fuseau horaire et date.....	242
Langue (Language).....	243
Rotation auto. des images.....	243
Légende des images.....	244
Délai d'extinction auto. ....	245
Retardateur .....	246
Durée télécommande (ML-L3).....	247
Signal sonore.....	247
Téléètre .....	248
Séquence numérique images .....	249
Commandes .....	251
Photo si carte absente? .....	253
Impression de la date.....	254
Dossier de stockage.....	257
Prise pour accessoire.....	258
Sortie vidéo.....	260
Transmetteur sans fil pour mobile .....	260
Transfert Eye-Fi.....	261
Version du firmware .....	262

 <b>Menu Retouche : création de copies retouchées</b> .....	<b>263</b>
Création de copies retouchées .....	264
D-Lighting .....	266
Correction des yeux rouges.....	267
Recadrer.....	268
Monochrome .....	269
Effets de filtres .....	270
Équilibre colorimétrique.....	271
Superposition des images .....	272
Traitement NEF (RAW) .....	275
Redimensionner .....	277
Retouche rapide .....	279
Redresser.....	279
Contrôle de la distorsion .....	280
Fisheye .....	280
Coloriage .....	281
Illustration photo .....	281
Dessin couleur.....	282
Perspective .....	282
Effet miniature.....	283
Couleur sélective .....	284
Comparaison côte à côte .....	286
 <b>Réglages récents</b> .....	<b>288</b>

<b>Objectifs compatibles</b> .....	<b>289</b>
Objectifs à microprocesseur compatibles .....	289
Objectifs sans microprocesseur compatibles .....	292
<b>Flashs optionnels</b> .....	<b>299</b>
Flashs compatibles avec le système d'éclairage créatif (CLS).....	299
<b>Autres accessoires</b> .....	<b>306</b>
Cartes mémoires agréées .....	310
Fixation du connecteur d'alimentation et de l'adaptateur secteur .....	311
<b>Entretien de votre appareil photo</b> .....	<b>313</b>
Rangement .....	313
Nettoyage .....	313
Nettoyage du capteur d'image .....	314
<b>Entretien de l'appareil photo et de l'accumulateur :</b>	
<b>précautions</b> .....	<b>321</b>
Entretien de votre appareil photo.....	321
Entretien de l'accumulateur .....	324
<b>Réglages disponibles</b> .....	<b>326</b>
<b>Dépannage</b> .....	<b>329</b>
Accumulateur/affichage .....	329
Prise de vue (pour tous les modes).....	330
Prise de vue ( <b>P, S, A, M</b> ) .....	333
Visualisation .....	334
Divers .....	335
<b>Messages d'erreur</b> .....	<b>336</b>
<b>Caractéristiques techniques</b> .....	<b>342</b>
AF-S DX NIKKOR 18–55 mm f/3.5–5.6G VR II .....	353
<b>Capacité des cartes mémoire</b> .....	<b>362</b>
<b>Autonomie de l'accumulateur</b> .....	<b>363</b>
<b>Index</b> .....	<b>365</b>

## Pour votre sécurité

Afin d'éviter d'endommager votre produit Nikon et de vous blesser ou de blesser un tiers, lisez attentivement et intégralement les consignes de sécurité ci-dessous avant d'utiliser cet appareil. Conservez ces consignes de sécurité dans un endroit facilement accessible à tous ceux qui pourraient se servir de l'appareil.

Le non-respect des consignes exposées dans cette section peut entraîner certaines conséquences signalées par le symbole suivant :



Cette icône indique les avertissements. Pour éviter toute blessure potentielle, lisez l'ensemble des avertissements avant d'utiliser cet appareil Nikon.

### ■ AVERTISSEMENTS

#### **Le soleil ne doit pas être intégré à votre cadrage**

Lorsque vous photographiez un sujet à contre-jour, veillez à ce que le soleil soit toujours situé entièrement à l'extérieur du cadre. Lorsque le soleil se trouve à proximité du champ de l'image ou dans celui-ci, la lumière du soleil risque de se concentrer dans l'appareil photo et de provoquer un incendie.

#### **Ne fixez pas le soleil à travers le viseur**

L'observation du soleil ou de toute autre source lumineuse puissante à travers le viseur peut provoquer des dommages irréversibles de la vision.

#### **Réglage de la dioptrie du viseur**

Faites attention de ne pas vous mettre accidentellement le doigt dans l'œil lorsque vous réglez la dioptrie du viseur alors que votre œil se trouve à proximité du viseur.

#### **En cas de dysfonctionnement, mettez immédiatement l'appareil photo hors tension**

Si vous remarquez la présence de fumée ou une odeur inhabituelle s'échappant de l'appareil ou de l'adaptateur secteur (disponible séparément), débranchez l'adaptateur secteur et enlevez immédiatement l'accumulateur en prenant soin de ne pas vous brûler. Continuer d'utiliser l'appareil risque d'entraîner des blessures. Une fois l'accumulateur retiré, emportez votre matériel à un centre Nikon agréé pour le faire contrôler.

#### **N'utilisez pas l'appareil en présence de substances inflammables**

N'utilisez pas de matériel électronique en présence de gaz inflammable car cela risque de provoquer une explosion ou un incendie.



**⚠ Conservez hors de portée des enfants**

Ils pourraient sinon risquer de se blesser. De plus, les petites pièces présentent un risque d'étouffement. Si jamais un enfant avalait une petite pièce de ce matériel, emmenez-le immédiatement chez un médecin.

**⚠ Ne démontez pas l'appareil**

Tout contact avec les composants internes du produit peut entraîner des blessures. En cas de dysfonctionnement, seul un technicien qualifié est autorisé à réparer l'appareil. Si l'appareil photo venait à se briser suite à une chute ou à un accident, retirez l'accumulateur et/ou l'adaptateur secteur, puis emportez votre matériel dans un centre Nikon agréé pour le faire contrôler.

**⚠ Ne placez pas la courroie autour du cou d'un bébé ou d'un enfant**

Placée autour du cou d'un bébé ou d'un enfant, la courroie de l'appareil photo présente des risques de strangulation.

**⚠ Ne restez pas longtemps au contact direct de l'appareil photo, de l'accumulateur ou du chargeur lorsque ceux-ci sont allumés ou en cours d'utilisation**

Certaines de leurs parties peuvent chauffer. Laisser longtemps la peau à leur contact direct peut provoquer de légères brûlures.

**⚠ Ne laissez pas votre matériel exposé à des températures excessivement chaudes, comme dans une voiture fermée ou en plein soleil**

Vous risqueriez d'endommager le matériel ou de provoquer un incendie.

**⚠ Ne pointez jamais un flash en direction du conducteur d'un véhicule motorisé**

Vous risquez sinon de provoquer un accident.

**⚠ Utilisez le flash avec précaution**

- L'utilisation du flash à proximité immédiate de la peau ou d'autres objets peut provoquer des brûlures.
- L'utilisation du flash à proximité des yeux de votre sujet peut entraîner des troubles visuels temporaires. Le flash doit être situé à au moins un mètre du sujet. Soyez particulièrement attentif si vous photographiez des bébés.

**⚠ Évitez tout contact avec les cristaux liquides**

Si le moniteur venait à se briser, veillez à éviter toute blessure provoquée par les bris de verre ainsi que tout contact des cristaux liquides avec la peau, les yeux ou la bouche.

**⚠ Ne transportez pas les trépieds avec un objectif ou un appareil photo attaché**

Vous pourriez trébucher ou blesser d'autres personnes en les heurtant accidentellement.

## **Respectez les consignes de manipulation des accumulateurs**

En cas de manipulation inappropriée, les accumulateurs risquent de fuir ou d'exploser. Observez scrupuleusement les consignes suivantes lorsque vous manipulez les accumulateurs destinés à cet appareil :

- Utilisez uniquement des accumulateurs agréés pour ce matériel.
- Ne court-circuitez pas et ne démontez pas l'accumulateur.
- Assurez-vous que le matériel est bien hors tension avant de remplacer l'accumulateur. Si vous utilisez un adaptateur secteur, veillez à ce qu'il soit débranché.
- N'essayez pas d'insérer l'accumulateur à l'envers.
- N'exposez pas l'accumulateur aux flammes ni à une chaleur excessive.
- Évitez tout contact avec l'eau.
- En cas de transport de l'accumulateur, remettez le cache-contacts en place. Ne transportez pas ou ne conservez pas l'accumulateur avec des objets métalliques tels que des colliers ou des épingles à cheveux.
- Les accumulateurs sont susceptibles de fuir lorsqu'ils sont entièrement déchargés. Pour éviter d'endommager votre matériel, prenez soin de retirer l'accumulateur dès qu'il est déchargé.
- Lorsque vous n'utilisez pas l'accumulateur, remettez le cache-contacts en place et rangez-le à l'abri de la chaleur et de l'humidité.
- L'accumulateur peut être chaud immédiatement après son utilisation ou en cas d'utilisation prolongée. Avant de le retirer, mettez l'appareil hors tension et attendez que l'accumulateur refroidisse.

- Cessez immédiatement toute utilisation si vous remarquez une quelconque modification de l'accumulateur, comme une décoloration ou une déformation.

## **Respectez les consignes de manipulation du chargeur**

- Gardez votre matériel au sec. Vous risquez sinon de vous blesser ou de provoquer son dysfonctionnement par le déclenchement d'un feu ou un choc électrique.
- Ne court-circuitez pas les contacts du chargeur. Le non-respect de cette consigne de sécurité peut provoquer une surchauffe et endommager le chargeur.
- Éliminez la poussière présente sur ou auprès des composants métalliques de la prise à l'aide d'un chiffon sec. Une utilisation prolongée peut provoquer un incendie.
- Ne vous approchez pas du chargeur pendant un orage. Le non-respect de cette consigne de sécurité peut provoquer un choc électrique.
- Ne manipulez pas la prise ou le chargeur avec les mains mouillées. Vous risquez sinon de vous blesser ou de provoquer le dysfonctionnement de votre matériel par le déclenchement d'un feu ou un choc électrique.
- Ne l'utilisez pas avec des convertisseurs ou des adaptateurs de voyage conçus pour convertir les tensions ou avec des onduleurs. Ne pas observer cette précaution pourrait endommager le produit ou provoquer une surchauffe ou un incendie.

**⚠ Utilisez les câbles appropriés**

Lors de la connexion de câbles aux prises d'entrée et de sortie, utilisez uniquement les câbles fournis ou vendus par Nikon à ces fins, conformément aux réglementations liées au produit.

**⚠ CD-ROM**

Les CD-ROM contenant les logiciels ou les manuels ne doivent pas être lus à l'aide d'un lecteur de CD audio. Lire les CD-ROM sur un lecteur de CD audio risquerait d'entraîner une perte de l'audition ou d'endommager votre matériel.

**⚠ Suivez les instructions dispensées par le personnel aérien ou hospitalier**

Cet appareil photo émet des ondes radio qui peuvent interférer avec le matériel médical des établissements hospitaliers ou le système de navigation des avions. Désactivez la fonction de réseau sans fil et retirez tous les accessoires sans fil de l'appareil photo avant d'embarquer dans un avion, et éteignez votre appareil photo pendant le décollage et l'atterrissage. Dans les établissements hospitaliers, respectez les consignes concernant l'utilisation des appareils sans fil.

## Mentions légales

- Les manuels fournis avec ce produit ne doivent pas être reproduits, transmis, transcrits, stockés dans un système de recherche documentaire ou traduits en une langue quelconque, en tout ou en partie, et quels qu'en soient les moyens, sans accord écrit préalable de Nikon.
- Nikon se réserve le droit de modifier à tout moment et sans préavis les caractéristiques des matériels et des logiciels décrits dans ces manuels.
- Nikon décline toute responsabilité pour les dommages provoqués suite à l'utilisation de ce matériel.
- Bien que tous les efforts aient été apportés pour vous fournir des informations précises et complètes dans ces manuels, nous vous saurions gré de porter à l'attention du représentant Nikon de votre pays, toute erreur ou omission ayant pu échapper à notre vigilance (les adresses sont fournies séparément).

### Avis pour les clients au Canada

CAN ICES-3 B / NMB-3 B

### Avis pour les clients en Europe

**ATTENTION : IL Y A UN RISQUE D'EXPLOSION SI L'ACCUMULATEUR EST REMPLACÉ PAR UN AUTRE DE TYPE INCORRECT. DÉBARRASSEZ-VOUS DES ACCUMULATEURS USAGÉS EN SUIVANT LES CONSIGNES.**

Ce symbole indique que le matériel électrique et électronique doit être jeté dans les conteneurs appropriés.



Les mentions suivantes s'appliquent uniquement aux utilisateurs situés dans les pays européens :

- Ce produit doit être jeté dans un point de collecte approprié. Il ne doit pas être jeté avec les déchets ménagers.
- Le tri sélectif et le recyclage permettent de préserver les ressources naturelles et d'éviter les conséquences négatives pour la santé humaine et l'environnement, qui peuvent être provoquées par une élimination incorrecte.
- Pour plus d'informations, contactez votre revendeur ou les autorités locales chargées de la gestion des déchets.

Ce symbole sur l'accumulateur/la pile indique que celui-ci/celle-ci doit être collecté(e) séparément.



Les mentions suivantes s'appliquent uniquement aux utilisateurs situés dans les pays européens :

- Tous les accumulateurs/piles, qu'ils portent ce symbole ou non, doivent être jetés séparément dans un point de collecte approprié. Ils ne doivent pas être jetés avec les déchets ménagers.
- Pour plus d'informations, contactez votre revendeur ou les autorités locales chargées de la gestion des déchets.

## Avertissements à l'attention des utilisateurs résidant aux États-Unis

Le chargeur d'accumulateur

### CONSIGNES DE SÉCURITÉ IMPORTANTES—CONSERVEZ CES CONSIGNES DANGER—POUR LIMITER LE RISQUE D'INCENDIE OU D'ÉLECTROCUTION, SUIVEZ ATTENTIVEMENT CES CONSIGNES

Pour toute source d'alimentation électrique en dehors des États-Unis, utilisez si nécessaire un adaptateur de prise secteur adapté à la prise de courant locale. Cet appareil d'alimentation doit être orienté correctement, soit dans une position verticale, soit monté au sol.

### Federal Communications Commission (FCC) Radio Frequency Interference Statement

Cet équipement a été testé et trouvé conforme aux limites définies pour les appareils numériques de Classe B selon la Partie 15 de la réglementation FCC. Ces limites assurent une protection raisonnable contre les interférences dangereuses lorsque l'équipement est utilisé en environnement résidentiel. Cet équipement génère, utilise et peut irradier des radiofréquences qui peuvent, en cas d'une installation et d'une utilisation contraires aux instructions, provoquer des interférences néfastes aux communications radio. Cependant, il n'existe aucune garantie que ce matériel ne provoquera pas des interférences dans une installation particulière. Si ce matériel provoque effectivement des interférences préjudiciables à la réception radio ou télévisée, ce qui peut être déterminé en l'allumant et en l'éteignant, il est conseillé d'essayer de corriger ces interférences à l'aide de l'une ou de plusieurs des mesures suivantes :

- Réorientez ou repositionnez l'antenne de réception.
- Augmentez la distance séparant l'équipement du récepteur.
- Connectez l'appareil photo à une prise reliée à un circuit différent de celui où est connecté le récepteur.
- Consultez un revendeur ou un technicien radio/télévision spécialisé.



Nikon

D3300

### AVERTISSEMENTS

#### Modifications

La FCC demande qu'il soit notifié à l'utilisateur que tout changement ou modification sur cet appareil qui n'aurait pas été expressément approuvé par Nikon Corporation peut annuler tout droit à l'utilisateur d'utiliser l'équipement.

#### Câbles d'interface

Utilisez les câbles d'interface vendus ou fournis par Nikon pour votre appareil photo. L'utilisation d'autres câbles peut faire dépasser les limites de la Classe B Partie 15 de la réglementation FCC.

#### Avertissement à l'attention des utilisateurs de Californie

**ATTENTION** : la manipulation du câble de ce produit peut entraîner des risques d'exposition au plomb, une substance chimique reconnue par l'État de Californie comme un facteur de malformations congénitales ou d'autres dysfonctionnements de l'appareil reproductif. *Lavez-vous soigneusement les mains après toute utilisation*

Nikon Inc., 1300 Walt Whitman Road,  
Melville, New York 11747-3064, U.S.A.  
Tel.: 631-547-4200

## **Avertissement concernant l'interdiction de copie ou de reproduction**

Veillez remarquer que la simple possession de documents copiés numériquement ou reproduits à l'aide d'un scanner, d'un appareil photo numérique ou de tout autre appareil peut être punie par la loi.

### **• Copies ou reproductions interdites par la loi**

Ne copiez pas et ne reproduisez pas des billets de banque, des pièces, des titres ou des obligations d'État, même si ces copies ou reproductions sont estampillées « Spécimen ».

La copie ou la reproduction de billets de banque, de pièces ou de titres circulant à l'étranger est interdite.

Sauf en cas d'autorisation préalable des autorités, la copie ou la reproduction de timbres ou de cartes postales inutilisés émis par ces mêmes autorités est strictement interdite.

La copie ou la reproduction de timbres émis par les autorités et de documents certifiés stipulés par la loi est interdite.

### **• Avertissements concernant certaines copies et reproductions**

Le gouvernement a publié certains avertissements concernant la copie ou la reproduction des titres émis par des entreprises privées (actions, billets, chèques, bons cadeaux, etc), des titres de transport ou des bons de réduction, sauf en cas de nécessité d'un nombre restreint de copies pour les activités d'une entreprise. De même, ne copiez pas et ne reproduisez pas des passeports émis par l'état, des permis émis par des organismes publics et des groupes privés, des cartes d'identité, et des tickets tels que des passes ou des tickets restaurant.

### **• Conformité aux mentions légales et droits d'auteur**

La copie et la reproduction d'œuvres de création protégées par des droits d'auteur (livres, musique, peintures, gravures, impressions, cartes, dessins, films et photos) est réglementée par des lois nationales et internationales sur les droits d'auteur. N'utilisez en aucun cas ce matériel pour réaliser des reproductions illégales ou pour enfreindre les lois sur les droits d'auteur.

## **Élimination des périphériques de stockage de données**

Veillez remarquer que la suppression des images ou le formatage des cartes mémoire ou d'autres périphériques de stockage de données n'élimine pas totalement les données d'images originales. Les fichiers supprimés de certains périphériques de stockage peuvent parfois être récupérés à l'aide de logiciels disponibles dans le commerce. Ceci peut déboucher sur une utilisation malveillante de données d'images personnelles. Il est de la responsabilité de l'utilisateur d'assurer la protection de ces données.

Avant de jeter un périphérique de stockage ou de le donner à quelqu'un d'autre, effacez toutes les données qui s'y trouvent à l'aide d'un logiciel de suppression disponible dans le commerce, ou formatez-le, puis remplissez-le complètement d'images ne contenant aucune information privée (par exemple des photos d'un ciel vide). Veillez également à remplacer toutes les photos sélectionnées pour le pré-réglage manuel (☐ 129). Faites attention de ne pas vous blesser lors de la destruction physique des périphériques de stockage de données.

## **AVC Patent Portfolio License**

CE PRODUIT EST ACCORDÉ SOUS LICENCE CONFORMÉMENT À L'AVC PATENT PORTFOLIO LICENSE POUR UNE UTILISATION PERSONNELLE ET NON LUCRATIVE PAR UN CONSOMMATEUR EN VUE DE (i) ENCODER DES VIDÉOS SELON LA NORME AVC (« VIDÉO AVC ») ET/OU (ii) DÉCODER DES VIDÉOS AVC QUI ONT ÉTÉ ENCODÉES PAR UN CONSOMMATEUR DANS LE CADRE D'UNE ACTIVITÉ PERSONNELLE ET NON LUCRATIVE ET/OU QUI ONT ÉTÉ OBTENUES AUPRÈS D'UN FOURNISSEUR DE VIDÉOS POSSÉDANT UNE LICENCE L'AUTORISANT À FOURNIR DES VIDÉOS AVC. AUCUNE LICENCE N'EST ACCORDÉE EFFECTIVEMENT OU IMPLICITEMENT POUR TOUT AUTRE USAGE. DES INFORMATIONS SUPPLÉMENTAIRES PEUVENT ÊTRE OBTENUES AUPRÈS DE MPEG LA, L.L.C. VISITEZ <http://www.mpegla.com>.

## **Utilisez exclusivement des accessoires électroniques de la marque Nikon**

Les appareils photo Nikon sont conçus dans le respect des normes les plus strictes et comprennent des circuits électroniques complexes. Seuls les accessoires de marque Nikon (notamment les chargeurs, les accumulateurs, les adaptateurs secteur et les accessoires de flash) et certifiés par Nikon pour un usage spécifique avec cet appareil photo numérique Nikon sont conçus et éprouvés pour fonctionner avec ces circuits internes de manière optimale et exempte de tout risque.

L'utilisation d'accessoires électroniques qui ne sont pas de la marque Nikon risque d'endommager l'appareil photo et peut annuler votre garantie Nikon. L'usage d'accumulateurs Li-ion rechargeables d'une autre marque, ne portant pas le sceau holographique Nikon représenté à droite, peut entraîner des dysfonctionnements de l'appareil photo ou provoquer des phénomènes de surchauffe, inflammation, casse ou fuite des accumulateurs.

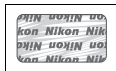

Pour en savoir plus sur les accessoires de marque Nikon, renseignez-vous auprès d'un revendeur agréé Nikon.

### **Utilisez exclusivement des accessoires de marque Nikon**

Seuls les accessoires de marque Nikon et certifiés par Nikon compatibles avec votre appareil photo numérique Nikon sont conçus et testés pour assurer un fonctionnement optimal et en toute sécurité. L'UTILISATION D'ACCESSOIRES D'UNE AUTRE MARQUE QUE NIKON RISQUE D'ENDOMMAGER VOTRE APPAREIL PHOTO ET D'ANNULER VOTRE GARANTIE NIKON.

### **Avant de prendre des photos importantes**

Avant de prendre des photos lors d'un événement important (comme un mariage ou un voyage), faites des essais avec votre appareil photo pour vous assurer qu'il fonctionne normalement. Nikon ne pourra être tenu responsable des dommages ou pertes de profits pouvant résulter d'un mauvais fonctionnement du produit.

### **Formation permanente**

Dans le cadre de l'engagement « Formation permanente » de Nikon relatif à l'assistance et à la formation continues, des informations continuellement mises à jour sont disponibles en ligne sur les sites suivants :

- **Pour les utilisateurs résidant aux États-Unis :** <http://www.nikonusa.com/>
- **Pour les utilisateurs résidant en Europe et en Afrique :**  
<http://www.europe-nikon.com/support/>
- **Pour les utilisateurs résidant en Asie, en Océanie et au Moyen-Orient :**  
<http://www.nikon-asia.com/>

Visitez régulièrement ces sites pour vous tenir informé des dernières informations sur le produit, des astuces, des réponses aux questions fréquentes et des conseils d'ordre général sur l'imagerie et la photographie numériques. Des informations supplémentaires sont aussi disponibles auprès de votre représentant Nikon local. Utilisez l'URL suivante pour obtenir la liste des contacts : <http://imaging.nikon.com/>



# Introduction

## Familiarisation avec l'appareil photo

Prenez le temps de vous familiariser avec les commandes et les affichages de votre appareil photo. Il peut être utile de marquer cette section afin de pouvoir la consulter facilement au cours de la lecture de ce manuel.

### Boîtier de l'appareil photo

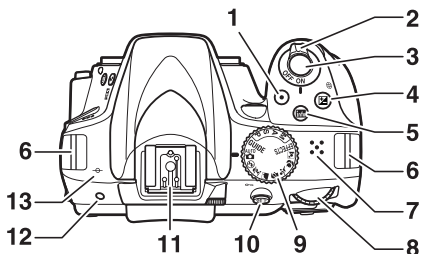

1	Commande d'enregistrement vidéo	8	Molette de commande
	..... 38, 156	9	Sélecteur de mode ..... 4
2	Commutateur marche-arrêt..... 17	10	Commande AE-L/AF-ON.....81, 184, 252
3	Déclencheur.....27, 28	11	Griffe flash (pour flash optionnel)
4	Commande /⊕..... 109, 118, 120		..... 299
5	Commande  (informations)....7, 150	12	Récepteur infrarouge pour
6	Œillets pour courroie d'appareil		télécommande ML-L3 (arrière)
	photo ..... 14		..... 98
7	Haut-parleur	13	Repère du plan focal (∅) .....84





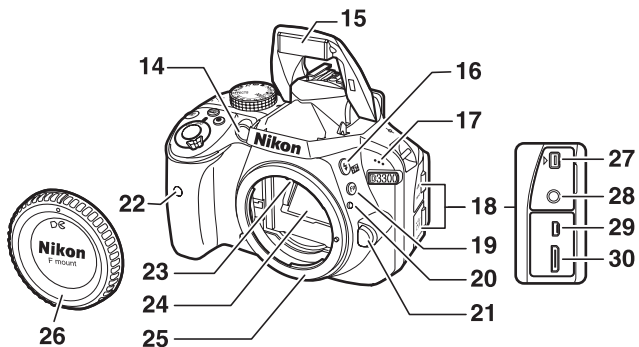

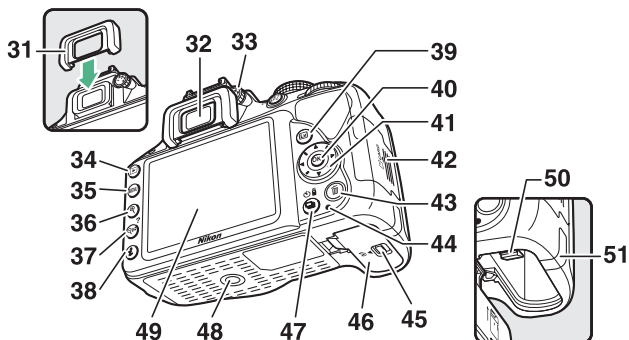

#### Haut-parleur

Ne placez pas le haut-parleur à proximité de supports magnétiques. Vous risquez sinon de détériorer les données enregistrées sur ces supports magnétiques.



14	Illuminateur d'assistance AF .....77, 229	23	Contacts du microprocesseur
	Témoin du retardateur.....72	24	Miroir ..... 318
	Illuminateur d'atténuation des yeux rouges .....90, 92	25	Monture d'objectif ..... 16, 84
15	Flash intégré .....89	26	Bouchon de boîtier
16	Commande  /  .....89, 91, 120	27	Prise pour accessoires ..... 309
17	Microphone..... 158	28	Prise pour microphone externe ..... 161
18	Volet des connecteurs	29	Port USB et connecteur A/V .....204, 208, 215
19	Commande <b>F<sub>n</sub></b> ..... 251	30	Connecteur HDMI à mini-broches ..... 217
20	Repère de montage .....16		
21	Commande de déverrouillage de l'objectif.....24		
22	Récepteur infrarouge pour télécommande ML-L3 (avant).....98		



31	Œillette en caoutchouc .....	73	44	Voyant d'accès à la carte mémoire .....	28, 143
32	Oculaire du viseur .....	6, 20, 73	45	Loquet du volet du logement pour accumulateur .....	15, 22
33	Réglage dioptrique.....	20	46	Volet du logement pour accumulateur .....	15, 22
34	Commande  .....	29, 170	47	Commande 	67, 68, 70, 71, 97
35	Commande MENU .....	10, 219	48	Filetage pour fixation sur trépied .....	
36	Commande  .....	182	49	Moniteur .....	7, 29, 32, 142, 170
37	Commande  .....	11, 180, 182	50	Loquet de l'accumulateur.....	15, 22
38	Commande  .....	9, 171	51	Cache du connecteur d'alimentation pour le connecteur d'alimentation optionnel.....	311
39	Commande  .....	32, 37, 142, 155			
40	Commande  (OK).....	11			
41	Sélecteur multidirectionnel.....	11			
42	Volet du logement pour carte mémoire .....	15, 23			
43	Commande  .....	30, 192			

## Sélecteur de mode

L'appareil photo propose les modes de prise de vue suivants ainsi que le mode **GUIDE** :

### Modes P, S, A et M

Utilisez ces modes pour avoir le contrôle total des réglages de l'appareil photo.

- **P**— Auto programmé (☐ 102)
- **S**— Auto à priorité vitesse (☐ 104)
- **A**— Auto à priorité ouverture (☐ 106)
- **M**— Manuel (☐ 108)

### Mode GUIDE (☐ 41)

Prenez des photos, visualisez-les et modifiez les réglages à l'aide d'un guide qui s'affiche à l'écran.

### Modes automatiques





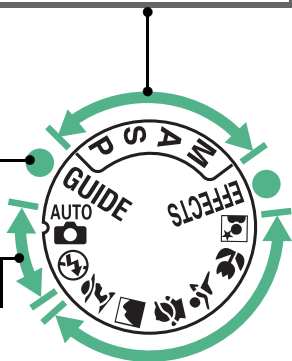







Sélectionnez ces modes pour n'avoir plus qu'à viser et déclencher.

- **AUTO** Automatique (☐ 25)
- **Auto (flash désactivé)** (☐ 25)



## Modes effets spéciaux

Utilisez des effets spéciaux lors de la prise de vue.

-  **Vision nocturne** (☐ 51)
-  **VI Très vif et contrasté** (☐ 51)
-  **POP Pop** (☐ 51)
-  **Illustration photo** (☐ 52, 56)
-  **Dessin couleur** (☐ 52, 57)
-  **Effet appareil photo jouet** (☐ 52,58)
-  **Effet miniature** (☐ 53, 59)
-  **Couleur sélective** (☐ 53, 61)
-  **Silhouette** (☐ 54)
-  **High-key** (☐ 54)
-  **Low-key** (☐ 54)
-  **Peinture HDR** (☐ 55)
-  **Panoramique simplifié** (☐ 55, 63)

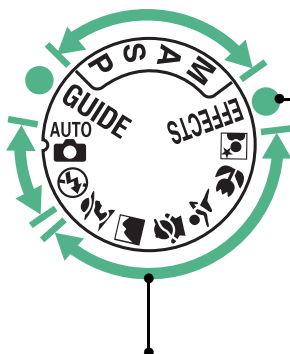

## Modes scène

L'appareil photo optimise automatiquement les réglages afin de les adapter à la scène sélectionnée avec le sélecteur de mode. Choisissez le mode correspondant à la scène à photographier.

-  **Portrait** (☐ 47)
-  **Paysage** (☐ 47)
-  **Enfants** (☐ 48)
-  **Sport** (☐ 48)
-  **Gros plan** (☐ 48)
-  **Portrait de nuit** (☐ 49)

# Viseur

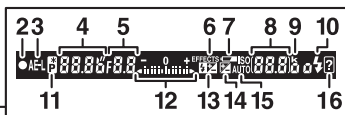
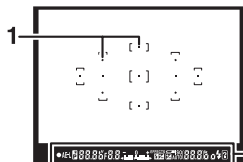
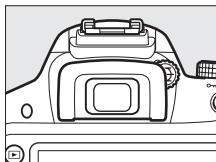

<p><b>1</b> Points AF ..... 20, 27, 80</p> <p><b>2</b> Indicateur de mise au point ..... 27, 84</p> <p><b>3</b> Indicateur de mémorisation de l'exposition auto (AE) ..... 116</p> <p><b>4</b> Vitesse d'obturation ..... 101</p> <p><b>5</b> Ouverture (valeur d'ouverture) ... 101</p> <p><b>6</b> Indicateur du mode effets spéciaux ..... 50</p> <p><b>7</b> Avertissement de faible charge de l'accumulateur ..... 21</p> <p><b>8</b> Nombre de vues restantes ..... 19            Nombre de prises de vue restantes avant saturation de la mémoire tampon ..... 69            Indicateur d'enregistrement de la balance des blancs ..... 129            Valeur de correction de l'exposition ..... 118            Valeur de correction du flash ..... 120            Sensibilité (ISO) ..... 95, 226</p>	<p><b>9</b> « k » (indique qu'il reste assez de mémoire pour plus de 1000 vues) ..... 19</p> <p><b>10</b> Témoin de disponibilité du flash ... 31</p> <p><b>11</b> Indicateur de décalage du programme ..... 103</p> <p><b>12</b> Indicateur d'exposition ..... 109            Affichage de la correction d'exposition ..... 118            Télémètre électronique ..... 248</p> <p><b>13</b> Indicateur de correction du flash ..... 120</p> <p><b>14</b> Indicateur de correction d'exposition ..... 118</p> <p><b>15</b> Indicateur de sensibilité automatique ..... 227</p> <p><b>16</b> Indicateur d'avertissement ..... 336</p>
--	---

**Remarque :** tous les indicateurs sont affichés ici à titre d'illustration.

## Affichage des informations

**Affichage des réglages :** pour voir l'affichage des informations, appuyez sur la commande **info**.

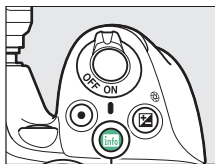

Commande **info**



### 1 Mode de prise de vue

- automatique/
- auto (flash désactivé) ..... 25
- Modes scène ..... 47
- Mode effets spéciaux ..... 50
- Modes **P**, **S**, **A** et **M** ..... 100

### 2 Indicateur de connexion Eye-Fi... 261

### 3 Indicateur de signal satellite ..... 260

### 4 Indicateur d'impression de la date ..... 254

### 5 Indicateur du mode de contrôle du flash ..... 229

### Indicateur de correction du flash pour flashes optionnels ..... 304

### 6 D-Lighting actif ..... 122

### 7 Picture Control ..... 135

### 8 Mode de déclenchement ..... 67

### 9 Indicateur de signal sonore ..... 247

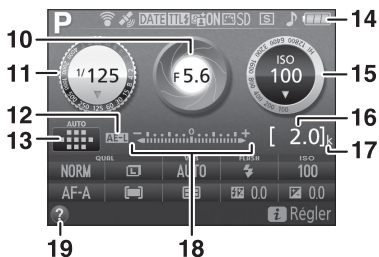

<p><b>10</b> Ouverture (valeur d'ouverture) ... 101 Affichage de l'ouverture ..... 101</p> <p><b>11</b> Vitesse d'obturation ..... 101 Affichage de la vitesse d'obturation..... 101</p> <p><b>12</b> Indicateur de mémorisation de l'exposition auto (AE) ..... 116</p> <p><b>13</b> Indicateur de AF zone automatique .....78 Indicateur de suivi 3D .....78 Point AF .....80</p> <p><b>14</b> Indicateur de l'accumulateur .....21</p>	<p><b>15</b> Sensibilité (ISO) .....95 Affichage de la sensibilité (ISO) .....95, 228 Indicateur de sensibilité automatique ..... 227</p> <p><b>16</b> Nombre de vues restantes ..... 19 Indicateur d'enregistrement de la balance des blancs ..... 129</p> <p><b>17</b> « k » (indique qu'il reste assez de mémoire pour plus de 1000 vues) ..... 19</p> <p><b>18</b> Indicateur d'exposition ..... 109 Indicateur de correction d'exposition ..... 118</p> <p><b>19</b> Indicateur d'aide ..... 336</p>
---	---

**Remarque :** tous les indicateurs sont affichés ici à titre d'illustration.

#### Extinction du moniteur

Pour faire disparaître les informations de prise de vue du moniteur, appuyez sur la commande **Info** ou sur le déclencheur à mi-course. Le moniteur s'éteint automatiquement si aucune opération n'est effectuée pendant 8 s environ (pour choisir la durée pendant laquelle le moniteur reste allumé, reportez-vous à **Délai d'extinction auto.** en page 245).



**Modification des réglages :** pour modifier les réglages en bas de l'affichage, appuyez sur la commande **i**, puis mettez en surbrillance les éléments à l'aide du sélecteur multidirectionnel et appuyez sur **OK** pour afficher les options de l'élément en surbrillance.

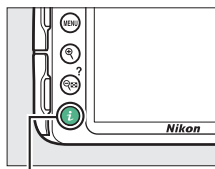

Commande **i**

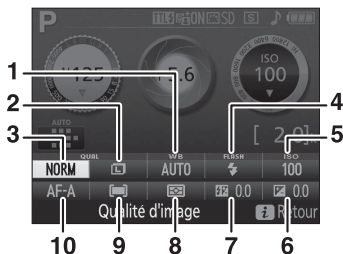

1	Balance des blancs .....	124	6	Correction de l'exposition .....	118
2	Taille d'image.....	87	7	Correction du flash.....	120
3	Qualité d'image .....	85	8	Mesure.....	114
4	Mode de flash .....	90, 92	9	Mode de zone AF .....	78, 145
5	Sensibilité (ISO) .....	95	10	Mode de mise au point .....	74, 144

## Menus de l'appareil photo : aperçu

La plupart des options de prise de vue, de visualisation et de configuration sont accessibles depuis les menus de l'appareil photo. Pour afficher les menus, appuyez sur la commande **MENU**.

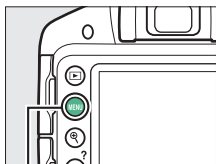

Commande **MENU**

### Onglets

Vous avez le choix entre les menus suivants :

- : **Visualisation** (☐ 219)
- : **Prise de vue** (☐ 222)
- : **Configuration** (☐ 231)
- : **Retouche** (☐ 263)
- : **Réglages récents** (☐ 288)

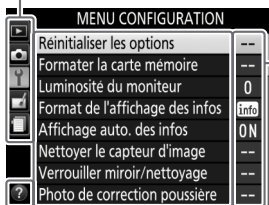

Les réglages actuellement sélectionnés sont représentés par des icônes.

**Options du menu**  
Options du menu actuel.

**Indicateur d'aide** (☐ 11)

## ■ Utilisation des menus de l'appareil photo

Le sélecteur multidirectionnel et la commande **OK** permettent de naviguer dans les différents menus de l'appareil photo.

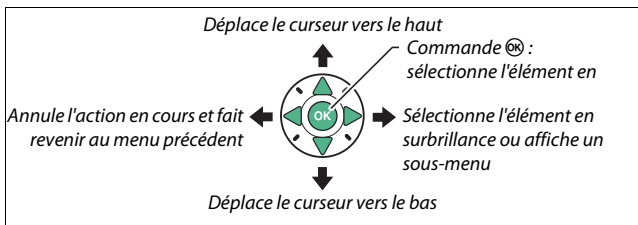

Pour naviguer dans les menus, suivez les étapes décrites ci-dessous.

### 1 Affichez les menus.

Appuyez sur la commande **MENU** pour afficher les menus.

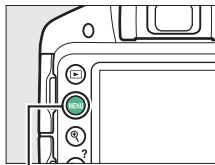

Commande **MENU**

### 📄 Icône ? (Aide)

Lorsque l'icône **?** s'affiche en bas à gauche du moniteur, vous pouvez obtenir de l'aide en appuyant sur la commande **Q** (?). Une description de l'option ou du menu actuellement sélectionné s'affichera aussi longtemps que vous appuierez sur la commande. Appuyez sur **▲** ou **▼** pour faire défiler l'affichage.

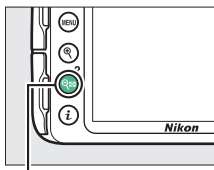

Commande **Q** (?)

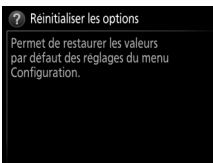

- 2 Mettez en surbrillance l'icône du menu actuellement sélectionné.**  
Appuyez sur ◀ pour mettre en surbrillance l'icône du menu actuel.



MENU CONFIGURATION	
Reinitialiser les options	--
Formater la carte mémoire	--
Luminosité du moniteur	0
Format de l'affichage des infos	Info
Affichage auto. des infos	ON
Nettoyer le capteur d'image	--
Verrouiller miroir/nettoyage	--
Photo de correction poussière	--

- 3 Sélectionnez un menu.**  
Appuyez sur ▲ ou ▼ pour sélectionner le menu souhaité.



- 4 Placez le curseur dans le menu sélectionné.**  
Appuyez sur ▶ pour placer le curseur dans le menu sélectionné.



MENU VISUALISATION	
Effacer	🗑️
Dossier de visualisation	D3300
Options de visualisation	--
Affichage des images	ON
Rotation des images	ON
Diaporama	--
Commande d'impression DPOF	🖨️
Classement	★

- 5 Mettez en surbrillance une rubrique du menu.**  
Appuyez sur ▲ ou ▼ pour mettre en surbrillance une rubrique du menu.



MENU VISUALISATION	
Effacer	🗑️
Dossier de visualisation	D3300
Options de visualisation	--
Affichage des images	ON
Rotation des images	ON
Diaporama	--
Commande d'impression DPOF	🖨️
Classement	★

## 6 Affichez les options.

Appuyez sur ► pour afficher les options de la rubrique sélectionnée.

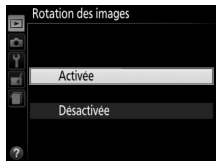

## 7 Mettez en surbrillance une option.

Appuyez sur ▲ ou ▼ pour mettre en surbrillance une option.



## 8 Sélectionnez l'élément en surbrillance.

Appuyez sur OK pour sélectionner l'élément en surbrillance. Pour quitter sans sélectionner d'élément, appuyez sur la commande MENU.



Remarquez que :

- Les rubriques de menu qui sont grisées ne sont pas actuellement disponibles.
- Si, en règle générale, appuyer sur ► a le même effet qu'appuyer sur OK, il arrive dans certains cas que la sélection ne puisse se faire qu'en appuyant sur OK.
- Pour quitter les menus et revenir au mode de prise de vue, appuyez sur le déclencheur à mi-course (📖 28).

## Premières étapes

Éteignez toujours l'appareil photo avant d'insérer ou de retirer un accumulateur ou une carte mémoire.

### 1 Fixez la courroie.

Fixez la courroie comme indiqué ci-dessous. Faites la même chose pour le second œillet.

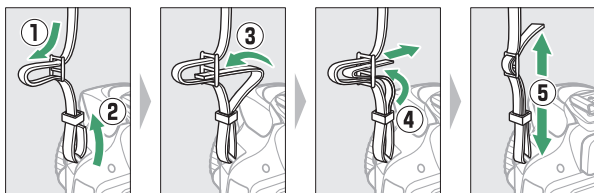

### 2 Chargez l'accumulateur.

Si un adaptateur de prise secteur est fourni, soulevez la fiche murale et branchez l'adaptateur comme illustré ci-dessous à gauche, en veillant à bien enfoncer complètement la fiche. Insérez l'accumulateur et branchez le chargeur. Un accumulateur entièrement déchargé se recharge complètement en 1 heure et 50 minutes environ.

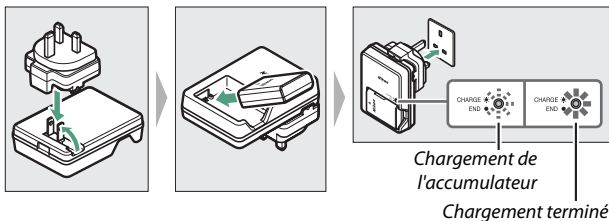

### 3 Insérez l'accumulateur et la carte mémoire.

Insérez l'accumulateur dans le sens indiqué, en l'utilisant pour maintenir le loquet orange appuyé sur le côté. Le loquet verrouille l'accumulateur en place une fois que celui-ci est entièrement inséré.

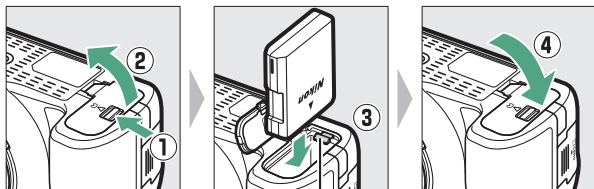

Loquet de  
l'accumulateur

Insérez la carte mémoire jusqu'à ce qu'elle s'enclique en position.

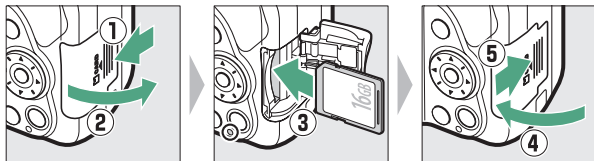

## 4 Fixez un objectif.

Prenez soin de ne laisser entrer aucune poussière à l'intérieur de l'appareil photo lorsque vous retirez l'objectif ou le bouchon de boîtier.

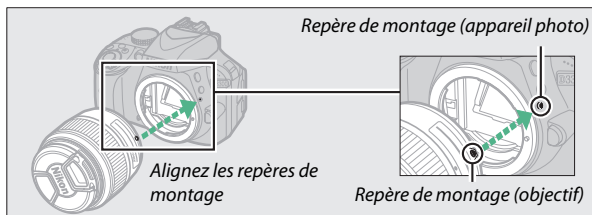
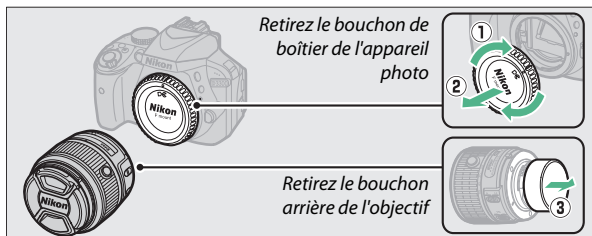

Veillez à retirer le bouchon de l'objectif avant de prendre des photos.

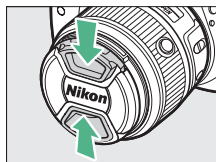



## 5 Mettez l'appareil photo sous tension.

La boîte de dialogue de sélection de la langue s'affiche.



### Commutateur marche-arrêt

Tournez le commutateur marche-arrêt comme indiqué sur l'illustration pour mettre l'appareil photo sous tension.



Tournez le commutateur marche-arrêt comme indiqué sur l'illustration pour mettre l'appareil photo hors tension.



### Objectifs dotés d'une commande de déverrouillage de l'objectif rétractable

Avant de vous servir de l'appareil photo, déverrouillez et faites sortir la bague de zoom. Tout en maintenant enfoncée la commande de déverrouillage de l'objectif rétractable (1), faites tourner la bague de zoom comme le montre l'illustration (2).

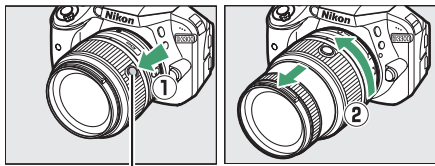

Commande de déverrouillage de l'objectif rétractable

Il est impossible de photographier lorsque l'objectif est rétracté. En cas d'apparition d'un message d'erreur parce que vous avez allumé l'appareil photo alors que l'objectif était rétracté, tournez la bague de zoom jusqu'à la disparition du message.



- 6** Choisissez une langue et réglez l'horloge de l'appareil photo. Utilisez le sélecteur multidirectionnel et la commande **OK** pour sélectionner une langue et régler l'horloge de l'appareil photo.

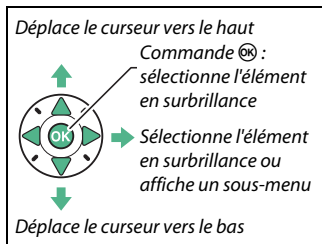

Sélectionnez une langue



Sélectionnez un fuseau horaire

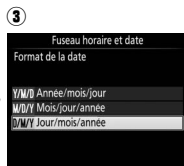

Sélectionnez le format de la date

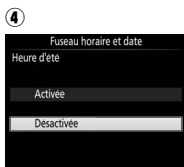

Activez ou désactivez la fonction heure d'été



Réglez la date et l'heure (notez que l'horloge de l'appareil photo se règle sur 24 heures)

## 7 Vérifiez le niveau de charge de l'accumulateur et le nombre de vues restantes.

Appuyez sur la commande **info** pour vérifier le niveau de charge de l'accumulateur et le nombre de vues restantes. Pour le nombre de vues restantes, les valeurs supérieures à 1000 s'affichent en milliers et sont indiquées par la lettre « k ».

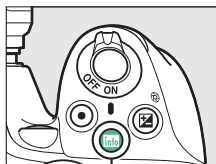

Commande **info**

Niveau de charge (🔋 21)



Nombre de vues restantes

## 8 Réglez la netteté du viseur.

Après avoir retiré le bouchon d'objectif, tournez la commande de réglage dioptrique jusqu'à ce que les points AF soient parfaitement nets. Faites attention de ne pas vous mettre accidentellement le doigt ou l'ongle dans l'œil lorsque vous utilisez la commande avec l'œil collé au viseur.

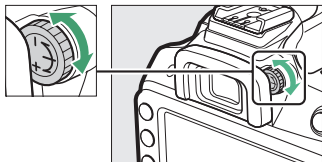

*Affichage du viseur flou*

Points AF

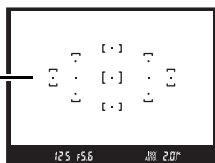

*Affichage du viseur net*

### **Pendant le chargement**

Ne déplacez pas le chargeur, ni ne touchez à l'accumulateur pendant le chargement. Il se peut sinon, en de très rares occasions, que le chargeur indique que le chargement est terminé alors que l'accumulateur n'est que partiellement chargé. Retirez et réinsérez l'accumulateur avant de reprendre le chargement.

### ✓ Chargement de l'accumulateur

Lisez et suivez attentivement les avertissements données en pages x–xiii et 321–325 de ce manuel. Rechargez l'accumulateur à l'intérieur à des températures ambiantes de 5 – 35 °C. N'utilisez pas l'accumulateur à des températures ambiantes inférieures à 0 °C ou supérieures à 40 °C ; vous risquez sinon de l'endommager ou de réduire ses performances. Sa capacité peut diminuer et les temps de charge augmenter si sa propre température est comprise entre 0 °C et 15 °C ainsi qu'entre 45 °C et 60 °C. L'accumulateur ne se rechargera pas si sa température est inférieure à 0 °C ou supérieure à 60 °C. Si le témoin **CHARGE** clignote rapidement (environ 8 fois par seconde) pendant le chargement, vérifiez que la température se trouve dans la plage appropriée, puis débranchez le chargeur, retirez l'accumulateur et insérez-le à nouveau. Si le problème persiste, cessez immédiatement toute utilisation et confiez l'accumulateur et le chargeur à votre revendeur ou à un représentant Nikon agréé.

Utilisez le chargeur uniquement avec des accumulateurs compatibles. Débranchez-le lorsque vous ne l'utilisez pas.

### ✓ Niveau de charge de l'accumulateur

Le niveau de charge de l'accumulateur est indiqué dans l'affichage des informations (si le niveau est faible, un avertissement apparaît également dans le viseur). Si les informations ne s'affichent pas lorsque vous appuyez sur la commande **Info**, l'accumulateur est déchargé et doit être rechargé.



Affichage des informations	Viseur	Description
	—	Accumulateur entièrement chargé.
	—	Accumulateur partiellement déchargé.
		Faible niveau de charge. Préparez un accumulateur de rechange entièrement chargé ou préparez-vous à recharger l'accumulateur actuel.
 (clignote)	 (clignote)	L'accumulateur est déchargé. Rechargez-le.

### Retrait de l'accumulateur

Pour retirer l'accumulateur, mettez l'appareil photo hors tension et ouvrez le volet du logement pour accumulateur. Appuyez sur le loquet de l'accumulateur dans le sens indiqué par la flèche pour débloquer l'accumulateur, puis retirez celui-ci à la main.

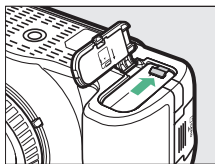

### Formatage des cartes mémoire

Si la carte mémoire est utilisée pour la première fois dans l'appareil photo, ou si elle a été formatée dans un autre appareil, sélectionnez

**Formater la carte mémoire** sur le menu de configuration et suivez les instructions

affichées à l'écran pour formater la carte

(☐ 234). *Notez que cette opération supprime définitivement toutes les données que la carte peut contenir.* Veillez à bien copier toutes les photos et autres données que vous souhaitez garder, sur un ordinateur avant de procéder à cette opération.



### Cartes mémoire

- Les cartes mémoire peuvent être chaudes lorsqu'elles viennent d'être utilisées. Faites donc attention au moment de les retirer de l'appareil photo.
- Mettez l'appareil photo hors tension avant d'insérer ou de retirer une carte mémoire. Ne retirez pas la carte mémoire de l'appareil photo, ne mettez pas l'appareil photo hors tension et ne retirez pas, ni ne débranchez l'alimentation pendant le formatage ou l'enregistrement, l'effacement ou le transfert de données sur un ordinateur. Vous risquez sinon de perdre vos données ou d'endommager l'appareil photo ou la carte.
- Ne touchez pas les contacts de la carte avec les doigts ou tout objet métallique.
- Ne pliez pas la carte, ne la laissez pas tomber et évitez tout choc.
- N'exercez pas de pression sur l'enveloppe extérieure de la carte. Vous risquez sinon d'endommager la carte mémoire.
- N'exposez pas la carte à l'eau, à la chaleur, à une humidité élevée ou à la lumière directe du soleil.
- Ne formatez pas les cartes mémoire dans un ordinateur.

### Retrait de la carte mémoire

Après avoir vérifié que le voyant d'accès de la carte mémoire est éteint, mettez l'appareil photo hors tension, ouvrez le volet du logement pour carte mémoire et appuyez sur la carte pour l'éjecter (1). Vous pouvez alors la retirer à la main (2).

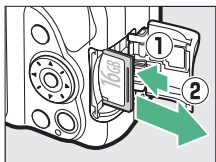

### Commutateur de protection en écriture

Les cartes mémoire SD sont dotées d'un commutateur de protection en écriture, destiné à éviter la perte accidentelle de données. Lorsque ce commutateur est en position « lock » (verrouillage), il est impossible de formater la carte mémoire comme d'effacer ou d'enregistrer des photos (un signal sonore est émis si vous essayez de déclencher). Pour déverrouiller la carte mémoire, faites glisser le commutateur en position « write » (écriture).

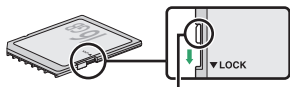

Commutateur de protection en écriture

### Commutateurs A-M, M/A-M, A/M-M et VR (réduction de vibration)

Lorsque vous utilisez l'autofocus avec un objectif équipé d'un commutateur de mode A-M, positionnez celui-ci sur A (si l'objectif dispose d'un commutateur M/A-M ou A/M-M, sélectionnez M/A ou A/M). Pour en savoir plus sur les autres objectifs compatibles avec cet appareil photo, reportez-vous en page 289.



Si l'objectif est doté d'un commutateur de réduction de vibration (VR), sélectionnez ON pour réduire les effets provoqués par les vibrations (☞ 355).



### Retrait de l'objectif

Vérifiez que l'appareil photo est éteint avant de retirer ou de remplacer l'objectif. Pour retirer l'objectif, maintenez enfoncée la commande de déverrouillage de l'objectif (1) tout en faisant tourner l'objectif dans le sens des aiguilles d'une montre (2). Une fois l'objectif retiré, remettez en place ses bouchons ainsi que le bouchon de boîtier de l'appareil photo.

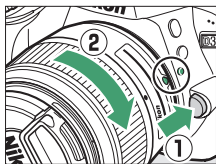

### Objectifs rétractables dotés d'une commande de déverrouillage de l'objectif rétractable

Pour rétracter l'objectif lorsque l'appareil photo n'est pas utilisé, maintenez enfoncée la commande de déverrouillage de l'objectif (1) et tournez la bague de zoom jusqu'à la position « L » (verrouillage) comme indiqué en (2). Rétractez l'objectif avant de le retirer de l'appareil photo, et veillez à ne pas appuyer sur sa commande de déverrouillage pendant sa fixation ou son retrait.

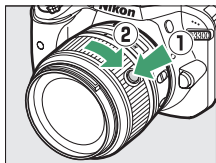

### Horloge de l'appareil photo

L'horloge de l'appareil photo est moins précise que la plupart des montres et horloges domestiques. Vérifiez régulièrement l'horloge avec des horloges plus précises et réglez-la si nécessaire.

### Accumulateur de l'horloge

L'horloge de l'appareil photo est alimentée par une source d'alimentation indépendante et rechargeable qui se charge obligatoirement dès que l'accumulateur principal est installé. Trois jours de charge suffisent pour alimenter l'horloge pendant un mois. Si vous voyez apparaître à la mise sous tension de l'appareil photo un message vous avertissant que l'horloge n'est pas réglée, cela signifie que l'accumulateur de l'horloge s'est trouvé déchargé et que l'horloge a été réinitialisée. Vous devez de nouveau régler la date et l'heure.





# Modes « Viser et photographeur »

(<sup>AUTO</sup> et )

Ce chapitre décrit les procédures de prise de vue (photo et vidéo) en modes <sup>AUTO</sup> et , des modes automatiques où il suffit de viser et de déclencher et où la majorité des réglages est contrôlée par l'appareil photo en fonction des conditions de prise de vue.



Avant de commencer, mettez l'appareil photo sous tension et tournez le sélecteur de mode sur <sup>AUTO</sup> ou  (la seule différence entre ces deux modes est que le flash ne se déclenche pas en mode ).

Sélecteur de mode

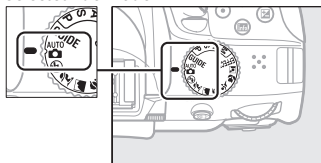

## Photographie à l'aide du viseur



Prise de vue	26
Visualisation des photos	29
Suppression des photos	30

## Visée écran



Prise de vue	32
Visualisation des photos	35
Suppression des photos	36
Enregistrement de vidéos	37
Visualisation des vidéos	39
Suppression des vidéos	40

## Cadrage des photos dans le viseur

### 1 Préparez l'appareil photo.

Lorsque vous cadrez avec le viseur, tenez la poignée avec la main droite tout en soutenant le boîtier ou l'objectif de la main gauche.

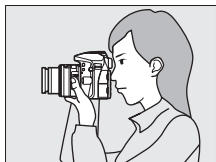

Pour cadrer à la verticale, tenez l'appareil photo comme le montre l'illustration ci-contre.



### Utilisation d'un zoom

Utilisez la bague de zoom pour faire un zoom avant sur le sujet de telle sorte qu'il remplisse une plus grande zone du cadre, ou un zoom arrière pour augmenter la zone visible dans la photo finale (sélectionnez de plus longues focales sur l'échelle des focales de l'objectif pour faire un zoom avant, et de plus courtes pour faire un zoom arrière). Si l'objectif est doté d'une commande de déverrouillage d'objectif rétractable (☐ 17), maintenez cette commande enfoncée tout en tournant la bague de zoom jusqu'à ce que l'objectif se déverrouille et que le message indiqué à droite disparaisse de l'affichage, puis ajustez le zoom à l'aide de la bague de zoom.

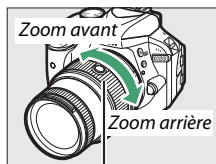

Bague de zoom



## 2 Cadrez la photo.

Cadrez la photo dans le viseur en plaçant au moins l'un des 11 points AF sur le sujet principal.

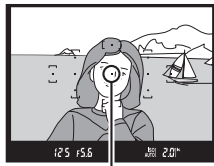

Point AF

## 3 Appuyez sur le déclencheur à mi-course.

Appuyez sur le déclencheur à mi-course pour effectuer la mise au point (si le sujet est faiblement éclairé, le flash peut sortir et l'illuminateur d'assistance AF s'allumer).

Une fois la mise au point effectuée, un signal sonore

est émis (il se peut qu'il ne soit pas émis si le sujet est en mouvement) et l'indicateur de mise au point (●) apparaît dans le viseur.



Indicateur  
de mise au  
point

Capacité de  
la mémoire  
tampon

Indicateur de mise au point	Description
●	La mise au point est obtenue sur le sujet.
● (dignote)	L'appareil photo n'arrive pas à obtenir la mise au point avec l'autofocus. Reportez-vous en page 76.

## 4 Prenez la photo.

Appuyez doucement sur le déclencheur jusqu'en fin de course pour prendre la photo. Le voyant d'accès à la carte mémoire s'allume et la photo s'affiche sur le moniteur pendant quelques secondes. *N'éjectez pas la carte mémoire, ni ne retirez ou débranchez la source d'alimentation tant que le voyant d'accès est allumé et que l'enregistrement n'est pas terminé.*

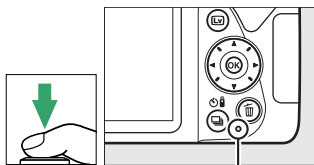

Voyant d'accès à la carte mémoire



### Déclencheur

L'appareil photo est doté d'un déclencheur à deux niveaux. Lorsque vous l'appuyez à mi-course, l'appareil effectue la mise au point. Lorsque vous l'appuyez jusqu'en fin de course, l'appareil prend la photo.



Mise au point : appuyez à mi-course



Prise de vue : appuyez jusqu'en fin de course

Lorsque vous appuyez sur le déclencheur à mi-course, vous interrompez aussi la visualisation et mettez l'appareil photo en mode de prise de vue.

## Visualisation des photos

Appuyez sur  pour afficher une photo sur le moniteur.



Commande 

Appuyez sur  ou  pour afficher d'autres photos.



## Suppression des photos indésirables

Affichez la photo que vous souhaitez supprimer.

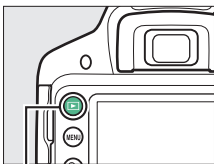

Commande ▶

Appuyez sur . Une boîte de dialogue de confirmation s'affiche.

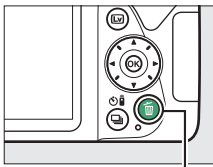

Commande 



Appuyez de nouveau sur la commande  pour supprimer la photo.

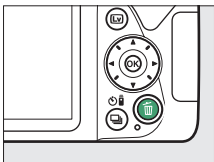

### ✔ La temporisation du mode veille

Le viseur et l'affichage des informations s'éteignent si aucune action n'est réalisée au bout d'environ huit secondes, ce qui permet d'économiser l'accumulateur. Appuyez sur le déclencheur à mi-course pour réactiver l'affichage. Le délai avant l'activation automatique du mode veille peut être sélectionné à l'aide de l'option **Délai d'extinction auto.** du menu de configuration (☐ 245)



*Système de mesure de l'exposition  
désactivé*



*Système de mesure de l'exposition  
activé*

### ✔ Flash intégré

Si un éclairage supplémentaire s'avère nécessaire pour obtenir une bonne exposition en mode **AUTO**, le flash intégré se libère automatiquement lorsque vous appuyez sur le déclencheur à mi-course (☐ 89). Lorsque le flash est sorti, vous ne pouvez prendre de photos que lorsque le témoin de disponibilité du flash (⚡) s'affiche. Si le témoin de disponibilité du flash n'apparaît pas, le flash est en cours de recyclage ; relâchez brièvement le déclencheur et réessayez.

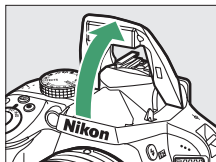

Lorsque vous n'utilisez pas le flash, refermez-le en le rabaisant doucement jusqu'à ce qu'il s'enclique en position.

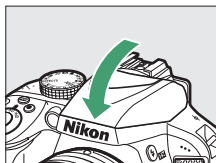

## Cadrage des photos avec le moniteur

### 1 Appuyez sur la commande .

La vue passant par l'objectif apparaît sur le moniteur de l'appareil photo (visée écran).

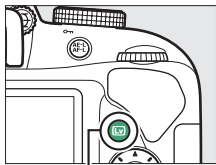

Commande 

### 2 Préparez l'appareil photo.

Tenez la poignée de la main droite tout en soutenant le boîtier ou l'objectif de la main gauche.

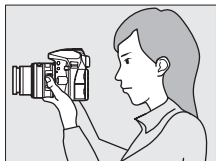

Pour cadrer à la verticale, tenez l'appareil photo comme le montre l'illustration ci-contre.





### 3 Effectuez la mise au point.

Appuyez sur le déclencheur à mi-course. Le point AF clignote en vert pendant que l'appareil effectue la mise au point. Si l'appareil photo parvient à effectuer la mise au point, le point AF s'affiche fixement en vert ; dans le cas contraire, il clignote en rouge.



Point AF

### 4 Prenez la photo.

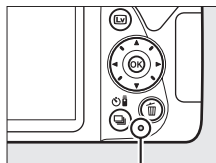

Appuyez sur le déclencheur jusqu'en fin de course. Le moniteur s'éteint et le voyant d'accès à la carte mémoire s'allume le temps de l'enregistrement. *N'éjectez pas la carte mémoire, ni ne retirez ou débranchez l'alimentation tant que le témoin est allumé et que l'enregistrement n'est pas terminé.* Une fois l'enregistrement terminé, la photo s'affiche sur le moniteur pendant quelques secondes. Appuyez sur la commande **Lv** pour quitter la visée écran.



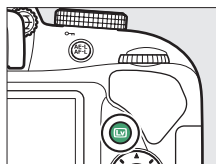







Voyant d'accès à la carte mémoire



### Sélection automatique de la scène (Sélecteur auto)

Si la visée écran est sélectionnée en mode  ou , l'appareil photo analyse automatiquement le sujet et choisit le mode de prise de vue approprié lorsque l'autofocus est activé. Le mode sélectionné est indiqué sur le moniteur.



	<b>Portrait</b>	Pour les portraits de personnes
	<b>Paysage</b>	Pour les paysages naturels et urbains
	<b>Gros plan</b>	Pour les sujets proches de l'appareil photo
	<b>Portrait de nuit</b>	Pour les portraits cadrés devant un arrière-plan sombre
	<b>Automatique</b>	Pour les sujets convenant au mode  ou  ou qui ne rentrent pas dans les catégories répertoriées ci-dessus
	<b>Auto (flash désactivé)</b>	

### Visée écran

Pour en savoir plus sur la prise de vue en mode de visée écran, reportez-vous en page 142.

## Visualisation des photos

Appuyez sur  pour afficher une photo sur le moniteur.

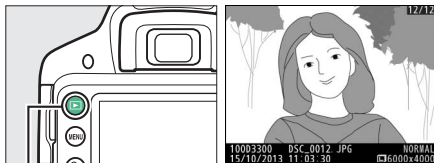

Commande 

Appuyez sur  ou  pour afficher d'autres photos.



## Suppression des photos indésirables

Affichez la photo que vous souhaitez supprimer.

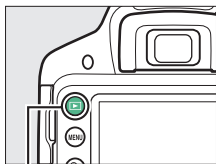

Commande 

Appuyez sur . Une boîte de dialogue de confirmation s'affiche.

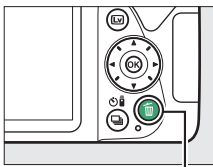

Commande 



Appuyez de nouveau sur la commande  pour supprimer la photo.

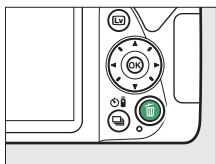

# Enregistrement de vidéos

Il est possible d'enregistrer des vidéos en mode de visée écran.

## 1 Appuyez sur la commande **[Lv]**.

La vue passant par l'objectif apparaît sur le moniteur.

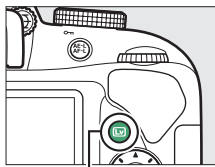

Commande **[Lv]**

## 2 Préparez l'appareil photo.

Tenez la poignée de la main droite tout en soutenant le boîtier ou l'objectif de la main gauche.



## 3 Effectuez la mise au point.

Appuyez sur le déclencheur à mi-course pour effectuer la mise au point.



Point AF

## 4 Lancez l'enregistrement.

Appuyez sur la commande d'enregistrement vidéo pour lancer l'enregistrement. L'indicateur d'enregistrement et la durée disponible s'affichent sur le moniteur.

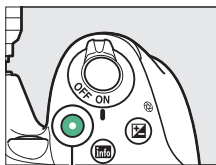

Commande d'enregistrement vidéo

Indicateur d'enregistrement



Durée restante

## 5 Arrêtez l'enregistrement.



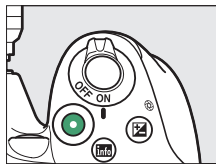

Appuyez de nouveau sur la commande d'enregistrement vidéo pour arrêter l'enregistrement. Appuyez sur la commande  pour quitter la visée écran.



### Enregistrement de vidéos

Reportez-vous en page 155 pour en savoir plus sur l'enregistrement de vidéos.

## Visualisation des vidéos

Appuyez sur  pour passer en mode de visualisation, puis faites défiler les images jusqu'à l'apparition d'une vidéo (signalée par l'icône  ). Appuyez sur  pour visionner la vidéo et sur  ou  pour arrêter la lecture. Pour en savoir plus, reportez-vous en page 162.

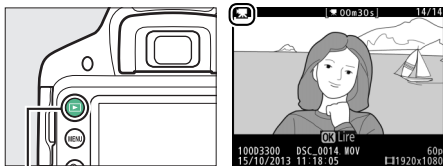

Commande 

## Suppression des vidéos indésirables

Affichez la vidéo que vous souhaitez supprimer (les vidéos sont signalées par l'icône )

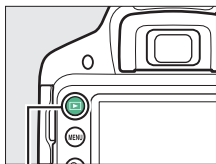

Commande 

Appuyez sur . Une boîte de dialogue de confirmation s'affiche.

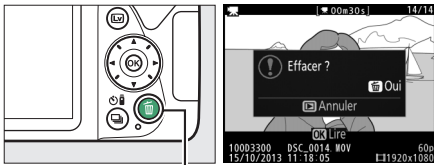

Commande 

Appuyez de nouveau sur la commande  pour supprimer la vidéo.

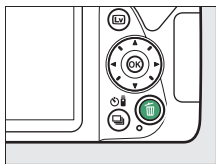





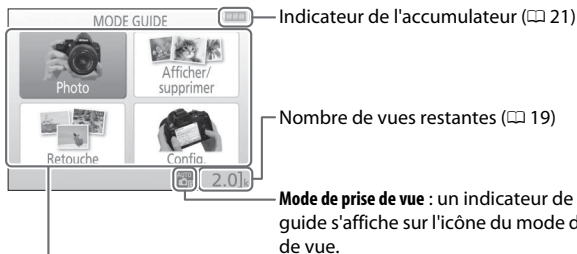

# Mode guide

## Le guide

Le mode guide permet d'accéder à plusieurs fonctions utiles et fréquemment utilisées. Le niveau supérieur du guide s'affiche lorsque vous tournez le sélecteur de mode sur **GUIDE**.

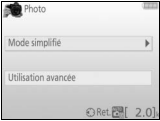

Vous avez le choix entre les rubriques suivantes :

Photo	Afficher/supprimer
<p>Pour prendre des photos.</p> 	<p>Pour visualiser et/ou supprimer des photos.</p> 
Retouche	Config.
<p>Pour retoucher des photos.</p> 	<p>Pour modifier les réglages de l'appareil photo.</p> 

## Menus du mode guide

Pour accéder à ces menus, mettez en surbrillance **Photo**, **Afficher/supprimer**, **Retouche**, ou **Config.**, puis appuyez sur **OK**.



### Photo

#### Mode simplifié

	<b>Automatique</b>
	<b>Flash désactivé</b>
	<b>Sujets éloignés</b>
	<b>Gros plans</b>
	<b>Visages endormis</b>
	<b>Sujets en mouvement</b>
	<b>Paysages</b>
	<b>Portraits</b>
	<b>Portrait de nuit</b>
	<b>Photographier des paysages de nuit</b>

#### Utilisation avancée

	<b>Adoucir l'arrière-plan</b>	Réglez l'ouverture.
	<b>Étendre zone de netteté</b>	
	<b>Figier le mvt (personnes)</b>	Pour sélectionner une vitesse d'obturation.
	<b>Figier le mvt (véhicules)</b>	
	<b>Créer un filé (eau)</b>	
	<b>Rouges des couchers de soleil *</b>	Pour ajuster la balance des blancs afin de rendre de manière éclatante les couleurs des couchers de soleil.
	<b>Prendre des photos claires *</b>	Pour ajuster la correction d'exposition afin de prendre des photos claires (high key) ou sombres (low key).
	<b>Photos sombres (low-key) *</b>	
	<b>Réduire le flou</b>	Pour ajuster la sensibilité automatique (ISO) en cas de sujets mal éclairés ou d'utilisation d'un téléobjectif.

\* A des répercussions sur d'autres éléments de l'option **Utilisation avancée**. Pour rétablir les réglages par défaut, mettez l'appareil photo hors tension, puis à nouveau sous tension.

## « Démarrer la prise de vue »

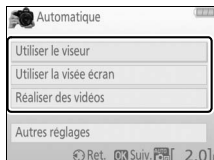

Mettez une option en surbrillance et appuyez sur **OK**.

- Utiliser le viseur
- Utiliser la visée écran
- Réaliser des vidéos

## « Autres réglages »

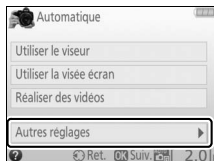

Si l'option **Autres réglages** s'affiche, vous pouvez la mettre en surbrillance et appuyer sur **▶** pour accéder aux réglages suivants (les réglages disponibles dépendent de l'option de prise de vue sélectionnée) :

- Réglages du flash > Mode de flash
- Réglages du flash > Correction du flash
- Mode de déclenchement
- Réglage de la sensibilité > Sensibilité
- Réglage de la sensibilité > Contrôle sensibilité auto.
- Régler le Picture Control
- Correction d'exposition
- Balance des blancs

## ■ Afficher/supprimer

---

Afficher une seule photo

---

Afficher plusieurs photos

---

Choisir une date

---

---

Afficher un diaporama

---

Supprimer des photos

---

### Mode guide

Le mode guide revient sur **Mode simplifié > Automatique** lorsque le sélecteur de mode est tourné sur un autre réglage ou que l'appareil photo est mis hors tension.

## ■ ■ Retouche

Recadrer
Effets de filtres (filtre étoiles)
Effets de filtres (flou)

Illustration photo
Effet miniature
Couleur sélective

## ■ ■ Config.

Qualité d'image
Taille d'image
Délai d'extinction auto.
Impression de la date
Paramètres affichage/son
Luminosité du moniteur
Couleur d'arrière-plan
Affichage auto. des infos
Signal sonore
Paramètres vidéo
Taille d'image/cadence
Qualité des vidéos
Microphone
Réduction du bruit du vent
Réduction du scintillement







Dossier de visualisation
Options de visualisation
Commande d'impression DPOF
Horloge et langue (Language)
Fuseau horaire et date
Langue (Language)
Formater la carte mémoire
Réglages de sortie
HDMI
Sortie vidéo
Transmetteur sans fil pour mobile
Transfert Eye-Fi *
Photo si carte absente ?









\* Uniquement disponible lorsqu'une carte mémoire Eye-Fi compatible est insérée dans l'appareil photo (☞ 261).

Les modifications apportées à **Qualité d'image**, **Taille d'image**, **Délai d'extinction auto.**, **Impression de la date**, **Dossier de visualisation**, **Options de visualisation**, à toutes les options **Paramètres affichage/son** ainsi qu'à toutes les options **Paramètres vidéo**, à l'exception de **Réduction du scintillement**, ne sont valables que pour le mode guide et n'affectent pas les autres modes de prise de vue.

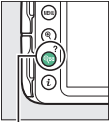
## Utilisation du guide

Vous pouvez effectuer les opérations suivantes lors de l'affichage du guide :

Pour	Utiliser	Description
Revenir au niveau supérieur du guide	 <i>Commande MENU</i>	Appuyez sur <b>MENU</b> pour allumer le moniteur ou revenir au niveau supérieur du guide.
Allumer le moniteur		
Mettre un menu en surbrillance		Appuyez sur <b>▲</b> , <b>▼</b> , <b>◀</b> ou <b>▶</b> pour mettre un menu en surbrillance.
Mettre les options en surbrillance		Appuyez sur <b>▲</b> ou <b>▼</b> pour mettre les options en surbrillance dans les menus.
		Appuyez sur <b>▲</b> , <b>▼</b> , <b>◀</b> ou <b>▶</b> pour mettre les options en surbrillance sur l'affichage comme illustré ci-dessous. 
Sélectionner le menu ou l'option en surbrillance		Appuyez sur <b>OK</b> pour sélectionner le menu ou l'option en surbrillance.

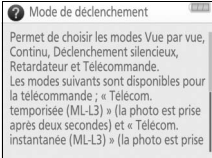
Pour	Utiliser	Description
Revenir à l'affichage précédent		Appuyez sur ◀ pour revenir à l'affichage précédent.
		<p>Pour annuler et revenir à l'affichage précédent depuis des affichages semblables à celui illustré ci-dessous, mettez ↵ en surbrillance et appuyez sur OK.</p> 
Afficher l'aide	 <p>Commande </p>	<p>Lorsque l'icône  s'affiche en bas à gauche du moniteur, vous pouvez obtenir de l'aide en appuyant sur la commande  (?). Une description de l'option actuellement sélectionnée s'affiche lorsque vous appuyez sur la commande. Appuyez sur ▲ ou ▼ pour faire défiler l'affichage.</p>  <p> Icône  (aide)</p> 

# Réglages adaptés au sujet ou à la situation (mode scène)

L'appareil photo offre une variété de modes « scène ». Lorsque vous choisissez un mode scène, les réglages sont automatiquement optimisés pour correspondre à la scène photographiée, facilitant ainsi la photographie créative. Il suffit donc de sélectionner un mode, de cadrer et de déclencher pour prendre la photo, comme décrit en page 25.

Le sélecteur de mode permet de choisir entre les scènes suivantes :

Sélecteur de mode

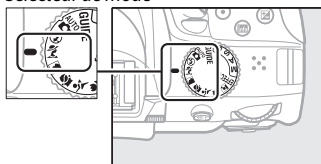

## Portrait



Utilisez ce mode pour réaliser des portraits avec un rendu doux et naturel des tons chair. Si le sujet est éloigné de l'arrière-plan ou si vous utilisez un télé-objectif, les détails de l'arrière-plan seront estompés pour donner à la composition une sensation de profondeur.

## Paysage

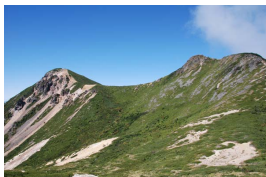

Utilisez ce mode pour réaliser à la lumière du jour des photos de paysage éclatantes.

### Remarque

Le flash intégré et l'illuminateur d'assistance AF sont désactivés.

## **Enfants**



Utilisez ce mode pour réaliser des instantanés d'enfants. Les vêtements et les détails en arrière-plan ressortent de manière vivante, tandis que les complexions restent douces et naturelles.

## **Sport**



Les vitesses d'obturation rapides figent le mouvement et permettent de réaliser des photos de sport dynamiques, qui font ressortir distinctement le sujet principal.

### **Remarque**

Le flash intégré et l'illuminateur d'assistance AF sont désactivés.

## **Gros plan**

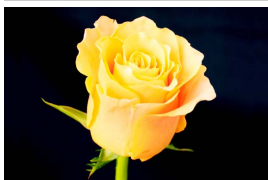

Utilisez ce mode pour réaliser des gros plans de fleurs, d'insectes ou d'autres petits objets (un objectif macro peut être utilisé pour effectuer la mise au point de très près).



## **Portrait de nuit**















Utilisez ce mode pour obtenir un équilibre naturel entre le sujet principal et l'arrière-plan dans les portraits réalisés sous un faible éclairage.

### **Pour éviter les photos floues**

Utilisez un trépied pour éviter le risque de flou occasionné par le bougé d'appareil aux vitesses d'obturation lentes.

# Effets spéciaux

Vous pouvez utiliser des effets spéciaux lors de l'enregistrement des images.

 Vision nocturne	 Couleur sélective
 Très vif et contrasté	 Silhouette
 POP	 High-key
 Illustration photo	 Low-key
 Dessin couleur	 Peinture HDR
 Effet appareil photo jouet	 Panoramique simplifié
 Effet miniature	



Vous pouvez sélectionner les effets décrits ci-dessous en positionnant le sélecteur de mode sur **EFFECTS** et en tournant la molette de commande jusqu'à l'apparition de l'option souhaitée sur le moniteur.



Sélecteur de mode

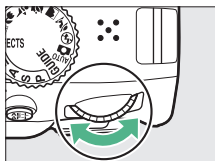
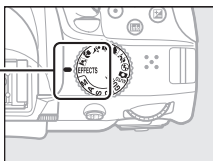

Molette de commande



Moniteur

## **Vision nocturne**

---

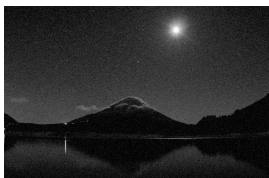

Utilisez cet effet dans l'obscurité pour enregistrer des images monochromes en haute sensibilité.

### **Remarque**

Les photos peuvent comporter du « bruit », à savoir des pixels lumineux répartis de manière aléatoire, un voile ou des lignes. L'autofocus n'est disponible qu'en visée écran ; vous pouvez utiliser la mise au point manuelle si l'appareil photo ne parvient pas à obtenir la mise au point. Le flash intégré et l'illuminateur d'assistance AF sont désactivés.

## **Vl Très vif et contrasté**

---

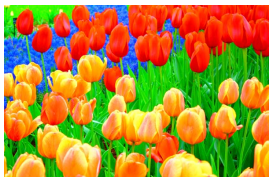

La saturation d'ensemble et le contraste sont augmentés pour rendre l'image plus éclatante.

## **POP Pop**

---



La saturation d'ensemble est augmentée pour rendre l'image plus vivante.

## **Illustration photo**



Les contours sont accentués et la coloration simplifiée afin d'obtenir un effet poster qui peut être ajusté en mode de visée écran (📖 56).

### **Remarque**

Le flash se désactive automatiquement ; pour l'utiliser, choisissez l'un des deux modes de flash (📖 90) : **⚡AUTO** (automatique) ou **⚡👁️AUTO** (automatique + atténuation des yeux rouges). Les vidéos créées avec ce mode se lisent comme un diaporama composé d'une série d'images fixes.

## **Dessin couleur**



L'appareil photo détecte les contours des objets et colorie l'intérieur afin d'obtenir un effet d'esquisse en couleur. Il peut être ajusté en mode de visée écran (📖 57).

### **Remarque**

Les vidéos créées avec ce mode se lisent comme un diaporama composé d'une série d'images fixes.

## **Effet appareil photo jouet**



Cet effet crée des photos et des vidéos qui semblent avoir été réalisées avec un appareil photo jouet. Il peut être ajusté en mode de visée écran (📖 58).

## Effet miniature



Vous pouvez avec cet effet donner aux scènes photographiées l'apparence de maquette. Photographiez d'un point de vue élevé pour obtenir un meilleur résultat. Les vidéos avec effet miniature sont lues à grande vitesse : environ 45 minutes de séquences enregistrées à 1920 x 1080/30p sont compressées en une vidéo dont la lecture dure trois minutes environ. Cet effet peut être ajusté en mode de visée écran (📖 59).

### Remarque

Aucun son n'est enregistré avec les vidéos. Le flash intégré et l'illuminateur d'assistance AF sont désactivés.

## Couleur sélective



Toutes les couleurs, à l'exception de celles sélectionnées, sont enregistrées en noir et blanc. Cet effet peut être ajusté en mode de visée écran (📖 61).

### Remarque

Le flash intégré est désactivé.

## **Silhouette**



Cet effet fait apparaître les sujets en silhouette devant des arrière-plans lumineux.

### **Remarque**

Le flash intégré est désactivé.

## **High-key**



Utilisez ce mode avec des scènes lumineuses afin de créer des images lumineuses qui semblent baignées de lumière.

### **Remarque**

Le flash intégré est désactivé.

## **Low-key**



Utilisez ce mode en cas de scènes sombres, pour créer des images sombres, low-key dans lesquelles les hautes lumières ressortent.

### **Remarque**

Le flash intégré est désactivé.

### **Pour éviter les photos floues**

Utilisez un trépied pour éviter le risque de flou occasionné par le bougé d'appareil aux vitesses d'obturation lentes.

## **Peinture HDR**



Chaque fois que vous déclenchez, l'appareil photo prend deux vues, chacune avec une exposition différente, et les combine afin d'obtenir un effet pictural qui met l'accent sur les détails et les couleurs.

### **Remarque**

Il n'est pas possible d'avoir un aperçu de cet effet en mode de visée écran. Notez qu'il se peut que vous n'obteniez pas les résultats escomptés si l'appareil photo ou le sujet bouge pendant la prise de vue. Pendant l'enregistrement, un message s'affiche et il est impossible de prendre d'autres photos. Le flash intégré et la prise de vue en continu sont désactivés, les vidéos sont enregistrées en mode .

## **Panoramique simplifié**









Réalisez des panoramas comme décrit en page 63. Passez en mode visée écran avant de commencer l'enregistrement ; il est impossible de créer des panoramas avec le viseur.

### **Remarque**

Le flash intégré est désactivé et il est impossible d'enregistrer des vidéos.

### **NEF (RAW)**

L'enregistrement NEF (RAW) n'est pas disponible avec les modes , **VI**, **POP**, , , , ,  et . Si l'option NEF (RAW) ou NEF (RAW)+JPEG est sélectionnée, les photos prises seront enregistrées au format JPEG. Les images JPEG créées avec ces réglages seront enregistrées avec une qualité d'image supérieure.

### **Modes , et**

L'autofocus n'est pas disponible pendant l'enregistrement vidéo. La vitesse de rafraîchissement de l'affichage en visée écran et la cadence de prise de vue en mode de déclenchement continu ralentissent ; si vous utilisez l'autofocus en mode de visée écran photo, l'affichage de l'aperçu sera brièvement interrompu.

## Options disponibles en mode de visée écran

### ■ ■ Illustration photo

- 1** Sélectionnez la visée écran.  
Appuyez sur la commande **Lv**. La vue passant par l'objectif s'affiche sur le moniteur.

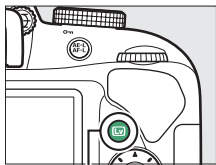

Commande **Lv**

- 2** Ajustez l'épaisseur des contours.  
Appuyez sur **OK** pour afficher les options indiquées à droite. Appuyez sur **▶** ou **◀** pour épaissir ou affiner les contours.

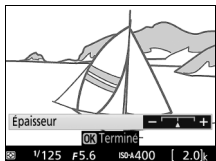

- 3** Appuyez sur **OK**.  
Appuyez sur **OK** pour quitter, une fois les réglages terminés. Pour quitter la visée écran, appuyez sur la commande **Lv**. Les réglages sélectionnés resteront activés et seront appliqués aux photos prises à l'aide du viseur.



## 1 Sélectionnez la visée écran.

Appuyez sur la commande . La vue passant par l'objectif s'affiche sur le moniteur.

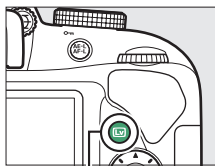

Commande 

## 2 Réglez les options.



Appuyez sur  pour afficher les options indiquées à droite. Appuyez sur ▲ ou ▼ pour mettre en surbrillance

**Saturation** ou **Contours**, puis sur ◀ ou ▶ pour effectuer des modifications. Il est possible d'accroître l'éclat des couleurs afin d'en augmenter la saturation, ou

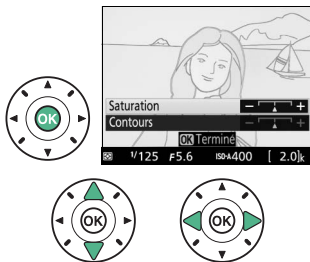
de le réduire afin de donner un aspect délavé, monochromatique, ainsi que d'augmenter ou de réduire l'épaisseur des contours. Si vous augmentez l'épaisseur des contours, vous obtiendrez également des couleurs plus saturées.



## 3 Appuyez sur .

Appuyez sur  pour quitter, une fois les réglages terminés. Pour quitter la visée écran, appuyez sur la commande . Les réglages sélectionnés resteront activés et seront appliqués aux photos prises à l'aide du viseur.

- 1** Sélectionnez la visée écran.  
Appuyez sur la commande **Lv**. La vue passant par l'objectif s'affiche sur le moniteur.

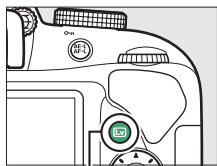

Commande **Lv**

- 2** Réglez les options.  
Appuyez sur **OK** pour afficher les options indiquées à droite.  
Appuyez sur **▲** ou **▼** pour mettre en surbrillance

**Saturation** ou **Vignettage**, puis sur **◀** ou **▶** pour modifier le réglage. Modifiez la saturation pour renforcer ou atténuer l'éclat des couleurs, et le vignettage pour contrôler le degré de vignettage.

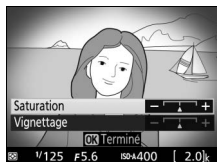

- 3** Appuyez sur **OK**.  
Appuyez sur **OK** pour quitter, une fois les réglages terminés. Pour quitter la visée écran, appuyez sur la commande **Lv**. Les réglages sélectionnés resteront activés et seront appliqués aux photos prises à l'aide du viseur.

## 1 Sélectionnez la visée écran.

Appuyez sur la commande . La vue passant par l'objectif s'affiche sur le moniteur.

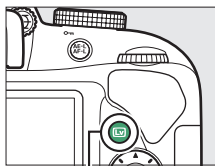

Commande 

## 2 Positionnez le point AF.

Utilisez le sélecteur multidirectionnel pour positionner le point AF sur la zone qui sera nette, puis appuyez sur le déclencheur à mi-course pour effectuer la mise au point. Pour masquer temporairement les options d'effet miniature et agrandir l'image du moniteur afin d'affiner la mise au point, appuyez sur . Appuyez sur  (?) pour revenir à l'affichage de l'effet miniature.



## 3 Affichez les options.

Appuyez sur  pour afficher les options d'effet miniature.

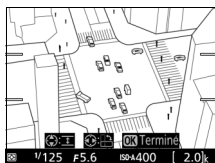

---

## 4 Réglez les options.

Appuyez sur ◀ ou ▶ pour choisir l'orientation de la zone de netteté, puis sur ▲ ou ▼ pour spécifier sa largeur.

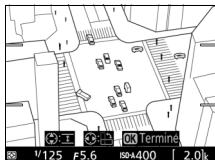

---

## 5 Appuyez sur OK.

Appuyez sur OK pour quitter, une fois les réglages terminés. Pour quitter la visée écran, appuyez sur la commande Lv. Les réglages sélectionnés resteront activés et seront appliqués aux photos prises à l'aide du viseur.

**1** Sélectionnez la visée écran.

Appuyez sur la commande . La vue passant par l'objectif s'affiche sur le moniteur.

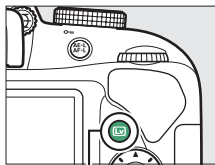



Commande 

**2** Affichez les options.

Appuyez sur  pour afficher les options de couleur sélective.



**3** Sélectionnez une couleur.

Cadrez un objet dans le carré blanc situé au centre de l'affichage, puis appuyez sur  pour choisir la couleur de l'objet qui sera conservée dans l'image finale (l'appareil photo risquant d'avoir des difficultés à détecter des couleurs désaturées, choisissez une couleur saturée). Pour effectuer un zoom avant sur le centre de l'affichage afin de sélectionner plus précisément la couleur, appuyez sur . Appuyez sur  (?) pour effectuer un zoom arrière.



*Couleur sélectionnée*



## 4 Choisissez la gamme de couleurs.

Appuyez sur ▲ ou ▼ pour augmenter ou réduire la gamme de teintes semblables qui seront incluses dans l'image finale.

Choisissez une valeur comprise entre 1 et 7 ; notez que des teintes issues d'autres couleurs risquent d'être incluses si vous choisissez une valeur élevée.





Gamme de couleurs





## 5 Sélectionnez d'autres couleurs.

Pour sélectionner d'autres couleurs, tournez la molette de commande pour mettre en surbrillance l'une des trois autres cases de couleur situées en haut de l'affichage

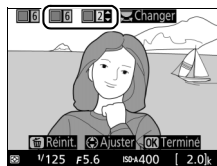
et répétez les étapes 3 et 4 pour sélectionner une autre couleur. Répétez l'opération pour une troisième couleur si vous le souhaitez. Pour désélectionner la couleur mise en surbrillance, appuyez sur  (pour désélectionner toutes les couleurs, maintenez la commande  enfoncée. Une boîte de dialogue de confirmation apparaîtra ; sélectionnez **Oui**).



## 6 Appuyez sur .

Appuyez sur  pour quitter, une fois les réglages terminés. Pendant la prise de vue, seuls les objets ayant les teintes sélectionnées sont enregistrés en couleur ; tous les autres sont enregistrés en noir et blanc. Pour quitter la visée écran, appuyez sur la commande . Les réglages sélectionnés resteront activés et seront appliqués aux photos prises à l'aide du viseur.

## **Panoramique simplifié**

Suivez les étapes décrites ci-dessous pour réaliser des panoramiques.

### **1** Sélectionnez la visée écran.

Appuyez sur la commande . Un quadrillage et la vue passant par l'objectif s'affichent sur le moniteur.

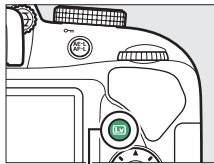



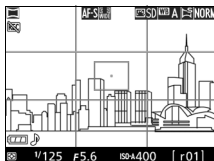

Commande 

### **2** Effectuez la mise au point.

Cadrez la vue de départ du panoramique et appuyez sur le déclencheur à mi-course.



### **3** Commencez la prise de vue.

Appuyez sur le déclencheur jusqu'en fin de course, puis relâchez-le. L'affichage deviendra brièvement noir, puis réapparaîtra avec les icônes , ,  et  qui indiquent les directions possibles du panoramique ; la mise au point et l'exposition seront mémorisées.

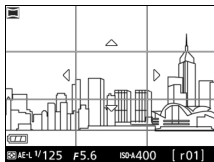
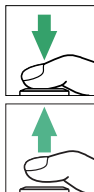

## 4 Effectuez le panoramique.

Effectuez lentement le panoramique en tournant l'appareil photo vers le haut, le bas, la gauche ou la droite comme indiqué ci-dessous. La prise de vue commence dès que l'appareil photo détecte la direction du panoramique, et l'indicateur d'avancement s'affiche en même temps. La prise de vue cesse automatiquement dès que la fin du panoramique est atteinte.

Indicateur d'avancement

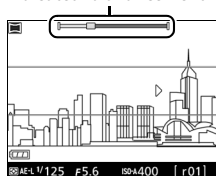

Voici comment effectuer un panoramique. Sans changer de position, effectuez le panoramique en faisant suivre à l'appareil une courbe régulière soit horizontalement, soit verticalement. Réglez la durée du panoramique pour qu'elle s'accorde avec l'option sélectionnée pour **Taille d'image** dans le menu de prise de vue : il faut environ 15 secondes pour effectuer un panoramique lorsque l'option **Panoramique normal** est sélectionnée, et environ 30 secondes lorsque **Panoramique large** est sélectionné.

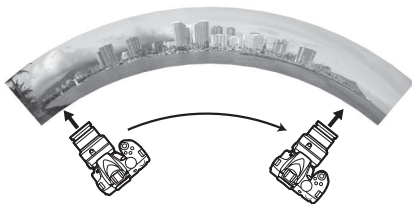



### **Panoramiques**

Vous pouvez sélectionner la taille du panoramique à l'aide de l'option **Taille d'image** du menu de prise de vue ; vous avez le choix entre **Panoramique normal** et **Panoramique large** (☐ 88 ). Un message d'erreur apparaît si vous déplacez l'appareil photo trop rapidement ou trop irrégulièrement. Notez que comme les panoramiques se composent de plusieurs images, il se peut que les raccords entre les images se voient ou que le résultat ne soit pas celui souhaité si les sujets sont en mouvement ou éclairés par des néons, ou présentent des changements rapides de couleur ou de luminosité, s'ils se trouvent trop près de l'appareil photo, s'ils sont faiblement éclairés ou s'ils sont de couleur unie ou faits de simples motifs répétitifs comme le ciel ou la mer.

Vous pouvez utiliser la correction d'exposition (☐ 118) pour ajuster l'exposition de  $\pm 3$  IL maximum par incréments de  $\frac{1}{3}$  IL. Ajustez la correction d'exposition après avoir lancé la visée écran à l'étape 1.

Le panoramique terminé sera légèrement plus petit que la zone visible sur le moniteur pendant la prise de vue. Aucun panoramique ne sera enregistré si la prise de vue cesse avant la moitié ; si la prise de vue cesse après la moitié mais avant la fin, la partie non enregistrée apparaîtra grisée. Il est impossible d'enregistrer la date sur les panoramiques (☐ 254).

## ■ Visualisation des panoramiques

Pour visualiser un panoramique, affichez-le en plein écran (📖 170) et appuyez sur **OK**. Le début du panoramique s'affiche avec la plus petite dimension de remplissage du moniteur, l'appareil photo fait ensuite défiler le panoramique dans la direction utilisée pour sa création. Vous pouvez voir votre position actuelle par rapport au panoramique dans la fenêtre de navigation.

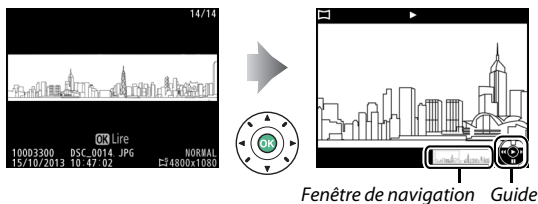





Vous pouvez effectuer les opérations suivantes :

Pour	Utiliser	Description
Faire une pause		Interrompt momentanément la lecture.
Lire	<b>OK</b>	Reprend la lecture lorsque le panoramique est sur pause ou pendant un retour arrière/avance rapide.
Avancer/revenir en arrière		Appuyez sur <b>◀</b> pour revenir en arrière, sur <b>▶</b> pour avancer. Si la lecture est sur pause, le panoramique revient en arrière ou avance d'un segment à la fois ; maintenez la commande enfoncée pour revenir en arrière ou avancer en continu.
Revenir à la visualisation plein écran		Appuyez sur <b>▲</b> ou  pour quitter et revenir à la visualisation plein écran.

# Photographie avancée





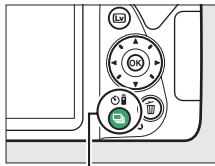





## Choix du mode de déclenchement

Pour choisir le mode de déclenchement, appuyez sur la commande  (/ ), puis mettez en surbrillance l'option souhaitée et appuyez sur .





Commande  (/ )



Mode	Description
	<b>Vue par vue</b> : l'appareil prend une photo chaque fois que vous appuyez sur le déclencheur.
	<b>Continu</b> : l'appareil prend des photos tant que vous maintenez le déclencheur enfoncé (  68).
	<b>Déclenchement silencieux</b> : comme pour le mode vue par vue, excepté que le bruit de l'appareil photo est atténué (  70).
	<b>Retardateur</b> : pour prendre des photos avec le retardateur (  71).
	<b>Télécom. temporisée (ML-L3)</b> : le déclenchement a lieu 2 s après que vous avez appuyé sur le déclencheur de la télécommande optionnelle ML-L3 (  97).
	<b>Télécom. instantanée (ML-L3)</b> : le déclenchement a lieu lorsque vous appuyez sur le déclencheur de la télécommande optionnelle ML-L3 (  97).



## Prise de vue en continu (mode rafale)

En mode  (**Continu**), l'appareil prend des photos en continu tant que vous maintenez le déclencheur appuyé jusqu'en fin de course.

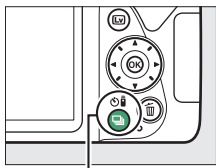
- 1** Appuyez sur la commande  (☺/⊗).



Commande  (☺/⊗)

- 2** Choisissez  (**Continu**).  
Mettez  (**Continu**) en surbrillance et appuyez sur .



- 3** Effectuez la mise au point.  
Cadrez votre photo et effectuez la mise au point.



- 4** Prenez les photos.  
L'appareil continue de déclencher tant que vous maintenez le déclencheur appuyé jusqu'en fin de course.



### ✔ Mémoire tampon

L'appareil photo est doté d'une mémoire tampon servant à stocker temporairement les images, ce qui permet de poursuivre la prise de vue pendant l'enregistrement des photos sur la carte mémoire. Il est possible de prendre jusqu'à 100 photos à la suite. En fonction du niveau de charge de l'accumulateur et du nombre d'images dans la mémoire tampon, la durée d'enregistrement peut varier de quelques secondes à quelques minutes. Si l'accumulateur est déchargé alors que des images se trouvent encore dans la mémoire tampon, le déclencheur est désactivé et les images sont transférées sur la carte mémoire.

### ✔ Cadence de prise de vue

Pour en savoir plus sur le nombre de photos pouvant être prises en mode de déclenchement continu, reportez-vous en page 344. La cadence de prise de vue peut ralentir lorsque la mémoire tampon est pleine ou lorsque le niveau de charge de l'accumulateur est faible.

### ✔ Flash intégré

Il est impossible d'utiliser le mode de déclenchement continu avec le flash intégré ; tournez le sélecteur de mode sur  (□ 25) ou désactivez le flash (□ 89).



### ✔ Capacité de la mémoire tampon

Le nombre approximatif de photos pouvant être stockées dans la mémoire tampon avec les réglages actuels s'affiche à la place du compteur de vues dans le viseur lorsque vous appuyez sur le déclencheur.





## Déclenchement silencieux

Choisissez ce mode pour atténuer au maximum les sons émis par l'appareil photo. Aucun signal sonore n'est émis lorsque l'appareil photo effectue la mise au point.

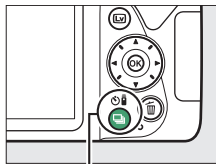
- 1** Appuyez sur la commande  (/ ).



Commande  (/ .

- 2** Sélectionnez   
**(Déclenchement silencieux).**  
Mettez en surbrillance   
**(Déclenchement silencieux)**  
et appuyez sur .

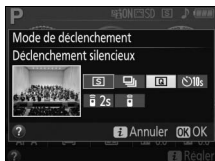



- 3** Appuyez sur le déclencheur jusqu'en fin de course.  
Appuyez sur le déclencheur jusqu'en fin de course pour prendre la photo.



## Mode retardateur

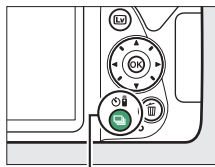

Le retardateur permet de réaliser des autoportraits ou des photos de groupes incluant le photographe. Avant de commencer, montez l'appareil photo sur un trépied ou placez-le sur une surface plane et stable.

**1** Appuyez sur la commande  (/ ).



Commande  (/ .

**2** Sélectionnez le mode   
(Retardateur).

Mettez en surbrillance   
(Retardateur) et appuyez sur .



**3** Cadrez la photo.



#### 4 Prenez la photo.

Appuyez sur le déclencheur à mi-course pour effectuer la mise au point, puis appuyez-le jusqu'en fin de course. Le témoin du retardateur se met à clignoter et un signal

sonore à retentir. Deux secondes avant la prise de vue, le témoin s'arrête de clignoter tandis que le signal sonore s'accélère. Le déclenchement a lieu environ dix secondes après l'activation du compte à rebours.

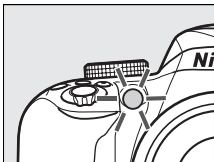

Notez qu'il se peut que le retardateur ne se déclenche pas ou que la photo ne soit pas prise si l'appareil photo ne parvient pas à effectuer la mise au point ou dans tous les autres cas où le déclenchement ne peut avoir lieu. Pour arrêter le compte à rebours sans prendre de photo, mettez l'appareil photo hors tension.



### **Occultation du viseur**

Pour empêcher la lumière passant par le viseur d'apparaître sur la photographie ou d'interférer avec l'exposition, nous vous conseillons d'utiliser un protecteur d'oculaire optionnel (☐ 307) lorsque vous photographiez sans coller l'œil au viseur. Pour installer le protecteur d'oculaire, retirez l'ocillon en caoutchouc (①) et insérez le protecteur comme indiqué (②).

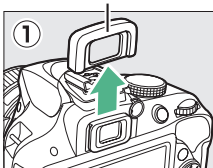

*Œillon en caoutchouc*

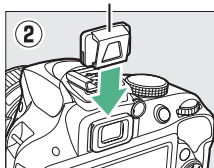

*Protecteur d'oculaire*



### **Utilisation du flash intégré**

Avant de prendre une photo au flash avec des modes qui nécessitent de libérer le flash manuellement, appuyez sur la commande  (☐ 32) pour libérer le flash et attendez l'apparition de l'indicateur  (☐ 31) dans le viseur. La prise de vue est interrompue si vous libérez le flash après le démarrage du retardateur.

### **Option retardateur du menu de configuration**

Pour savoir comment choisir la temporisation du retardateur et le nombre de photos prises, reportez-vous à l'option **Retardateur** du menu de configuration (☐ 246).

## Mise au point (prise de vue à l'aide du viseur)

Cette partie décrit les options de mise au point disponibles lorsque vous cadrez avec le viseur. Vous pouvez régler la mise au point automatiquement ou manuellement (voir « Choix de la méthode de mise au point : mode de mise au point » ci-dessous). Vous pouvez également sélectionner le point AF pour la mise au point automatique ou le collimateur pour la mise au point manuelle (☐ 80), ou encore mémoriser la mise au point pour recomposer la photo après avoir effectué la mise au point (☐ 81).

### Choix de la méthode de mise au point : mode de mise au point

Choisissez entre les modes de mise au point suivants. Notez que les options **AF-S** et **AF-C** ne sont disponibles qu'avec les modes **P**, **S**, **A** et **M**.

Option	Description
<b>AF-A AF automatique</b>	L'appareil photo sélectionne automatiquement le mode autofocus ponctuel si le sujet est immobile et le mode autofocus continu si le sujet est en mouvement. Le déclenchement n'est possible que si l'appareil photo parvient à effectuer la mise au point.
<b>AF-S AF ponctuel</b>	Pour les sujets immobiles. La mise au point est mémorisée lorsque vous appuyez sur le déclencheur à mi-course. Le déclenchement n'est possible que si l'appareil photo parvient à effectuer la mise au point.
<b>AF-C AF continu</b>	Pour les sujets en mouvement. L'appareil photo effectue la mise au point en continu tant que vous maintenez le déclencheur appuyé à mi-course. Le déclenchement n'est possible que si l'appareil photo parvient à effectuer la mise au point.
<b>MF Mise au point manuelle</b>	Faites la mise au point manuellement (☐ 83).

## 1 Affichez les options du mode de mise au point.

Appuyez sur la commande **i**, puis mettez en surbrillance le mode de mise au point actuel dans l'affichage des informations et appuyez sur **OK**.

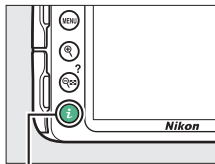

Commande **i**



## 2 Choisissez un mode de mise au point.

Mettez en surbrillance un mode de mise au point et appuyez sur **OK**.



### ✓ Suivi de mise au point

En mode **AF-C** ou si l'autofocus continu est sélectionné en mode **AF-A**, l'appareil photo active le suivi de mise au point si le sujet se déplace vers l'appareil, tant que vous appuyez sur le déclencheur à mi-course. L'appareil photo peut ainsi suivre la mise au point tout en essayant de prévoir la position du sujet au moment du déclenchement.

### ✓ Autofocus continu

En mode **AF-C** ou si l'autofocus continu est sélectionné en mode **AF-A**, l'appareil photo donne une plus grande priorité au déclenchement (il a une plus grande plage de mise au point) qu'en mode **AF-S**, et il est possible de déclencher avant que l'indicateur de mise au point ne s'affiche.

## Optimisation des résultats avec l'autofocus

L'autofocus (mise au point automatique) fonctionne mal dans les conditions décrites ci-dessous. Le déclenchement peut être désactivé si l'appareil photo n'arrive pas à effectuer la mise au point dans ces conditions, ou bien l'indicateur de mise au point (●) peut s'afficher et l'appareil photo émettre un son, permettant le déclenchement alors que le sujet n'est pas net. Dans ces cas, utilisez la mise au point manuelle (□ 83) ou la mémorisation de mise au point (□ 81) pour effectuer la mise au point sur un autre sujet se trouvant à égale distance, puis recomposez la photo.

*Il y a très peu ou pas du tout de contraste entre le sujet et l'arrière-plan.*

**Exemple :** le sujet est de la même couleur que l'arrière-plan.



*Le point AF contient des zones de luminosité très contrastées.*

**Exemple :** le sujet est à moitié dans l'ombre.

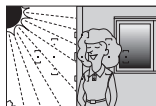

*Le point AF contient des objets situés à différentes distances de l'appareil photo.*

**Exemple :** le sujet est à l'intérieur d'une cage.



*Les objets situés en arrière-plan paraissent plus grands que le sujet.*

**Exemple :** un bâtiment apparaît dans la vue derrière le sujet.



*Le sujet est composé principalement de motifs géométriques réguliers.*

**Exemple :** des volets ou une rangée de fenêtres sur un gratte-ciel.



*Le sujet contient trop de petits détails.*

**Exemple :** un champ de fleurs ou d'autres sujets de petite taille ou à faible variation de luminosité.

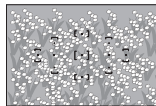

### **illuminateur d'assistance AF**

Si le sujet est mal éclairé, l'illuminateur d'assistance AF s'allume automatiquement lorsque vous appuyez sur le déclencheur à mi-course pour aider le fonctionnement de l'autofocus (avec certaines restrictions ; □ 331). Notez que l'illuminateur peut chauffer lorsqu'il se déclenche rapidement de nombreuses fois à la suite et se désactive automatiquement pour protéger sa lampe en cas d'utilisation prolongée. Il fonctionne de nouveau normalement après un court instant.

*illuminateur d'assistance*

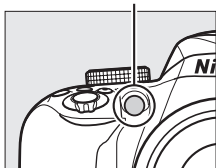

## Choix de la méthode de sélection du point AF : mode de zone AF

Choisissez le mode de sélection du point AF. Notez que les modes de zone AF [AF] (**AF zone dynamique**) et [3D] (**Suivi 3D (11 points)**) ne sont pas disponibles si **AF-S** est sélectionné comme mode de mise au point.

Option	Description
[AF] <b>AF point sélectif</b>	Pour les sujets immobiles. Vous sélectionnez le point AF manuellement ; l'appareil photo effectue la mise au point uniquement sur le sujet situé dans le point AF.
[AF] <b>Zone AF dynamique</b>	Pour les sujets non immobiles. <b>En modes de mise au point AF-A et AF-C</b> , vous sélectionnez le point AF à l'aide du sélecteur multidirectionnel (□ 80), mais l'appareil photo effectue la mise au point en fonction des informations provenant des points AF voisins, si le sujet sort brièvement du point AF sélectionné.
[3D] <b>Suivi 3D (11 points)</b>	<b>En modes de mise au point AF-A et AF-C</b> , vous sélectionnez le point AF à l'aide du sélecteur multidirectionnel (□ 80). Si le sujet bouge une fois la mise au point obtenue, l'appareil photo se sert du suivi 3D pour sélectionner le nouveau point AF et mémorise la mise au point sur le sujet d'origine tant que vous appuyez sur le déclencheur à mi-course.
[AF] <b>AF zone automatique</b>	L'appareil photo détecte automatiquement le sujet et sélectionne le point AF.

## 1 Affichez les options du mode de zone AF.

Appuyez sur la commande **i**, puis mettez en surbrillance le mode de zone AF actuel sur l'affichage des informations et appuyez sur **OK**.

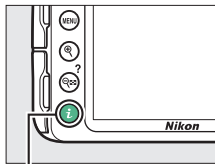

Commande **i**

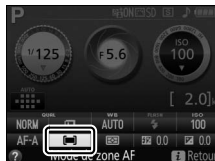

## 2 Choisissez un mode de zone AF.

Mettez une option en surbrillance et appuyez sur **OK**.



### Mode de zone AF

Les sélections du mode de zone AF effectuées dans d'autres modes que **P**, **S**, **A** ou **M** sont réinitialisées lorsque vous sélectionnez un autre mode de prise de vue.

### Suivi 3D (11 points)

Si le sujet quitte le viseur, relâchez le déclencheur et effectuez de nouveau le cadrage en plaçant le sujet dans le point AF sélectionné. Notez que lorsque vous appuyez sur le déclencheur à mi-course, les couleurs de la zone environnant le point AF sont mémorisées dans l'appareil photo. Il est donc possible que la fonction de suivi 3D ne donne pas les résultats attendus avec un arrière-plan de même couleur que le sujet.

## Sélection de la zone de mise au point

En mode de mise au point manuel ou lorsque l'autofocus est associé à des modes de zone AF autres que **[AF]** (AF zone automatique), vous pouvez choisir parmi 11 zones de mise au point. Vous pouvez ainsi composer des photos en positionnant le sujet à peu près n'importe où dans la vue.

- 1 Choisissez un mode de zone AF autre que le mode **[AF]** (AF zone automatique ;  78).



- 2 Revenez à l'affichage de prise de vue. Appuyez sur **i** pour revenir à l'affichage de prise de vue.

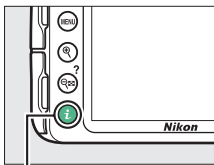

Commande **i**

- 3 Sélectionnez la zone de mise au point.

Utilisez le sélecteur multidirectionnel pour sélectionner la zone de mise au point dans le viseur ou sur l'affichage des informations alors que le système de mesure de l'exposition est activé. Appuyez sur **OK** pour sélectionner le point central.

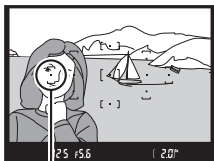

Point AF





## Mémorisation de la mise au point

La mémorisation de la mise au point permet de modifier la composition, une fois la mise au point obtenue en modes de mise au point **AF-A**, **AF-S** et **AF-C** (☞ 74), et ainsi d'effectuer la mise au point sur un sujet qui ne se trouve pas dans un point AF de la composition finale. Si l'appareil photo ne parvient pas à effectuer la mise au point à l'aide de l'autofocus (☞ 76), vous pouvez également utiliser la mémorisation de la mise au point pour recomposer la photo après avoir fait la mise au point sur un autre objet situé à la même distance que votre sujet d'origine. La mémorisation de la mise au point fonctionne mieux lorsqu'une option autre que **[ ] (AF zone automatique)** est sélectionnée comme mode de zone AF (☞ 78).

### 1 Effectuez la mise au point.

Positionnez le point AF sélectionné sur le sujet et appuyez sur le déclencheur à mi-course pour activer la mise au point. Vérifiez la présence de l'indicateur de mise au point (●) dans le viseur.



### 2 Mémorisez la mise au point.

**Modes de mise au point AF-A et AF-C :** tout en maintenant le déclencheur enfoncé à mi-course (①), appuyez sur la commande **AE-L/AF-L (O-)** (②) pour mémoriser la mise au point. La mise au point reste mémorisée tant que vous maintenez appuyée la commande **AE-L/AF-L (O-)**, même si vous relâchez le déclencheur.

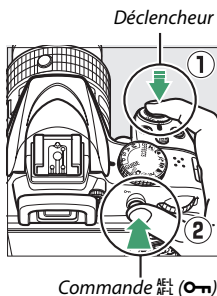

**Mode de mise au point AF-S** : la mise au point est automatiquement mémorisée lorsque l'indicateur de mise au point apparaît, et le reste jusqu'à ce que vous relâchiez le déclencheur. Vous pouvez également mémoriser la mise au point en appuyant sur la commande  $\text{AF-L}$  (**OK**) (voir ci-dessus).

### 3 Recomposez et prenez la photo.

La mise au point reste mémorisée entre les prises de vue si vous maintenez le déclencheur enfoncé à mi-course (**AF-S**) ou la commande

$\text{AF-L}$  (**OK**) enfoncée, ce qui permet de prendre plusieurs photos successives avec la même mise au point.

Ne modifiez pas la distance entre l'appareil photo et le sujet quand la mémorisation de la mise au point est utilisée. Si le sujet se déplace, effectuez de nouveau la mise au point pour prendre en compte la nouvelle distance.

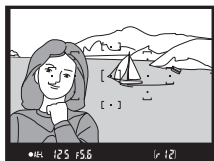

#### Mémorisation de l'exposition automatique

Lorsque vous appuyez sur la commande  $\text{AF-L}$  (**OK**) à l'étape 2, vous mémorisez également l'exposition (☐ 116).

## **Mise au point manuelle**

Il est possible d'effectuer la mise au point manuellement lorsque l'autofocus n'est pas disponible ou ne produit pas les résultats escomptés (☞ 76).

- 1 Réglez le commutateur du mode de mise au point de l'objectif.**  
Si l'objectif est équipé d'un commutateur de mode A-M, M/A-M ou A/M-M, positionnez celui-ci sur **M**.

*Commutateur de mode A-M      Commutateur de mode M/A-M*

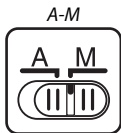

- 2 Effectuez la mise au point.**

Pour effectuer la mise au point manuellement, tournez la bague de mise au point de l'objectif jusqu'à ce que l'image soit nette dans le viseur. Vous pouvez déclencher à tout moment, que l'image soit nette ou non.

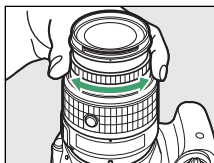

## ■ Télémetre électronique

Si l'objectif dispose d'une ouverture maximale de  $f/5.6$  ou plus grande, l'indicateur de mise au point du viseur permet de vérifier si le sujet se trouvant dans le collimateur sélectionné (parmi les 11 possibles) est correctement mis au point. Une fois le sujet placé dans le collimateur sélectionné, appuyez sur le déclencheur à mi-course et tournez la bague de mise au point de l'objectif jusqu'à l'apparition de l'indicateur de mise au point (●). Notez qu'avec les sujets répertoriés en page 76, il peut arriver que l'indicateur de mise au point s'affiche alors que la mise au point du sujet est incorrecte. Vérifiez la mise au point dans le viseur avant de prendre la photo.



### ✓ Sélection de la mise au point manuelle sur l'appareil photo

Si l'objectif autorise le mode M/A (autofocus à priorité manuelle) ou A/M (autofocus à priorité manuelle/priorité AF), vous pouvez également sélectionner la mise au point manuelle en réglant le mode de mise au point de l'appareil photo sur MF (mise au point manuelle ; □ 74). Vous pouvez alors régler la mise au point manuellement, quel que soit le mode sélectionné sur l'objectif.



### ✓ Position du plan focal

Le repère du plan focal est indiqué sur le boîtier de l'appareil photo. La distance entre le plan d'appui de la monture d'objectif et le plan focal est de 46,5 mm.

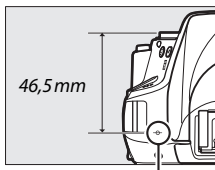

Repère du plan focal

## Qualité et taille d'image

La qualité et la taille des images déterminent ensemble l'espace occupé par chaque photo sur la carte mémoire. Les images plus grandes et de meilleure qualité peuvent être imprimées à un format supérieur, mais nécessitent aussi plus de mémoire, ce qui signifie que l'on en stocke moins sur la carte mémoire (☐ 362).

### Qualité d'image

Choisissez un format de fichier et un taux de compression (qualité d'image).

Option	Type de fichier	Description
NEF (RAW) + JPEG fine	NEF/JPEG	Deux images sont enregistrées : l'une au format NEF (RAW) et l'autre au format JPEG de qualité supérieure.
NEF (RAW)	NEF	Les données brutes (raw) 12 bits provenant du capteur d'image sont enregistrées directement sur la carte mémoire. Il est possible de modifier certains réglages comme la balance des blancs et le contraste après la prise de vue.
JPEG fine	JPEG	Les images sont enregistrées au format JPEG à un taux de compression d'environ 1 : 4 (qualité supérieure).
JPEG normal		Les images sont enregistrées au format JPEG à un taux de compression d'environ 1 : 8 (qualité normale).
JPEG basic		Les images sont enregistrées au format JPEG à un taux de compression d'environ 1 : 16 (qualité basique).

# 1 Affichez les options de qualité d'image.

Appuyez sur la commande **i**, puis mettez en surbrillance la qualité d'image actuelle dans l'affichage des informations et appuyez sur **OK**.

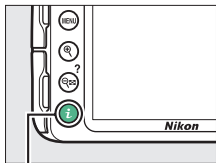

Commande **i**



# 2 Choisissez un type de fichier.

Mettez une option en surbrillance et appuyez sur **OK**.



## Images NEF (RAW)

Notez que la taille d'image sélectionnée ne modifie pas la taille des images NEF (RAW) ou NEF (RAW)+JPEG. L'option **Impression de la date** (☐ 254) n'est pas disponible avec la qualité d'image NEF (RAW) ou NEF (RAW)+JPEG.



Il est possible de visionner les images NEF (RAW) sur l'appareil photo ou à l'aide d'un logiciel comme Capture NX 2 (disponible en option ; ☐ 307) ou ViewNX 2 (fourni). Des copies JPEG des images NEF (RAW) peuvent être créées à l'aide de l'option **Traitement NEF (RAW)** du menu de retouche (☐ 275).

## NEF (RAW) + JPEG

Lorsque vous visionnez des photos prises au format **NEF (RAW) + JPEG fine** sur l'appareil photo, seule l'image JPEG s'affiche. La suppression de photos prises avec ces réglages efface à la fois l'image NEF et l'image JPEG.

## Taille d'image

Choisissez une taille d'image JPEG :

Taille d'image	Taille (pixels)	Taille d'impression (cm) *
 <b>Large</b>	6000 × 4000	50,8 × 33,9
 <b>Moyenne</b>	4496 × 3000	38,1 × 25,4
 <b>Petite</b>	2992 × 2000	25,3 × 16,9

\* Taille approximative pour une impression à 300 ppp. La taille d'impression en pouces est égale à la taille d'image en pixels divisée par la résolution d'imprimante en points par pouce (ppp ; 1 pouce = environ 2,54 cm).

### 1 Afficher les options de taille d'image.

Appuyez sur la commande **i**, puis mettez en surbrillance la taille d'image actuelle dans l'affichage des informations et appuyez sur **OK**.

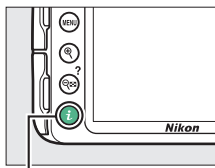

Commande **i**



### 2 Choisissez une taille d'image.

Mettez une option en surbrillance et appuyez sur **OK**.



### **Panoramique simplifié**

Vous disposez des options suivantes en mode  (☐ 63).

Taille d'image	Taille (pixels) *	Taille d'impression (cm) †
<b>Panoramique normal</b>	Déplacement horizontal de l'appareil photo : 4800 × 1080	40,6 × 9,1
	Déplacement vertical de l'appareil photo : 1632 × 4800	13,8 × 40,6
<b>Panoramique large</b>	Déplacement horizontal de l'appareil photo : 9600 × 1080	81,3 × 9,1
	Déplacement vertical de l'appareil photo : 1632 × 9600	13,8 × 81,3

\* Les chiffres des panoramiques horizontaux et verticaux sont inversés si l'appareil photo est tourné à 90 degrés.









† Taille approximative pour une impression à 300 ppp. La taille d'impression en pouces est égale à la taille d'image en pixels divisée par la résolution d'imprimante en points par pouce (ppp ; 1 pouce = environ 2,54 cm).





## Utilisation du flash intégré

L'appareil photo autorise plusieurs modes de flash qui permettent de photographier des sujets faiblement éclairés ou en contre-jour.



### Modes d'ouverture automatique

Avec les modes , , , , , , ,  et , le flash intégré se libère et se déclenche automatiquement dès que nécessaire.

#### 1 Choisissez un mode de flash.

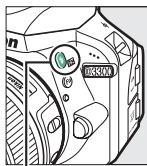
Tout en maintenant la commande  () appuyée, tournez la molette de commande jusqu'à l'apparition du mode de flash souhaité dans l'affichage des informations.



Commande  
 ()

+



Molette de  
commande



Affichage des  
informations

#### 2 Prenez les photos.



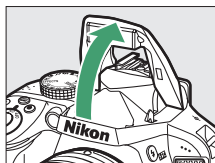

Le flash se libère si nécessaire lorsque vous appuyez sur le déclencheur à mi-course, et se déclenche au moment où la photo est prise. *Si le flash ne se libère pas*

*automatiquement, N'ESSAYEZ PAS de l'ouvrir manuellement. Vous risquerez sinon de l'endommager.*



## ■ Modes de flash

Vous disposez des modes de flash suivants :

- **⚡ AUTO** (Automatique) : en cas de faible éclairage ou de sujet en contre-jour, le flash se libère automatiquement lorsque vous appuyez sur le déclencheur à mi-course et se déclenche comme nécessaire. Non disponible en mode .
- **⚡👁️ AUTO** (Auto. + atténuation des yeux rouges) : à utiliser pour les portraits. Le flash se libère et se déclenche selon les besoins, mais avant cela, l'illuminateur d'atténuation des yeux rouges s'allume pour réduire l'effet des « yeux rouges ». Non disponible en mode .
-  (Flash désactivé) : le flash ne se déclenche pas.
- **⚡👁️ AUTO SLOW** (Synchro lente auto. + yeux rouges) : comme en mode automatique avec atténuation des yeux rouges, sauf que l'appareil photo utilise des vitesses d'obturation lentes pour capturer la lumière de l'arrière-plan. À utiliser pour les portraits de nuit ou sous un faible éclairage. Disponible en mode .
- **⚡ AUTO SLOW** (Synchro lente auto.) : l'appareil photo utilise des vitesses d'obturation lentes pour capturer la lumière de l'arrière-plan sur les photos prises de nuit ou sous un faible éclairage. Disponible en mode .

### Affichage des informations



Vous pouvez également sélectionner le mode de flash dans l'affichage des informations.



## Modes d'ouverture manuelle

En modes **P**, **S**, **A**, **M**, vous devez libérer le flash manuellement. Le flash ne se déclenche pas s'il n'est pas libéré.

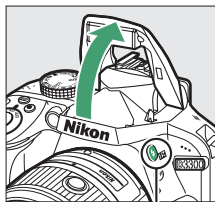

### 1 Sortez le flash.

Appuyez sur la commande  () pour libérer le flash.





Commande  ()

### 2 Choisissez un mode de flash.

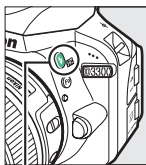
Tout en maintenant la commande  () appuyée, tournez la molette de commande jusqu'à l'apparition du mode de flash souhaité dans l'affichage des informations.



Commande  ()

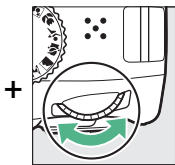

Molette de commande



Affichage des informations

### 3 Prenez les photos.

Le flash se déclenche chaque fois qu'une photo est prise.

## ■ Modes de flash

Les modes de flash suivants sont disponibles :

- ⚡ (Dosage flash/ambiance) : le flash se déclenche à chaque prise de vue.
- ⚡👁️ (atténuation des yeux rouges) : à utiliser pour les portraits. Le flash se déclenche à chaque prise de vue, mais avant cela, l'illuminateur d'atténuation des yeux rouges s'allume pour réduire l'effet des « yeux rouges ».
- ⚡👁️**SLOW** (Synchro lente + yeux rouges) : comme en mode « atténuation des yeux rouges » ci-dessus, sauf que la vitesse d'obturation est automatiquement ralentie pour capturer la lumière de l'arrière-plan, la nuit ou en cas de faible éclairage. À utiliser lorsque vous souhaitez incorporer l'éclairage de l'arrière-plan à un portrait. Non disponible en modes **S** et **M**.
- ⚡**SLOW** (Synchro lente) : comme en mode « dosage flash/ambiance » ci-dessus, sauf que la vitesse d'obturation est automatiquement ralentie pour capturer la lumière de l'arrière-plan, la nuit ou en cas de faible éclairage. À utiliser lorsque vous souhaitez capturer à la fois le sujet et l'arrière-plan. Non disponible en modes **S** et **M**.
- ⚡**SLOW REAR** (Synchro lente + second rideau) : comme en mode « synchro sur le second rideau » ci-dessous, sauf que la vitesse d'obturation est automatiquement ralentie pour capturer la lumière de l'arrière-plan, la nuit ou lorsque l'éclairage est faible. À utiliser lorsque vous souhaitez capturer à la fois le sujet et l'arrière-plan. Non disponible en modes **S** et **M**.
- ⚡**REAR** (Synchro sur le second rideau) : le flash se déclenche juste avant la fermeture de l'obturateur, créant ainsi un filé de lumière derrière les sources lumineuses en mouvement comme sur la photo ci-dessous à droite. Non disponible en modes **P** et **A**.



*Synchro sur le premier rideau*



*Synchro sur le second rideau*

### 📌 Fermeture du flash intégré

Pour économiser la charge de la batterie lorsque vous n'utilisez pas le flash, refermez-le en l'appuyant doucement jusqu'à ce qu'il se verrouille en position.

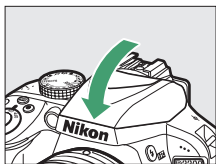

### 📌 Flash intégré

Pour en savoir plus sur les objectifs compatibles avec le flash intégré, reportez-vous en page 295. Retirez les parasoleils pour éviter les ombres. Le flash a une portée minimale de 0,6 m et ne peut pas être utilisé dans la plage macro des zooms disposant d'une fonction macro.

Le déclenchement peut être brièvement désactivé pour protéger le flash s'il a été utilisé pendant plusieurs prises de vue consécutives. Vous pouvez toutefois réutiliser le flash après une courte pause.

### 📌 Vitesses d'obturation disponibles avec le flash intégré

Il est possible de choisir les vitesses d'obturation suivantes lors de l'utilisation du flash intégré :

Mode	Vitesse d'obturation	Mode	Vitesse d'obturation
AUTO,  ,  ,  , VI, POP,  ,  ,  ,  , P, A	$\frac{1}{200}$ – $\frac{1}{60}$ s	S	$\frac{1}{200}$ –30 s
	$\frac{1}{200}$ –1 s	M	$\frac{1}{200}$ –30 s, Bulb (pose B), Time (pose T)

Des vitesses d'obturation aussi lentes que  $\frac{1}{30}$  s sont disponibles en mode lorsque la réduction de vibration ( 355) est activée. Des vitesses d'obturation aussi lentes que 30 s sont disponibles en modes **P** et **A** lorsque le mode synchro lente, synchro lente + second rideau ou synchro lente + yeux rouges est sélectionné.





### Ouverture, sensibilité et portée du flash

La portée du flash varie en fonction de la sensibilité (équivalence ISO) et de l'ouverture.

Ouverture pour un équivalent ISO de								Portée approximative
100	200	400	800	1600	3200	6400	12800	m
1.4	2	2.8	4	5.6	8	11	16	1,0–8,5
2	2.8	4	5.6	8	11	16	22	0,7–6,0
2.8	4	5.6	8	11	16	22	32	0,6–4,2
4	5.6	8	11	16	22	32	—	0,6–3,0
5.6	8	11	16	22	32	—	—	0,6–2,1
8	11	16	22	32	—	—	—	0,6–1,5
11	16	22	32	—	—	—	—	0,6–1,1
16	22	32	—	—	—	—	—	0,6–0,7

## Sensibilité (ISO)

Il est possible de modifier la sensibilité de l'appareil photo à la lumière en fonction de la lumière ambiante. Plus la sensibilité est élevée, moins il faut de lumière pour prendre une photo, ce qui permet d'utiliser des vitesses d'obturation plus rapides ou des ouvertures plus petites. Néanmoins, l'image est plus susceptible de présenter du bruit (pixels lumineux répartis de manière aléatoire, voile ou lignes) avec le réglage Hi 1 (équivalent à 25600 ISO). Si vous choisissez **Automatique**, l'appareil photo règle la sensibilité automatiquement en fonction des conditions d'éclairage ; pour utiliser le réglage automatique en modes **P**, **S**, **A** et **M**, sélectionnez **Contrôle sensibilité auto.** pour l'option **Réglage de la sensibilité** du menu de prise de vue (☞ 227).

Mode	Sensibilité (ISO)
AUTO,  ,  ,  , 	Automatique
<b>P</b> , <b>S</b> , <b>A</b> , <b>M</b>	100–12800 ISO par incréments de 1 IL ; Hi 1
Autres modes de prise de vue	Automatique ; 100–12800 ISO par incréments de 1 IL ; Hi 1

### 1 Affichez les options de sensibilité.

Appuyez sur la commande **i**, puis mettez en surbrillance la sensibilité actuelle dans l'affichage des informations et appuyez sur **OK**.

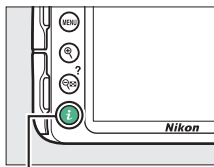

Commande **i**



- 2** Choisissez une sensibilité.  
Mettez une option en  
surbrillance et appuyez sur  
OK.

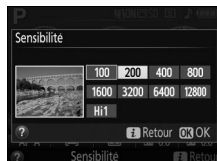





## Prise de vue à l'aide de la télécommande

### Utilisation d'une télécommande ML-L3 (en option)

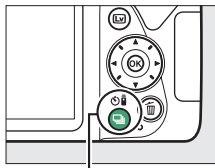

Vous pouvez utiliser une télécommande optionnelle ML-L3 (☎ 308) pour réduire le bougé de l'appareil photo ou réaliser des autoportraits. Avant de commencer, montez l'appareil photo sur un trépied ou placez-le sur une surface plane et stable.

**1** Appuyez sur la commande  (☺/⊞).



Commande  (☺/⊞)

**2** Sélectionnez un mode de télécommande.

Mettez en surbrillance  2s (**Télécom. temporisée (ML-L3)**) ou  (**Télécom. instantanée (ML-L3)**), puis appuyez sur .



### 3 Cadrez la photo.

Vérifiez la mise au point en appuyant sur le déclencheur à mi-course.



### 4 Prenez la photo.

Depuis une distance au maximum de 5 m, dirigez le transmetteur de la ML-L3 vers l'un des récepteurs infrarouges de l'appareil photo (☐ 1, 2) et appuyez sur le déclencheur de la ML-L3. *En mode télécommande temporisée*, le témoin du retardateur s'allume pendant environ deux secondes avant le déclenchement. *En mode télécommande instantanée*, le témoin du retardateur clignote après le déclenchement.

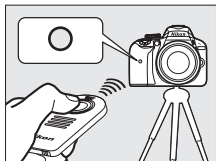

Notez qu'il se peut que le retardateur ne se déclenche pas ou que la photo ne soit pas prise si l'appareil photo ne parvient pas à effectuer la mise au point ou dans tous les autres cas où le déclenchement ne peut avoir lieu.

#### Avant d'utiliser la télécommande ML-L3

Avant d'utiliser la télécommande ML-L3 pour la première fois, retirez le plastique transparent isolant de la pile.

#### Occultation du viseur

Pour empêcher la lumière passant par le viseur d'apparaître sur la photographie ou d'interférer avec l'exposition, nous vous conseillons de fixer un protecteur d'oculaire optionnel (☐ 307) avant de photographier sans coller l'œil au viseur (☐ 73).

### 📌 Déclencheur de l'appareil photo/autres dispositifs de commande à distance

Si un mode de télécommande ML-L3 est sélectionné et que le déclenchement se fait par un autre moyen que la télécommande ML-L3 (par exemple, par le déclencheur de l'appareil photo ou celui d'une télécommande filaire ou d'une télécommande radio sans fil [disponibles en option]), l'appareil photo fonctionne en mode de déclenchement vue par vue.

### 📌 Quitter le mode de télécommande

Le mode de télécommande est automatiquement annulé si aucune photo n'est prise au bout de la durée sélectionnée pour l'option **Durée télécommande (ML-L3)** du menu de configuration (☐ 247). Le mode de télécommande est aussi automatiquement annulé par la mise hors tension de l'appareil photo ou la réinitialisation des options de prise de vue à l'aide de l'option **Réinitialiser menu Prise de vue**.

### 📌 Utilisation du flash intégré

Avant de prendre une photo avec le flash en modes d'ouverture manuelle (☐ 91), appuyez sur la commande **⚡ (🔒)** pour libérer le flash et attendez l'apparition de l'indicateur **⚡** dans le viseur (☐ 31). La prise de vue sera interrompue si vous libérez le flash après avoir appuyé sur le déclencheur de la ML-L3. Si le flash est nécessaire, l'appareil photo ne répondra au déclencheur de la ML-L3 qu'une fois le flash recyclé. En modes d'ouverture automatique, le flash commence à se recycler dès qu'un mode de télécommande est sélectionné ; une fois recyclé, le flash se libérera et se déclenchera automatiquement si besoin est.

### 📌 Télécommandes radio sans fil

Il est également possible de déclencher l'appareil photo à distance à l'aide de diverses combinaisons de télécommandes radio sans fil WR-R10, WR-T10 et WR-1 (☐ 308). Les déclencheurs de ces télécommandes fonctionnent comme celui de l'appareil photo. Pour en savoir plus, reportez-vous au manuel fourni avec les télécommandes radio.

# Modes P, S, A et M

## Vitesse d'obturation et ouverture

Les modes P, S, A et M offrent différents degrés de contrôle sur la vitesse d'obturation et l'ouverture :



Mode	Description
<b>P</b> Auto programmé (☐ 102)	Ce mode est recommandé pour les instantanés et toute autre situation où vous ne disposez pas de suffisamment de temps pour régler l'appareil photo. L'appareil photo choisit la vitesse d'obturation et l'ouverture permettant d'obtenir une exposition optimale.
<b>S</b> Auto à priorité vitesse (☐ 104)	Utilisez ce mode pour figer le mouvement ou le rendre flou. Vous choisissez la vitesse d'obturation et laissez l'appareil photo déterminer l'ouverture permettant d'obtenir les meilleurs résultats.
<b>A</b> Auto à priorité ouverture (☐ 106)	Utilisez cette option pour estomper l'arrière-plan ou étendre la zone de netteté au premier plan et à l'arrière-plan. Vous choisissez l'ouverture et laissez l'appareil photo déterminer la vitesse d'obturation permettant d'obtenir les meilleurs résultats.
<b>M</b> Manuel (☐ 108)	Vous choisissez à la fois la vitesse d'obturation et l'ouverture. Réglez la vitesse d'obturation sur « Bulb » (pose B) ou « Time » (pose T) pour les expositions prolongées.

## **Vitesse d'obturation et ouverture**

La vitesse d'obturation et l'ouverture sont indiquées dans le viseur et sur l'affichage des informations.

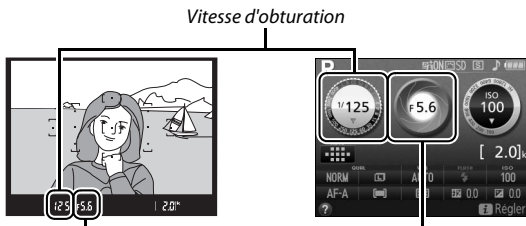

### *Ouverture*



*Les vitesses d'obturation rapides ( $1/1600$  s dans cet exemple) permettent de figer le mouvement.*

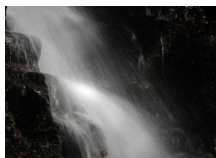

*Les vitesses d'obturation lentes (1 s ici) permettent de le « flouter ».*



*Les grandes ouvertures (comme f/5.6 ; souvenez-vous : plus le chiffre est petit, plus l'ouverture est grande) permettent d'estomper les détails situés devant et derrière le sujet principal.*



*Les petites ouvertures (f/22 dans cet exemple) permettent d'étendre la zone de netteté au premier plan et à l'arrière-plan.*

## **Mode P (Auto programmé)**

Ce mode est recommandé pour les instantanés ou lorsque vous souhaitez laisser l'appareil photo déterminer la vitesse d'obturation et l'ouverture.

L'appareil photo règle automatiquement la vitesse d'obturation et l'ouverture afin

d'obtenir une exposition optimale dans la plupart des situations.

Pour prendre des photos en mode auto programmé, tournez le sélecteur de mode sur **P**.

*Sélecteur de mode*

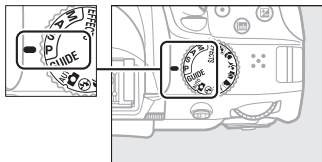

### Décalage du programme

En mode **P**, vous pouvez sélectionner différentes combinaisons de vitesse d'obturation et d'ouverture en tournant la molette de commande (« décalage du programme »). Tournez la molette vers la droite pour obtenir de grandes ouvertures (petites valeurs d'ouverture) et des vitesses d'obturation rapides, vers la gauche pour obtenir des petites ouvertures (grandes valeurs d'ouverture) et des vitesses d'obturation lentes. Toutes les combinaisons produisent la même exposition.

Tournez la molette vers la droite pour estomper l'arrière-plan ou figer le mouvement.

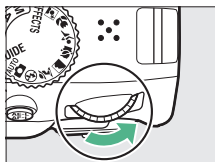

Molette de commande

Tournez la molette vers la gauche pour augmenter la profondeur de champ ou « flouter » le mouvement.

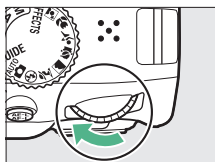

Lorsque le décalage du programme est activé, l'indicateur  (**P+**) s'affiche dans le viseur et sur l'affichage des informations. Pour rétablir la vitesse d'obturation et l'ouverture par défaut, tournez la molette de commande jusqu'à ce que l'indicateur disparaisse, choisissez un autre mode ou mettez l'appareil photo hors tension.



## Mode S (Auto à priorité vitesse)

Ce mode vous permet de contrôler la vitesse d'obturation : choisissez une vitesse rapide pour figer le mouvement ou une vitesse lente pour « flouter » les objets en mouvement. L'appareil photo règle automatiquement l'ouverture afin d'obtenir une exposition optimale.



Les vitesses d'obturation rapides (par ex.,  $1/1600$  s) permettent de figer le mouvement.

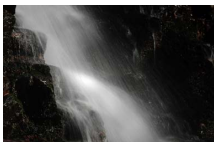

Les vitesses d'obturation lentes (par ex., 1 s) permettent de le « flouter ».

Pour choisir une vitesse d'obturation :

- 1 Tournez le sélecteur de mode sur S.

Sélecteur de mode

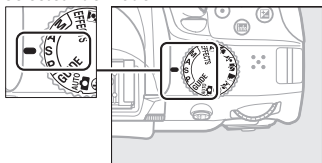



## 2 Choisissez la vitesse d'obturation.

Tournez la molette de commande pour choisir la vitesse d'obturation : tournez-la vers la droite pour obtenir des vitesses rapides, vers la gauche pour obtenir des vitesses lentes.

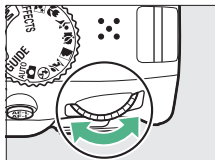

Molette de commande



## Mode A (Auto à priorité ouverture)

Avec ce mode, vous pouvez régler l'ouverture pour jouer sur la profondeur de champ (distance devant et derrière le sujet principal jusqu'à laquelle tout paraît net). L'appareil photo règle automatiquement la vitesse d'obturation afin d'obtenir une exposition optimale.



*Les grandes ouvertures (petites valeurs d'ouverture comme  $f/5.6$ ) permettent d'estomper les détails situés devant et derrière le sujet principal.*



*Les petites ouvertures (grandes valeurs d'ouverture comme  $f/22$ ) permettent d'étendre la zone de netteté au premier plan et à l'arrière-plan.*

Pour choisir une ouverture :

- 1** Tournez le sélecteur de mode sur A.

Sélecteur de mode

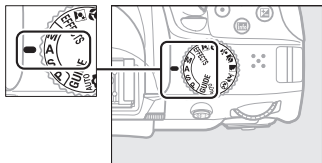

## 2 Choisissez une ouverture.

Tournez la molette de commande vers la gauche pour obtenir de grandes ouvertures (petites valeurs d'ouverture), et vers la droite pour obtenir de petites ouvertures (grandes valeurs d'ouverture).

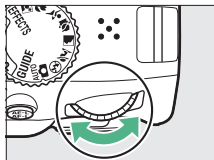

Molette de commande



## **Mode M (Manuel)**



En mode manuel, vous choisissez à la fois la vitesse d'obturation et l'ouverture. Les vitesses d'obturation « Bulb » (pose B) et « Time » (pose T) vous permettent de photographier en pose longue des lumières en mouvement, des étoiles, des paysages nocturnes ou des feux d'artifice (📖 110).

- 1** Tournez le sélecteur de mode sur M.

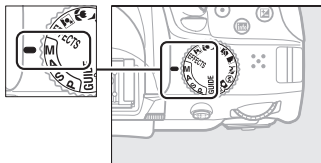
Sélecteur de mode



## 2 Choisissez l'ouverture et la vitesse d'obturation.

Tout en contrôlant l'indicateur d'exposition (voir ci-dessous), sélectionnez la vitesse d'obturation et l'ouverture. Tournez la molette de commande pour sélectionner la vitesse d'obturation (vers la droite pour des vitesses plus rapides, vers la gauche pour des vitesses plus lentes). Pour régler l'ouverture, maintenez la commande  () enfoncée et tournez la molette de commande (vers la gauche pour obtenir de grandes ouvertures/petits chiffres, vers la droite pour obtenir de petites ouvertures/grands chiffres).

*Vitesse d'obturation*



Molette de commande



*Ouverture*

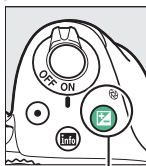

Commande  ()



Molette de commande



### Indicateur d'exposition

Si vous utilisez un objectif à microprocesseur () et qu'une vitesse d'obturation autre que « Bulb » ou « Time » est sélectionnée, l'indicateur d'exposition dans le viseur et l'affichage des informations signale que la photo sera sous-exposée ou surexposée avec les réglages actuels.

Exposition optimale	Sous-exposition de $\frac{1}{3}$ IL	Surexposition de plus de 2 IL
- . 0 . +	- . 0 . +	- . 0  +

## Expositions prolongées (Mode M uniquement)

Sélectionnez les vitesses d'obturation suivantes pour des expositions prolongées de lumières en mouvement, d'étoiles, de scènes nocturnes ou de feux d'artifice.

- **Bulb** (b  $\infty$  L b) (pose B) : l'obturateur reste ouvert tant que vous maintenez le déclencheur complètement enfoncé. Pour éviter le risque de flou, utilisez un trépied, une télécommande radio sans fil (☐ 308) ou une télécommande filaire (☐ 309) (disponibles en option).
- **Time** (- -) (pose T) : démarrez l'exposition à l'aide du déclencheur de l'appareil photo ou de celui d'une télécommande, télécommande filaire ou télécommande radio sans fil (disponibles en option). L'obturateur reste ouvert pendant trente minutes ou jusqu'à ce que vous appuyiez de nouveau sur le déclencheur.



*Durée de l'exposition : 35 s  
Ouverture : f/25*

Avant de continuer, montez l'appareil photo sur un trépied ou placez-le sur une surface plane et stable. Pour empêcher la lumière passant par le viseur d'apparaître sur la photographie ou d'interférer avec l'exposition, nous vous conseillons de fixer un protecteur d'oculaire optionnel (☐ 307) avant de photographier sans coller l'œil au viseur (☐ 73). Pour éviter toute panne d'alimentation avant la fin de l'exposition, utilisez un accumulateur entièrement chargé. Notez que du bruit (points lumineux, pixels lumineux répartis de manière aléatoire ou voile) risque d'apparaître en cas d'exposition prolongée ; avant la prise de vue, choisissez **Activée** pour l'option **Réduction du bruit** sur le menu de prise de vue (☐ 226).

## ■ ■ Bulb (pose B)

- 1 Tournez le sélecteur de mode sur M.

Sélecteur de mode

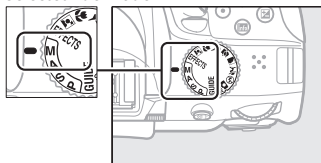

- 2 Choisissez la vitesse d'obturation.  
Tournez la molette de commande pour sélectionner Bulb (b u l b), c'est-à-dire la pose B.

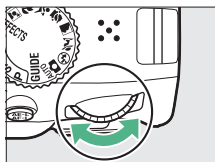

Molette de commande



- 3 Prenez la photo.  
Après avoir effectué la mise au point, appuyez sur le déclencheur de l'appareil photo, de la télécommande radio sans fil ou de la télécommande filaire (disponibles en option) jusqu'en fin de course. Relâchez le déclencheur une fois l'exposition terminée.

## ■ Time (pose T)

- 1 Tournez le sélecteur de mode sur M.

Sélecteur de mode

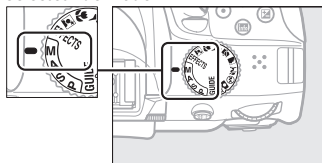

- 2 Choisissez la vitesse d'obturation.  
Tournez la molette de commande vers la gauche pour sélectionner « Time » (- -), c'est-à-dire la pose T.

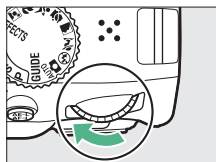

Molette de commande



- 3 Ouvrez l'obturateur.  
Après avoir effectué la mise au point, appuyez jusqu'en fin de course sur le déclencheur de l'appareil photo ou celui de la télécommande, télécommande filaire ou télécommande radio sans fil (disponibles en option).







---

## 4 Fermez l'obturateur.

Répétez l'opération effectuée à l'étape 3 (la prise de vue cesse automatiquement au bout de 30 minutes si vous n'avez toujours pas appuyé sur le déclencheur).



### Télécommandes ML-L3

Si vous utilisez une télécommande ML-L3, sélectionnez l'un des modes de télécommande suivants comme décrit en page 97 :  2s (**Télécom. temporisée (ML-L3)**) ou  (**Télécom. instantanée (ML-L3)**). Notez que si vous utilisez une télécommande ML-L3, les photos sont prises en mode « Time » (pose T) même si « Bulb »/   (pose B) est sélectionné comme vitesse d'obturation.

# Exposition

## Mesure

Choisissez la méthode utilisée par l'appareil photo pour mesurer l'exposition.

Méthode	Description
 <b>Mesure matricielle</b>	Permet d'obtenir des résultats naturels dans la plupart des situations. L'appareil photo mesure la majeure partie du cadre et règle l'exposition en fonction de la répartition tonale, de la couleur, de la composition et de la distance.
 <b>Mesure pondérée centrale</b>	Mesure classique pour les portraits. L'appareil photo mesure l'ensemble du cadre, mais en privilégiant la zone centrale. Recommandée lors de l'utilisation de filtres ayant une correction d'exposition supérieure à 1x.
 <b>Mesure spot</b>	Ce mode garantit une exposition correcte du sujet, même lorsque l'arrière-plan est beaucoup plus lumineux ou sombre. L'appareil photo mesure le point AF sélectionné ; utilisez ce mode pour mesurer les sujets décentrés.

# 1 Affichez les options de mesure.

Appuyez sur la commande **i**, puis mettez en surbrillance la méthode de mesure actuelle dans l'affichage des informations et appuyez sur **OK**.

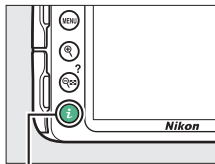

Commande **i**

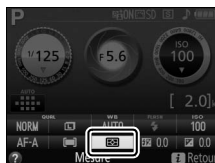

# 2 Choisissez une méthode de mesure.





Mettez une option en surbrillance et appuyez sur **OK**.



## Mesure spot

Si  (**AF zone automatique**) est sélectionné comme mode de zone AF lors de l'utilisation du viseur (☐ 78), l'appareil photo effectue la mesure sur le point AF central.

## Mémorisation de l'exposition automatique

Utilisez la fonction de mémorisation de l'exposition automatique pour recomposer les photos après avoir utilisé  (**Mesure pondérée centrale**) et  (**Mesure spot**) pour mesurer l'exposition ; notez que la mémorisation de l'exposition automatique n'est pas disponible en mode  ou .

### 1 Mesurez l'exposition.

Appuyez sur le déclencheur à mi-course.



### 2 Mémorisez l'exposition.

Tout en maintenant le déclencheur enfoncé à mi-course (1) et en gardant le sujet dans le point AF, appuyez sur la commande  (2) pour mémoriser l'exposition.

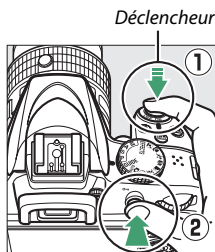

Commande  (2)

Lorsque la mémorisation de l'exposition est activée, l'indicateur **AE-L** s'affiche dans le viseur.



### 3 Recomposez la photo.

Tout en maintenant la commande  $\text{AE-L}$  ( $\text{O-M}$ ) enfoncée, modifiez la composition et prenez votre photo.

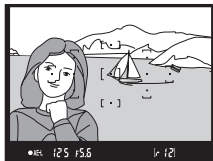



#### Réglage de la vitesse d'obturation et de l'ouverture

Lorsque la mémorisation de l'exposition est activée, vous pouvez modifier les réglages suivants sans altérer la valeur d'exposition mesurée :

Mode	Réglage
Auto programmé	Vitesse d'obturation et ouverture (décalage du programme ;  103)
Auto à priorité vitesse	Vitesse d'obturation
Auto à priorité ouverture	Ouverture

Vous ne pouvez pas modifier la méthode de mesure lorsque la mémorisation de l'exposition est activée.

## Correction de l'exposition

La correction de l'exposition permet de modifier la valeur d'exposition proposée par l'appareil photo afin de prendre des photos plus claires ou plus sombres (📖 345). Elle est des plus efficaces lorsqu'elle est utilisée avec  (**Mesure pondérée centrale**) ou  (**Mesure spot**) (📖 114).







-1 IL





*Pas de correction de l'exposition*

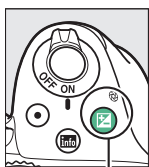

+1 IL

Pour choisir une valeur de correction d'exposition, maintenez la commande  () enfoncée et tournez la molette de commande jusqu'à ce que la valeur souhaitée soit sélectionnée dans le viseur ou sur l'affichage des informations. Pour revenir à une exposition normale, remettez la correction d'exposition sur  $\pm 0$  (les réglages de correction d'exposition apportés en modes  et  sont réinitialisés dès qu'un autre mode est sélectionné). L'extinction de l'appareil photo ne remet pas à zéro la correction de l'exposition.



Commande  
 (



Molette de  
commande



Affichage des informations



-0,3 IL



+2 IL

### Affichage des informations

Vous pouvez également accéder aux options de correction d'exposition depuis l'affichage des informations ( 9).

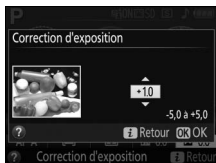

### Mode M

En mode **M**, la correction de l'exposition n'a d'incidence que sur l'indicateur d'exposition.

### Utilisation d'un flash

En cas d'utilisation d'un flash, la correction de l'exposition agit à la fois sur l'exposition de l'arrière-plan et sur l'intensité de l'éclair.

## Correction du flash

La correction du flash permet de modifier l'intensité du flash par rapport à l'intensité suggérée par l'appareil photo afin de changer la luminosité du sujet principal par rapport à l'arrière-plan. Vous pouvez l'augmenter pour apporter plus de lumière sur le sujet principal, ou la réduire pour empêcher une surexposition ou des reflets indésirables (📖 347).

Maintenez enfoncées les commandes ⚡ (🔧) et ☒ (⊗) et tournez la molette de commande jusqu'à ce que la valeur souhaitée soit sélectionnée dans le viseur ou sur l'affichage des informations. En général, les valeurs positives permettent d'éclaircir le sujet principal tandis que les négatives permettent de l'assombrir. Vous pouvez rétablir l'intensité normale du flash en réglant la correction du flash sur  $\pm 0$ . L'extinction de l'appareil photo ne remet pas à zéro la correction du flash.

Commande

⚡ (🔧)

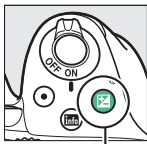
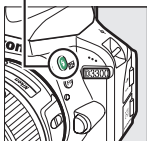

Commande

☒ (⊗)

+



Molette de commande



Affichage des informations



-0,3 IL



+1 IL



### Affichage des informations

Vous pouvez également accéder aux options de correction du flash depuis l'affichage des informations (☰ 9).

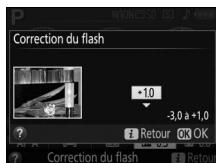



### Flashs optionnels

Il est également possible d'avoir recours à la correction du flash avec les flashes optionnels qui autorisent le Système d'éclairage créatif de Nikon (CLS ; reportez-vous à la page 300). La valeur de correction sélectionnée avec le flash optionnel s'ajoute à celle sélectionnée sur l'appareil photo.

# Préservation des détails dans les hautes lumières et les ombres

## D-Lighting actif

La fonction de D-Lighting actif préserve les détails dans les hautes lumières et les ombres, créant ainsi des photos au contraste naturel. Utilisez cette option pour les scènes très contrastées, par exemple si vous photographiez un paysage très lumineux à travers une porte ou une fenêtre, ou des sujets se trouvant dans l'ombre par grand soleil. La fonction de D-Lighting actif n'est pas recommandée en mode **M** ; avec les autres modes, elle est particulièrement efficace lorsqu'elle est associée à  (**Mesure matricielle** ;  114).



D-Lighting actif : **Désactivé**



D-Lighting actif : **Activé**

### **1** Affichez les options de D-Lighting actif.

Appuyez sur la commande **MENU** pour afficher les menus. Mettez en surbrillance **D-Lighting actif** sur le menu de prise de vue, puis appuyez sur **▶**.

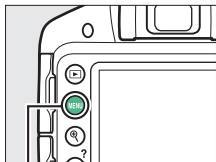

Commande **MENU**

MENU PRISE DE VUE	
	Réinitialiser menu Prise de vue --
	Qualité d'image NORM
	Taille d'image 
	Balance des blancs AUTO
	Régler le Picture Control 
	Contrôle auto. de la distorsion OFF
	Espace colorimétrique sRGB
	D-Lighting actif ON

- 2 Choisissez une option.**  
Mettez en surbrillance **Activé**  
ou **Désactivé** et appuyez sur  
OK (📖 345).

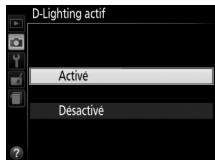

✓ **D-Lighting actif**







Du bruit (pixels lumineux répartis de manière aléatoire, voile ou lignes) risque d'apparaître sur les photos prises avec l'option D-Lighting actif. Des ombres irrégulières risquent d'apparaître avec certains sujets. Vous ne pouvez pas utiliser l'option D-Lighting actif avec la sensibilité Hi 1.

✓ **« D-Lighting actif » ou « D-Lighting » ?**

L'option **D-Lighting actif** permet de régler l'exposition avant la prise de vue afin d'optimiser la plage dynamique, tandis que l'option **D-Lighting** sur le menu de retouche (📖 266) éclaircit les ombres des images après la prise de vue.

## Balance des blancs

La balance des blancs permet aux couleurs du sujet de ne pas être modifiées par la couleur de la source lumineuse. La balance des blancs automatique est recommandée pour la plupart des sources lumineuses ; vous pouvez si nécessaire sélectionner d'autres valeurs en fonction du type de source :

Option	Description
AUTO <b>Automatique</b>	Réglage automatique de la balance des blancs. Recommandé dans la plupart des situations.
 <b>Incandescent</b>	À utiliser sous un éclairage incandescent.
 <b>Fluorescent</b>	À utiliser avec les sources lumineuses répertoriées en page 126.
 <b>Ensoleillé</b>	À utiliser lorsque le sujet est éclairé par la lumière directe du soleil.
 <b>Flash</b>	À utiliser avec le flash.
 <b>Nuageux</b>	À utiliser en plein jour sous un ciel nuageux.
 <b>Ombre</b>	À utiliser en plein jour lorsque le sujet est dans l'ombre.
PRE <b>Pré-réglage manuel</b>	Mesurez la balance des blancs ou copiez celle d'une photo existante (☐ 129).

# 1 Affichez les options de balance des blancs.

Appuyez sur la commande **i**, puis mettez en surbrillance le réglage de balance des blancs actuel sur l'affichage des informations et appuyez sur **OK**.

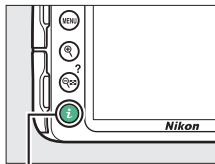

Commande **i**

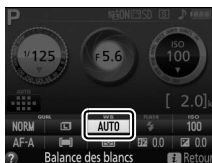

# 2 Choisissez une option de balance des blancs.

Mettez une option en surbrillance et appuyez sur **OK**.



## Le menu de prise de vue













Vous pouvez sélectionner la balance des blancs à l'aide de l'option **Balance des blancs** du menu de prise de vue (☐ 222), qui permet également de régler précisément la balance des blancs (☐ 127) ou de mesurer une valeur prédéfinie (☐ 129).

L'option  **Fluorescent** du menu **Balance des blancs** permet de sélectionner la source lumineuse parmi les types de lampe indiquées ci-contre.



## Température de couleur

La perception de la couleur d'une source lumineuse varie selon les personnes et en fonction d'autres conditions. La température de couleur est une mesure objective de la couleur d'une source lumineuse, définie par référence à la température à laquelle un objet devrait être chauffé pour émettre de la lumière possédant les mêmes longueurs d'onde. Alors que les sources lumineuses possédant une température de couleur située entre 5000–5500K paraissent blanches, les sources lumineuses possédant une température de couleur plus basse, telles que les ampoules à lumière incandescente, apparaissent légèrement jaunes ou rouges. Les sources lumineuses possédant une température de couleur plus élevée semblent bleutées. Les options de balance des blancs de l'appareil photo correspondent aux températures de couleur suivantes (tous les chiffres sont approximatifs) :

-  (lampes à vapeur de sodium) : **2700 K**
-  (incandescente)/  (fluorescentes blanches chaudes) : **3000 K**
-  (fluorescentes blanches) : **3700 K**
-  (fluorescentes blanches froides) : **4200 K**
-  (fluorescentes blanches diurnes) : **5000 K**
-  (ensoleillé) : **5200 K**
-  (flash) : **5400 K**
-  (nuageux) : **6000 K**
-  (fluorescentes lumière diurne) : **6500 K**
-  (vapeur mercure haute température) : **7200 K**
-  (ombre) : **8000 K**

## Réglage précis de la balance des blancs

La balance des blancs peut être « affinée » pour compenser les variations de couleur de la source lumineuse ou pour introduire une dominante couleur dans l'image. Le réglage précis de la balance des blancs s'effectue à l'aide de l'option **Balance des blancs** du menu de prise de vue.

### 1 Sélectionnez une option de balance des blancs.

Appuyez sur la commande **MENU** pour afficher les menus, puis mettez en surbrillance **Balance des blancs** sur le menu de prise de vue et appuyez sur ►. Mettez en surbrillance l'option de balance des blancs souhaitée et appuyez sur ► (si vous avez sélectionné **Fluorescent**, mettez en surbrillance le type d'éclairage souhaité et appuyez sur ► ; remarquez que le réglage précis n'est pas disponible avec l'option **Pré-réglage manuel**).

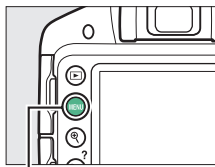

Commande MENU

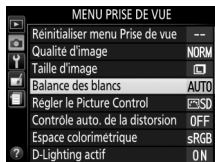

## 2 Réglez précisément la balance des blancs.

Utilisez le sélecteur multidirectionnel pour régler précisément la balance des blancs.

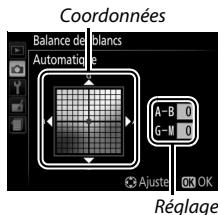

### ✓ Réglage précis de la balance des blancs

Les couleurs sur les axes de réglage précis sont des couleurs relatives et non absolues. Par exemple, si vous déplacez le curseur vers **B** (bleu) alors qu'un réglage introduisant une touche « chaude » tel que  (incandescent) est sélectionné pour la balance des blancs, les photos auront un rendu légèrement plus « froid » sans pour autant être bleues.

## 3 Enregistrez les modifications et quittez.

Appuyez sur .





## Pré-réglage manuel

Le pré-réglage manuel permet d'enregistrer et de réutiliser des réglages de balance des blancs personnalisés pour les prises de vue sous des éclairages mixtes ou pour compenser des sources lumineuses à forte dominante de couleur. Vous disposez de deux méthodes pour pré-régler la balance des blancs :

Méthode	Description
Mesurer	Vous placez un objet neutre colorimétriquement (gris ou blanc) dans les conditions d'éclairage qui seront utilisées pour la photo finale et l'appareil photo mesure la balance des blancs (voir ci-dessous).
Utiliser une photo	La balance des blancs est copiée à partir d'une photo enregistrée sur la carte mémoire (☐ 133).

### ■ Mesure d'une valeur prédéfinie de balance des blancs

#### 1 Éclairer un objet de référence.

Placez un objet colorimétriquement neutre (gris ou blanc) dans les conditions d'éclairage qui seront utilisées pour la photo finale.

#### 2 Affichez les options de balance des blancs.

Pour afficher les menus, appuyez sur la commande **MENU**. Mettez en surbrillance **Balance des blancs** sur le menu de prise de vue, puis appuyez sur ► pour afficher les options de balance des blancs. Mettez en surbrillance **Pré-réglage manuel** et appuyez sur ►.

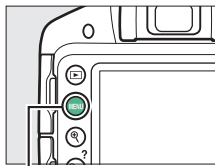

Commande MENU



- 3 Sélectionnez Mesurer.**  
Mettez en surbrillance  
**Mesurer**, puis appuyez sur ►.



- 4 Sélectionnez Oui.**  
Le menu illustré ci-contre  
s'affiche ; mettez en  
surbrillance **Oui** et appuyez  
sur **OK**.

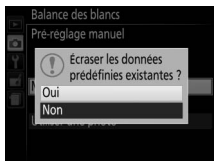

L'appareil photo se met en  
mode de mesure.

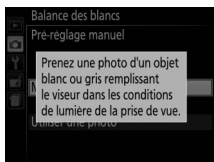

Lorsqu'il est prêt à mesurer la balance  
des blancs, **P-r-É** (PRE) se met à clignoter  
dans le viseur et sur l'affichage des  
informations.



## 5 Mesurez la balance des blancs.

Avant que les indicateurs ne cessent de clignoter, cadrez l'objet de référence afin qu'il remplisse le viseur, puis appuyez à fond sur le déclencheur. Aucune photo n'est enregistrée. La balance des blancs peut être mesurée avec précision même si la mise au point n'a pas été effectuée.



## 6 Vérifiez les résultats.

Si l'appareil photo a réussi à mesurer une valeur pour la balance des blancs, le message ci-contre s'affiche et **Wd** clignote dans le viseur pendant environ huit secondes avant que l'appareil photo ne revienne en mode de prise de vue. Appuyez sur le déclencheur à mi-course pour revenir immédiatement en mode de prise de vue.



Si l'éclairage est trop sombre ou trop lumineux, l'appareil photo risque de ne pas réussir à mesurer la balance des blancs. Dans ce cas, un message apparaît sur l'affichage des informations et **no Wd** clignote dans le viseur pendant environ huit secondes. Revenez à l'étape 5 et mesurez à nouveau la balance des blancs.

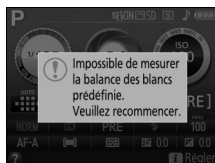

### ✓ Mesure de la balance des blancs

Si aucune opération n'est effectuée pendant que les affichages clignotent, le mode de mesure directe cessera à la fin du délai spécifié pour l'option **Délai d'extinction auto.** du menu de configuration (☐ 245). Le réglage par défaut est de huit secondes.

### ✓ Pré-réglage de balance des blancs

L'appareil photo ne peut enregistrer qu'une valeur prédéfinie de balance des blancs à la fois ; la valeur actuelle est remplacée par la nouvelle valeur mesurée. Notez que l'exposition est augmentée automatiquement d'un 1 IL lors de la mesure de la balance des blancs ; lors de prises de vues en mode **M**, réglez l'exposition de sorte que l'indicateur d'exposition affiche  $\pm 0$  (☐ 109).

### ✓ Autres méthodes de mesure de la balance des blancs

Pour activer le mode de mesure du pré-réglage (voir ci-dessus) après avoir sélectionné un pré-réglage de balance des blancs sur l'affichage des informations (☐ 125), appuyez sur **OK** pendant quelques secondes. Si vous avez attribué la balance des blancs à la commande **Fn** (☐ 251), vous pouvez également activer le mode de mesure du pré-réglage en maintenant la commande **Fn** enfoncée pendant quelques secondes après avoir sélectionné le pré-réglage de la balance des blancs à l'aide de la commande **Fn** et de la molette de commande.

### ✓ Chartes de gris

Pour obtenir des résultats plus précis, mesurez la balance des blancs à l'aide d'une charte de gris standard.

## ■ Copier la balance des blancs d'une photo

Suivez la procédure décrite ci-dessous pour copier une valeur de balance des blancs à partir d'une photo enregistrée sur la carte mémoire.

### 1 Sélectionnez **Pré-réglage manuel**.

Pour afficher les menus, appuyez sur la commande **MENU**. Mettez en surbrillance **Balance des blancs** sur le menu de prise de vue, puis appuyez sur ► pour afficher les options de balance des blancs. Mettez en surbrillance **Pré-réglage manuel** et appuyez sur ►.

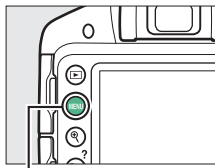

Commande MENU



### 2 Sélectionnez **Utiliser une photo**.

Mettez en surbrillance **Utiliser une photo**, puis appuyez sur ►.



### 3 Choisissez **Sélectionner l'image**.

Mettez en surbrillance **Sélectionner l'image**, puis appuyez sur ► (pour passer les étapes suivantes et utiliser l'image sélectionnée en dernier pour le pré-réglage de la balance des blancs, sélectionnez **Cette image**).



- 4 Choisissez un dossier.**  
Mettez en surbrillance le dossier contenant l'image source, puis appuyez sur ►.



- 5 Mettez en surbrillance l'image source.**  
Pour afficher en plein écran l'image en surbrillance, maintenez la commande  enfoncée.



- 6 Copiez la balance des blancs.**  
Appuyez sur  pour prendre comme valeur de balance des blancs celle de la photo sélectionnée.









## Système Picture Control

Le système Picture Control, une exclusivité Nikon, permet de partager des réglages d'optimisation des images, incluant l'accentuation, le contraste, la luminosité, la saturation et la teinte, entre différents appareils et logiciels compatibles.

### Sélection d'un Picture Control

Choisissez le Picture Control en fonction du sujet ou du type de scène.

Option	Description
 <b>Standard</b>	Recommandée dans la plupart des situations, cette option applique un traitement standard aux images afin d'obtenir des résultats équilibrés.
 <b>Neutre</b>	Idéale pour les photos qui seront par la suite fortement traitées ou retouchées, cette option applique un traitement minimal sur les images afin d'obtenir des résultats naturels.
 <b>Saturé</b>	Choisissez cette option pour mettre en valeur les couleurs primaires. Les couleurs des images sont rehaussées pour obtenir un effet saturé à l'impression.
 <b>Monochrome</b>	Pour prendre des photos monochromes.
 <b>Portrait</b>	Les portraits sont traités pour obtenir un rendu doux et naturel de la peau.
 <b>Paysage</b>	Pour réaliser des paysages naturels et urbains éclatants.

- 1 Affichez les options Picture Control.**  
Appuyez sur la commande MENU pour afficher les menus. Mettez en surbrillance **Régler le Picture Control** sur le menu de prise de vue, puis appuyez sur ►.

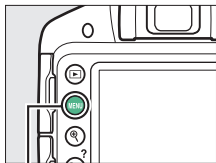

Commande MENU

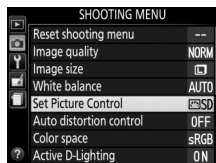

- 2 Sélectionnez un Picture Control.**  
Mettez un Picture Control en surbrillance, puis appuyez sur OK.

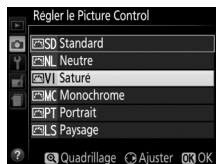



## Modification des Picture Control

Vous pouvez modifier les réglages Picture Control en fonction de la scène ou de votre créativité. Choisissez une combinaison équilibrée de réglages à l'aide de l'option **Réglage rapide** ou modifiez manuellement chaque réglage.

### 1 Sélectionnez un Picture Control.

Appuyez sur la commande **MENU** pour afficher les menus, puis mettez en surbrillance **Régler le Picture Control** sur le menu de prise de vue et appuyez sur ►. Mettez en surbrillance le Picture Control de votre choix et appuyez sur ►.

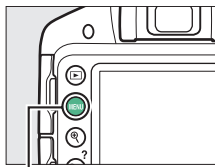

Commande MENU

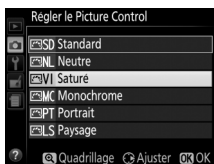

### 2 Modifiez les réglages.

Appuyez sur ▲ ou ▼ pour mettre en surbrillance le réglage souhaité, puis sur ◀ ou ▶ pour choisir une valeur (139). Répétez cette étape jusqu'à ce que tous les réglages soient modifiés ou sélectionnez l'option **Réglage rapide** pour choisir une combinaison prédéfinie de réglages. Vous pouvez rétablir les réglages par défaut en appuyant sur la commande .



### 3 Enregistrez les modifications et quittez.

Appuyez sur **OK**.

Les Picture Control qui ont été modifiés par rapport aux réglages par défaut sont indiqués par un astérisque (« \* »).

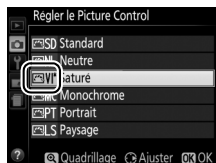

## ■ Réglages du Picture Control

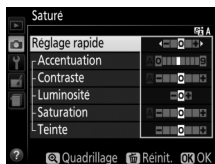

Option	Description	
<b>Réglage rapide</b>	Pour atténuer ou renforcer l'effet du Picture Control sélectionné (notez que cette option réinitialise tous les réglages manuels). Indisponible avec les Picture Control <b>Neutre</b> et <b>Monochrome</b> .	
<b>Réglages manuels</b> (avec tous les Picture Control)	<b>Accentuation</b>	Pour contrôler l'accentuation des contours. Sélectionnez <b>A</b> pour régler automatiquement l'accentuation selon le type de scène.
	<b>Contraste</b>	Pour ajuster manuellement le contraste ou sélectionner <b>A</b> afin de laisser l'appareil photo le régler automatiquement.
	<b>Luminosité</b>	Pour augmenter ou diminuer la luminosité sans perdre les détails dans les zones de hautes lumières ou d'ombres.
<b>Réglages manuels</b> (avec tous sauf monochrome)	<b>Saturation</b>	Pour contrôler l'éclat des couleurs. Sélectionnez <b>A</b> pour régler automatiquement la saturation selon le type de scène.
	<b>Teinte</b>	Pour régler la teinte.
<b>Réglages manuels</b> (monochrome uniquement)	<b>Effets de filtres</b>	Pour simuler l'effet de filtres couleur sur des photos monochromes (☐ 141).
	<b>Virage</b>	Pour choisir la teinte utilisée pour les photos monochromes (☐ 141).

### ✔ "A" (Automatique)

Les résultats obtenus pour l'accentuation, le contraste et la saturation automatiques varient selon l'exposition et la position du sujet dans le cadre.

### ✔ Grille des Picture Control

Pour afficher une grille montrant la saturation (réglages non monochromes uniquement) et le contraste du Picture Control sélectionné à l'étape 2, maintenez la commande  enfoncée.

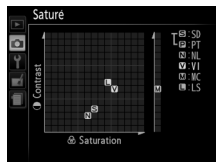

Les icônes des Picture Control utilisant le contraste et la saturation automatiques apparaissent en vert dans la grille des Picture Control et les lignes s'affichent parallèlement aux axes de la grille.

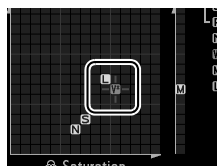

### ✔ Réglages précédents

Le tiret situé sous une valeur dans le menu de réglage des Picture Control signale la valeur précédemment sélectionnée pour ce paramètre.

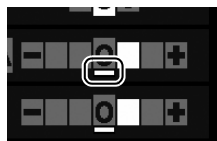

### Effets de filtres (monochrome uniquement)

Les options de ce menu simulent l'effet des filtres colorés sur des photos monochromes. Vous disposez des effets de filtres suivants :

Option		Description
Y	Jaune	Accentue le contraste. Permet de réduire la luminosité du ciel dans les photos de paysages. L'orange produit plus de contraste que le jaune, et le rouge plus de contraste que l'orange.
O	Orange	
R	Rouge	
G	Vert	Adoucit les tons de chair. Cette option peut être utilisée pour les portraits.

Notez que les effets obtenus avec l'option **Effets de filtres** sont plus prononcés que ceux produits par des filtres physiques en verre.

### Virage (monochrome uniquement)

Choisissez parmi **B&W (Noir et blanc)**, **Sepia (Sépia)**, **Cyanotype (Couleurs froides)** (monochrome bleuté), **Red (Rouge)**, **Yellow (Jaune)**, **Green (Vert)**, **Blue Green (Bleu-vert)**, **Blue (Bleu)**, **Purple Blue (Bleu pourpre)**, **Red Purple (Pourpre rouge)**. Appuyez sur ▼ lorsque **Virage** a été sélectionné pour afficher les options de saturation. Appuyez sur ◀ ou ▶ pour modifier la saturation. Vous ne pouvez pas la modifier si vous avez sélectionné **B&W (N&B)** (Noir et blanc).



# Visée écran

## Cadrage des photos sur le moniteur

Pour prendre des photos en mode de visée écran, suivez la procédure décrite ci-dessous.

- 1 Appuyez sur la commande .**  
La vue passant par l'objectif s'affiche sur le moniteur.

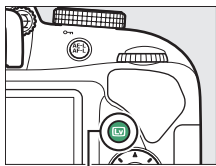





Commande 

- 2 Positionnez le point AF.**  
Positionnez le point AF sur votre sujet tel que décrit en page 147.



Point AF

- 3 Effectuez la mise au point.**  
Appuyez sur le déclencheur à mi-course.  
Le point AF clignote en vert pendant que l'appareil effectue la mise au point.  
Si l'appareil photo parvient à effectuer la mise au point, le point AF s'affiche en vert ; dans le cas contraire, il clignote en rouge (notez que vous pouvez prendre des photos même lorsque le point AF clignote en rouge ; vérifiez la mise au point sur le moniteur avant de prendre la photo). Sauf avec les modes  et , vous pouvez mémoriser l'exposition en appuyant sur la commande  ().



## 4 Prenez la photo.

Appuyez sur le déclencheur jusqu'en fin de course. Le moniteur s'éteint et le voyant d'accès à la carte mémoire s'allume le temps de l'enregistrement. *Ne retirez pas l'accumulateur ou la carte*

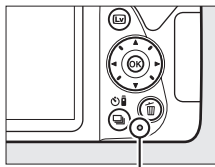





*Voyant d'accès à la carte mémoire*

*mémoire tant que l'enregistrement n'est pas terminé.* Une fois la prise de vue terminée, la photo s'affiche sur le moniteur pendant quelques secondes, puis l'appareil photo revient en mode de visée écran. Pour quitter, appuyez sur la commande **Lv**.

## Mise au point en mode de visée écran

Suivez les étapes décrites ci-dessous pour choisir les modes de mise au point et de zone AF et pour positionner le point AF.

### ■ **Choix de la méthode de mise au point (mode de mise au point)**

Vous disposez des modes de mise au point suivants en visée écran (notez que le mode AF permanent n'est pas disponible avec les modes , ,  et ):

Option	Description
<b>AF-S AF ponctuel</b>	Pour les sujets immobiles. La mise au point est mémorisée lorsque vous appuyez sur le déclencheur à mi-course.
<b>AF-F AF permanent</b>	Pour les sujets en mouvement. L'appareil photo continue d'effectuer la mise au point jusqu'à ce que vous appuyiez sur le déclencheur. La mise au point est mémorisée lorsque vous appuyez sur le déclencheur à mi-course.
<b>MF Mise au point manuelle</b>	Faites la mise au point manuellement (  154).

### 1 Affichez les options de mise au point.

Appuyez sur la commande **i**, puis mettez en surbrillance le mode de mise au point actuel sur l'affichage des informations et appuyez sur .

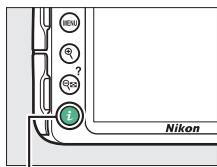

Commande **i**





## 2 Choisissez une option de mise au point.

Mettez une option en surbrillance et appuyez sur



### ■ ■ **Choix de la méthode de sélection de la zone (mode de zone AF)**

Avec les modes autres que , et , il est possible de sélectionner les modes de zone AF suivants en visée écran (notez que le mode AF suivi du sujet n'est pas disponible avec les modes , , , , , et :

Option	Description
<b>AF priorité visage</b>	À utiliser pour les portraits. L'appareil photo détecte automatiquement les sujets de portraits et effectue la mise au point sur eux.
<b>AF zone large</b>	À utiliser pour photographier à main levée des paysages et des sujets autres que des portraits. Servez-vous du sélecteur multidirectionnel pour sélectionner le point AF.
<b>AF zone normale</b>	À utiliser pour effectuer la mise au point sur un point précis de la vue. L'utilisation d'un trépied est recommandée.
<b>AF suivi du sujet</b>	À utiliser si vous souhaitez que la mise au point suive un sujet en particulier.

# 1 Affichez les modes de zone AF.

Appuyez sur la commande **i**, puis mettez en surbrillance le mode de zone AF actuel sur l'affichage des informations et appuyez sur **OK**.

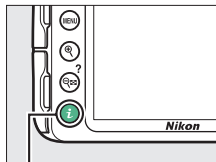

Commande **i**

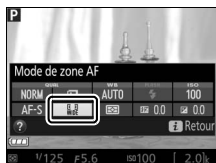

# 2 Choisissez un mode de zone AF.

Mettez une option en surbrillance et appuyez sur **OK**.



### 3 Choisissez le point AF.

**AF priorité visage** : un double cadre jaune apparaît lorsque l'appareil photo détecte un sujet de portrait (si plusieurs visages sont détectés, 35 au maximum, l'appareil photo fait la mise au point sur le sujet le plus proche ; pour choisir un autre sujet, utilisez le sélecteur multidirectionnel). Si l'appareil photo n'arrive plus à détecter le sujet (par exemple, si le sujet a détourné son regard), le cadre disparaît.



Point AF

**AF zone large et zone normale** : servez-vous du sélecteur multidirectionnel pour déplacer le point AF n'importe où dans la vue, ou appuyez sur **OK** pour positionner le point AF au centre de la vue.



Point AF

**AF suivi du sujet** : positionnez le point AF sur votre sujet et appuyez sur **OK**. Le point AF suit le sujet sélectionné au fur et à mesure de ses déplacements dans la vue. Pour arrêter le suivi du sujet, appuyez une seconde fois sur **OK**.



Point AF

## Affichage en mode de visée écran

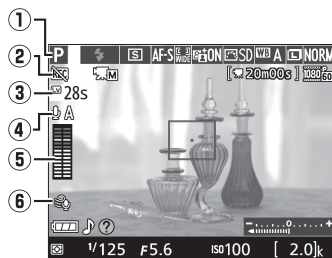

Élément	Description	
① Mode de prise de vue	Le mode actuellement sélectionné avec le sélecteur de mode.	25, 47, 50, 100
② Icône « Pas de vidéo »	Indique qu'il est impossible d'enregistrer des vidéos.	—
③ Durée restante	Indique le temps qu'il reste avant que la visée écran ne s'arrête automatiquement. S'affiche lorsque la prise de vue va se terminer dans moins de 30 s.	152, 161
④ Sensibilité du microphone	La sensibilité du microphone pour l'enregistrement vidéo.	158
⑤ Niveau du son	Niveau du son pour l'enregistrement audio. S'affiche en rouge si le niveau est trop élevé ; réglez la sensibilité du microphone en fonction. Les indicateurs des canaux gauche (L) et droit (R) apparaissent en cas d'utilisation d'un microphone ME-1 optionnel ou de tout autre microphone stéréo.	158
⑥ Réduction du bruit du vent	S'affiche lorsque <b>Activée</b> est sélectionné pour <b>Paramètres vidéo &gt; Réduction du bruit du vent</b> sur le menu de prise de vue.	159

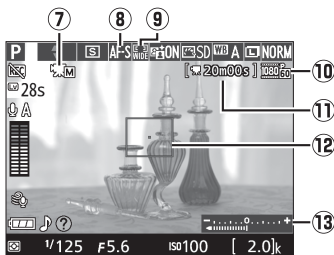

Élément	Description	
⑦ Indicateur de réglage manuel des vidéos	Affiché si <b>Activé</b> est sélectionné pour <b>Réglage manuel des vidéos</b> en mode <b>M</b> .	159
⑧ Mode de mise au point	Le mode de mise au point actuellement sélectionné.	144
⑨ Mode de zone AF	Le mode de zone AF actuellement sélectionné.	145
⑩ Taille d'image des vidéos	La taille d'image des vidéos enregistrées en mode vidéo.	158
⑪ Temps restant (mode vidéo)	Le temps d'enregistrement restant en mode vidéo.	156
⑫ Point AF	Le point AF actuellement sélectionné. L'affichage varie en fonction de l'option sélectionnée pour le mode de zone AF (□ 145).	147
⑬ Indicateur d'exposition	Indique si la photo sera sous-exposée ou surexposée avec les réglages actuellement sélectionnés (uniquement avec le mode <b>M</b> ).	109

**Remarque :** tous les indicateurs sont affichés ici à titre d'illustration.

## Options d'affichage en visée écran/enregistrement vidéo

Appuyez sur **info** pour passer d'une option à l'autre comme indiqué ci-dessous (notez que les options d'affichage ne sont pas disponibles en mode ). Les zones entourées indiquent les limites du recadrage.

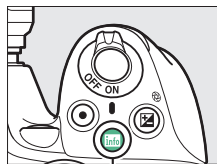

Commande **info**



**Afficher les indicateurs photo**



**Afficher les indicateurs vidéo (155)\***

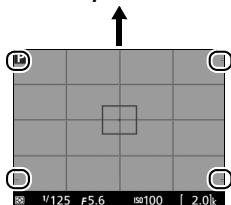

**Quadrillage\***

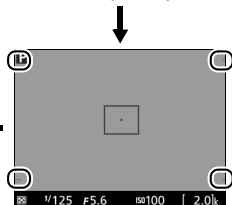

**Masquer les indicateurs\***

\* Un recadrage montrant la zone enregistrée s'affiche pendant l'enregistrement vidéo lorsqu'une taille d'image autre que 640 × 424 est sélectionnée pour **Paramètres vidéo > Taille d'image/cadence** sur le menu de prise de vue (158 ; la zone située en dehors du recadrage est grisée lorsque les indicateurs vidéo sont affichés).

## 📌 Réglages de l'appareil photo

Sauf si les indicateurs vidéo sont affichés, vous pouvez accéder aux réglages de prise de vue suivants en mode de visée écran en appuyant sur la commande **i** : qualité d'image (☐ 85), taille d'image (☐ 87), balance des blancs (☐ 124), mode de flash (☐ 90, 92), sensibilité (☐ 95), mode de mise au point (☐ 144), mode de zone AF (☐ 145), mesure (☐ 114), correction du flash (☐ 120) et correction d'exposition (☐ 118). Lorsque les indicateurs vidéo sont affichés, il est possible de modifier les paramètres vidéo (☐ 161).

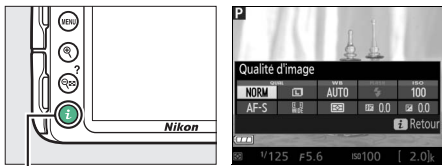

Commande **i**

## 📌 Exposition

En fonction de la scène, l'exposition peut différer de celle obtenue lorsque le mode de visée écran n'est pas utilisé. La mesure en mode de visée écran s'adapte à l'affichage de la visée écran ; l'exposition des photos obtenues est ainsi proche du rendu sur le moniteur (notez que les effets de la correction d'exposition ne peuvent être prévisualisés sur le moniteur qu'avec des valeurs comprises entre +3 IL et 3 IL). Pour empêcher la lumière passant par le viseur d'apparaître sur la photographie ou d'interférer avec l'exposition, nous vous conseillons de fixer un protecteur d'oculaire optionnel (☐ 307) avant de photographier sans avoir l'œil collé au viseur (☐ 73).

## 📌 HDMI

Lorsque l'appareil photo est relié à un périphérique vidéo HDMI, le moniteur de l'appareil photo reste allumé et la vue passant par l'objectif apparaît sur le périphérique vidéo. Si le périphérique accepte la norme HDMI-CEC, sélectionnez **Désactivé** pour l'option **HDMI > Contrôle du périphérique** du menu de configuration (☐ 218) avant de photographier en mode de visée écran.

### ✓ Prise de vue en mode de visée écran

Même si elles n'apparaissent pas sur l'image finale, des distorsions peuvent être visibles sur le moniteur si vous effectuez un filé panoramique horizontal ou si un objet se déplace très rapidement dans le cadre. Les fortes sources lumineuses peuvent laisser une image rémanente sur le moniteur lorsque vous effectuez un filé panoramique. Des points lumineux peuvent également apparaître. Le phénomène de scintillement et l'effet de bande visibles sur le moniteur sous un éclairage fluorescent, à vapeur de mercure ou de sodium, peuvent être atténués à l'aide de l'option **Réduction du scintillement** (☐ 241), bien qu'ils puissent apparaître malgré tout sur la photo finale à certaines vitesses d'obturation. Lors de la prise de vue en visée écran, évitez de diriger l'appareil photo vers le soleil ou toute autre source lumineuse puissante. Vous risquez sinon d'endommager les circuits internes de l'appareil photo.

La visée écran cesse automatiquement si vous tournez le sélecteur de mode sur **GUIDE**, ou de **GUIDE** sur un autre réglage.

Il est possible que le mode de visée écran se désactive automatiquement afin d'éviter d'endommager les circuits internes de l'appareil photo ; quittez le mode de visée écran lorsque vous n'utilisez pas l'appareil photo. Notez que la température des circuits internes de l'appareil photo peut augmenter et que du bruit (points lumineux, pixels lumineux répartis de manière aléatoire ou voile) peut apparaître dans les situations suivantes (l'appareil photo peut également paraître chaud, mais cela n'est pas le signe d'un dysfonctionnement) :

- Température ambiante élevée
- Utilisation prolongée de l'appareil photo en visée écran ou en enregistrement vidéo
- Utilisation prolongée de l'appareil photo en mode de déclenchement continu

Si le mode de visée écran ne démarre pas lorsque vous l'activez, attendez que les circuits internes aient refroidi, puis réessayez.

### ✓ Compte à rebours

Un compte à rebours s'affiche 30 s avant l'arrêt automatique de la visée écran (☐ 148 ; le compte à rebours s'affiche en rouge 5 s avant la fin du délai d'extinction (☐ 245) ou si la visée écran est sur le point de s'arrêter pour protéger les circuits internes). Selon les conditions de prise de vue, le compte à rebours peut apparaître immédiatement lorsque la visée écran est sélectionnée.



### ✔ Utilisation de l'autofocus en visée écran

L'autofocus est plus lent en mode de visée écran et le moniteur peut s'éclaircir ou s'assombrir lorsque l'appareil photo effectue la mise au point. Il se peut que l'appareil photo ne réussisse pas à effectuer la mise au point dans les situations énumérées ci-dessous (notez que le point AF peut parfois s'afficher en vert même si l'appareil photo n'a pas effectué la mise au point) :





- Le sujet contient des lignes parallèles dans le sens de la longueur de la vue
- Le sujet manque de contraste
- Le sujet cadré dans le point AF comporte des zones de luminosité très contrastées, ou le sujet est éclairé par une lumière ponctuelle ou par une enseigne lumineuse ou toute autre source à luminosité variable
- Un phénomène de scintillement ou un effet de bande apparaît sous les lampes fluorescentes, à vapeur de mercure ou de sodium ou tout autre éclairage similaire
- Un filtre en croix (étoile) ou tout autre filtre spécial est utilisé
- Le sujet est plus petit que le point AF
- Le sujet est principalement composé de formes géométriques régulières (des volets ou une rangée de fenêtres sur un gratte-ciel, par exemple)
- Le sujet se déplace

En outre, il est possible que la fonction AF Suivi du sujet ne puisse pas suivre le sujet dans les situations suivantes : si le sujet se déplace rapidement, sort de la vue ou est obscurci par d'autres objets, si sa taille, sa couleur ou sa luminosité changent manifestement, s'il est trop petit, trop grand, trop lumineux, trop sombre ou de couleur ou de luminosité similaires à celles de l'arrière-plan.

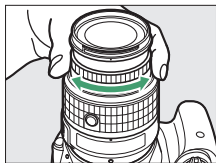
### Mise au point manuelle

Pour effectuer la mise au point en mode manuel (☐ 83), tournez la bague de mise au point de l'objectif jusqu'à ce que le sujet soit net.



Pour agrandir la vue sur le moniteur jusqu'à environ 8,3 × et permettre une mise au point plus précise, appuyez sur la commande . Lorsque vous effectuez un zoom avant sur la vue passant par l'objectif, une fenêtre de navigation s'affiche dans un cadre gris en bas à droite du moniteur. Servez-vous du sélecteur multidirectionnel pour faire défiler les zones de la vue que vous ne voyez pas sur le moniteur (disponible uniquement si  (**AF Zone large**) ou  (**AF zone normale**) est sélectionné comme **Mode de zone AF**), ou appuyez sur  (?) pour effectuer un zoom arrière.

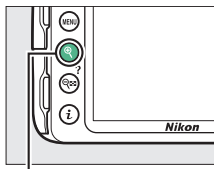

Commande 

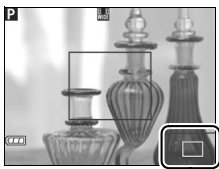

Fenêtre de navigation

# Enregistrement et lecture de vidéos

## Enregistrement de vidéos

Il est possible d'enregistrer des vidéos en mode de visée écran.

### 1 Appuyez sur la commande **Lv**.

La vue passant par l'objectif s'affiche sur le moniteur.

#### ✓ Icône

L'icône  (☐ 148) indique qu'il est impossible d'enregistrer des vidéos.

#### ✍ Avant l'enregistrement

Réglez l'ouverture avant d'enregistrer en mode **A** ou **M** (☐ 106, 108).

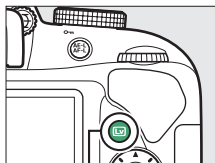

Commande **Lv**

### 2 Effectuez la mise au point.

Cadrez la première vue et effectuez la mise au point comme décrit aux étapes 2 et 3 de « Cadrage des photos sur le moniteur » (☐ 142 ; reportez-vous également au paragraphe « Mise au point en mode de visée écran » en pages 144–147). Notez que le nombre de sujets pouvant être détectés en mode AF priorité visage diminue pendant l'enregistrement de vidéos.



### 3 Lancez l'enregistrement.

Appuyez sur la commande d'enregistrement vidéo pour lancer l'enregistrement. Un indicateur d'enregistrement et la durée disponible s'affichent sur le moniteur. Dans tous les modes à l'exception de **AUTO** et **☺**, vous pouvez mémoriser l'exposition en appuyant sur la commande **AE-L/AF-ON** (**☉**) (☐ 116) ou (en modes **P**, **S**, **A** et **A**) la modifier jusqu'à  $\pm 3$ IL par incréments de  $\frac{1}{3}$  IL en appuyant sur la commande **±** (**⊕**) et en tournant la molette de commande (☐ 119 ; remarquez que selon la luminosité du sujet, les modifications apportées à l'exposition peuvent n'avoir aucun effet visible).

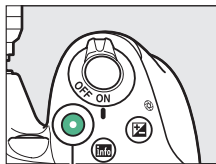

Commande d'enregistrement vidéo

Indicateur d'enregistrement

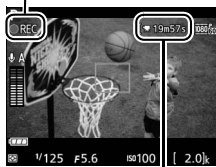

Durée restante

### 4 Arrêtez l'enregistrement.

Appuyez de nouveau sur la commande d'enregistrement vidéo pour arrêter l'enregistrement. L'enregistrement s'arrête automatiquement une fois que la taille maximale est atteinte, que la carte mémoire est pleine ou que vous sélectionnez un autre mode.

#### **☑** Prise de vues pendant l'enregistrement de vidéos

Pour arrêter l'enregistrement vidéo, prendre une photo et revenir à la visée écran, appuyez jusqu'en fin de course le déclencheur et maintenez-le dans cette position jusqu'au déclenchement.

#### **☑** Taille maximale

La taille maximale d'un fichier vidéo est de 4 Go (pour connaître les durées d'enregistrement maximales, reportez-vous en page 158) ; notez que selon la vitesse d'écriture de la carte mémoire, l'enregistrement peut s'arrêter avant que cette taille ne soit atteinte (☐ 310).

### ✓ Enregistrement de vidéos

Un phénomène de scintillement, un effet de bande ou des distorsions peuvent apparaître sur le moniteur et dans la vidéo finale en cas d'éclairage par lampes fluorescentes, à vapeur de mercure ou de sodium, ou si vous effectuez un filé panoramique horizontal, ou encore si un objet se déplace très rapidement dans le cadre (vous pouvez réduire l'effet de scintillement et de bande à l'aide de l'option **Réduction du scintillement** ; □ 241). Les fortes sources lumineuses peuvent laisser une image rémanente sur le moniteur lorsque vous effectuez un filé panoramique. Des brèches, des couleurs fausses, des effets de moiré et des points lumineux peuvent également apparaître. Des bandes lumineuses peuvent apparaître dans certaines zones du cadre si le sujet est brièvement éclairé par un stroboscope ou par une autre source lumineuse puissante et temporaire. Pendant l'enregistrement de vidéos, évitez de diriger l'appareil photo vers le soleil ou toute autre source lumineuse puissante. Vous risquez sinon d'endommager ses circuits internes.

L'appareil photo enregistre à la fois l'image vidéo et le son. Ne couvrez pas le microphone pendant l'enregistrement. Notez que le microphone intégré peut enregistrer le bruit de l'objectif pendant les opérations d'autofocus et de réduction de vibration.

Il est impossible d'utiliser le flash pendant l'enregistrement de vidéos.

Il est possible que le mode de visée écran se désactive automatiquement afin de protéger les circuits internes de l'appareil photo ; quittez le mode de visée écran lorsque vous n'utilisez pas l'appareil photo. Notez que la température des circuits internes de l'appareil photo peut augmenter et que du bruit (points lumineux, pixels lumineux répartis de manière aléatoire ou voile) peut apparaître dans les situations suivantes (l'appareil photo peut également paraître chaud, mais cela n'est pas le signe d'un dysfonctionnement) :

- Température ambiante élevée
- Utilisation prolongée de l'appareil photo en visée écran ou en enregistrement vidéo
- Utilisation prolongée de l'appareil photo en mode de déclenchement continu

Si le mode de visée écran ne démarre pas lorsque vous l'activez ou que vous essayez de lancer l'enregistrement vidéo, attendez que les circuits internes aient refroidi et réessayez.

La mesure matricielle est utilisée quelle que soit la méthode de mesure sélectionnée. La vitesse d'obturation et la sensibilité (ISO) se règlent automatiquement à moins que **Activé** soit sélectionné pour **Réglage manuel des vidéos** (□ 159) et que l'appareil photo soit en mode **M**.

## Paramètres vidéo

L'appareil photo offre les paramètres suivants pour les vidéos.

- **Taille d'image/cadence, Qualité des vidéos** : vous avez le choix entre les options suivantes. La cadence dépend de l'option actuellement sélectionnée pour **Sortie vidéo** dans le menu de configuration (☞ 260) :

	Taille d'image/cadence		Durée maximale (qualité vidéo élevée ★/qualité vidéo normale) <sup>4</sup>
	Taille d'image (pixels)	Cadence de prise de vue <sup>1</sup>	
	1920 × 1080	60p <sup>2</sup>	10 min./20 min.
		50p <sup>3</sup>	
		30p <sup>2</sup>	20 min./29 min. 59 s
		25p <sup>3</sup>	
	24p		
	1280 × 720	60p <sup>2</sup>	
		50p <sup>3</sup>	
	640 × 424	30p <sup>2</sup>	29 min. 59 s/ 29 min. 59 s
		25p <sup>3</sup>	

1 Valeur listée. Les cadences de prise de vue réelles pour 60p, 50p, 30p, 25p et 24p sont respectivement de 59,94, 50, 29,97, 25 et 23,976 vps.

2 Disponible lorsque **NTSC** est sélectionné comme **Sortie vidéo** (☞ 260).

3 Disponible lorsque **PAL** est sélectionné comme **Sortie vidéo**.

4 Les vidéos enregistrées avec le mode effet miniature ont une durée maximale de lecture de trois minutes.

- **Microphone** : vous pouvez activer ou désactiver le microphone intégré ou le microphone stéréo optionnel ME-1 (☞ 161, 309) ou régler la sensibilité du microphone. Choisissez **Sensibilité automatique** pour régler la sensibilité automatiquement, **Microphone désactivé** pour désactiver l'enregistrement du son ; pour sélectionner manuellement la sensibilité du microphone, sélectionnez **Sensibilité manuelle** et choisissez une sensibilité.

- **Réduction du bruit du vent** : sélectionnez **Activée** afin d'activer le filtre passe-haut pour le microphone intégré (sans effet sur les microphones stéréo optionnels ; ☞ 161, 309), ce qui réduit le bruit du vent qui s'infiltré dans le microphone (notez que cela risque également d'avoir un impact sur d'autres sons). La réduction de bruit pour les microphones stéréo optionnels peut être activée ou désactivée avec les commandes du microphone.
- **Réglage manuel des vidéos** : choisissez **Activé** pour régler manuellement la vitesse d'obturation et la sensibilité (ISO) lorsque l'appareil photo est en mode **M**. Vous pouvez choisir des vitesses d'obturation aussi rapides que le  $\frac{1}{4000}$  s ; la vitesse d'obturation la plus lente disponible dépend de la cadence :  $\frac{1}{30}$  s pour les cadences 24p, 25p et 30p,  $\frac{1}{50}$  s pour 50p ou  $\frac{1}{60}$  s pour 60p. Vous pouvez choisir une sensibilité comprise entre 100 ISO et Hi 1 (☞ 95). Si la vitesse d'obturation et la sensibilité (ISO) ne se trouvent pas dans ces plages lorsque la visée écran démarre, elles sont automatiquement réglées sur des valeurs compatibles et le restent une fois la visée écran désactivée. Notez que la sensibilité est celle sélectionnée ; l'appareil photo ne règle pas automatiquement la sensibilité si **Activé** est sélectionné pour **Réglage de la sensibilité > Contrôle sensibilité auto**. dans le menu de prise de vue (☞ 227).

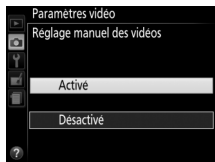

- 1 Sélectionnez Paramètres vidéo.**  
Appuyez sur la commande MENU pour afficher les menus. Mettez en surbrillance **Paramètres vidéo** dans le menu de prise de vue et appuyez sur ►.

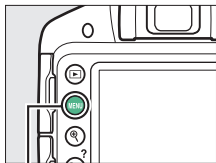

Commande MENU

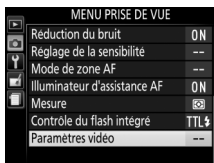

- 2 Choisissez les options pour la vidéo.**  
Mettez en surbrillance la rubrique souhaitée et appuyez sur ►, puis mettez une option en surbrillance et appuyez sur OK.



### HDMI et autres périphériques vidéo

Lorsque l'appareil photo est relié à un périphérique vidéo HDMI, le moniteur de l'appareil photo reste allumé et la vue passant par l'objectif s'affiche sur le périphérique vidéo. Si le périphérique accepte la norme HDMI-CEC, sélectionnez **Désactivé** pour l'option **HDMI > Contrôle du périphérique** du menu de configuration (☰ 218) avant de photographier en mode de visée écran.



### Affichage en mode de visée écran

Il est possible d'afficher le cadre des vidéos pendant la visée écran en appuyant sur la commande  pour sélectionner l'affichage « afficher les indicateurs vidéo », « masquer les indicateurs », ou « quadrillage » (□ 150). Lorsque les indicateurs vidéo sont affichés, vous pouvez accéder aux paramètres vidéo suivants en appuyant sur la commande **i** : taille d'image/cadence et qualité des vidéos, sensibilité du microphone, mode de mise au point (□ 144), mode de zone AF (□ 145), balance des blancs (□ 124) et correction d'exposition (□ 118). Si **Activé** est sélectionné pour **Paramètres vidéo > Réglage manuel des vidéos** (□ 159) en mode **M**, vous pouvez ajuster la sensibilité (ISO) (□ 95) à la place de la correction d'exposition.

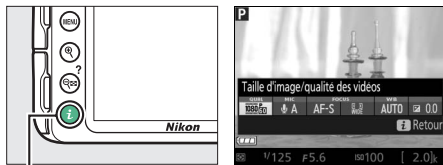

Commande **i**

### Utilisation d'un microphone externe

Le microphone stéréo optionnel ME-1 permet d'enregistrer le son en stéréo ou d'atténuer le bruit provoqué par les vibrations de l'objectif pendant l'opération d'autofocus.

### Compte à rebours







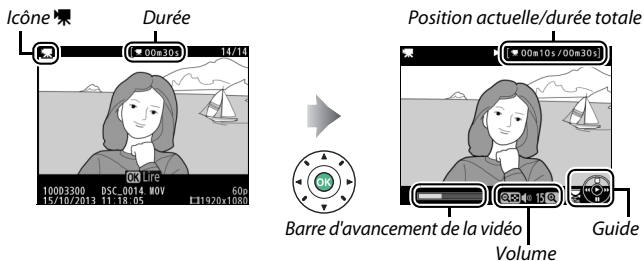





Un compte à rebours s'affiche automatiquement 30 s avant la désactivation automatique de la visée écran (□ 148). Selon les conditions de prise de vue, il peut apparaître immédiatement après le début de l'enregistrement vidéo. À noter que, quel que soit le temps d'enregistrement disponible, la visée écran cesse automatiquement à la fin du compte à rebours. Attendez le refroidissement des circuits internes avant de reprendre l'enregistrement de la vidéo.

## Visualisation des vidéos

Les vidéos sont signalées par l'icône  en visualisation plein écran (p. 170). Appuyez sur **OK** pour lancer la lecture ; votre position actuelle est indiquée par la barre d'avancement de la vidéo.





Vous pouvez effectuer les opérations suivantes :

Pour	Utiliser	Description
Faire une pause		Pour interrompre momentanément la lecture.
Lire		Pour reprendre la lecture lorsque celle-ci est sur pause ou lorsque vous effectuez une avance rapide ou un retour arrière dans la vidéo.
Avancer/revenir en arrière		La vitesse augmente à chaque pression, passant de 2x à 4x puis à 8x et enfin à 16x ; maintenez la touche enfoncée pour passer directement au début ou à la fin de la vidéo (la première vue est signalée par  en haut à droite du moniteur, la dernière par  ). Si la lecture est sur pause, la vidéo recule ou avance d'une image à la fois ; maintenez l'une ou l'autre de ces touches enfoncées pour reculer ou avancer de manière continue.
Sauter 10 s		Tournez la molette de commande pour avancer ou reculer de 10 s dans la vidéo.
Régler le volume		Appuyez sur  pour augmenter le volume, sur  (?) pour le diminuer.
Revenir à la visualisation plein écran	 / 	Appuyez sur  ou  pour quitter et revenir à la visualisation plein écran.

## Édition des vidéos



Vous pouvez raccourcir vos séquences vidéos pour en créer des copies modifiées, ou enregistrer les vues de votre choix sous forme de photos au format JPEG.

Option	Description
 <b>Choisir le début/la fin</b>	Créez une copie dans laquelle le début ou la fin de la séquence est supprimé.
 <b>Enregistrer la vue</b>	Enregistrez la vue sélectionnée en tant que photo JPEG.

## Rognage des vidéos

Pour créer des copies raccourcies des vidéos :

**1** Affichez une vidéo en plein écran.

**2** Mettez la vidéo en pause sur la première ou dernière vue. Lisez la vidéo comme décrit en page 162, en appuyant sur  pour lancer et reprendre la lecture et sur  pour mettre sur pause. Mettez la lecture sur pause lorsque vous atteignez la première ou dernière vue de votre choix.



Barre d'avancement de la vidéo

- 3** Sélectionnez **Choisir le début/la fin**.  
Appuyez sur la commande **i**, puis mettez en surbrillance **Choisir le début/la fin** et appuyez sur ►.

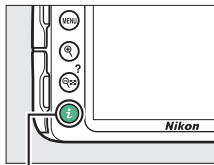

Commande **i**



- 4** Choisissez la vue actuelle comme **nouveau début ou nouvelle fin**.  
Pour créer une copie commençant par la vue actuelle, mettez en surbrillance **Début** et appuyez sur **OK**. Les vues précédant la vue actuelle seront supprimées une fois la copie enregistrée.

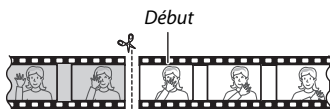
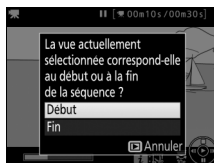

Pour créer une copie finissant par la vue actuelle, mettez en surbrillance **Fin** et appuyez sur **OK**. Les vues suivant la vue actuelle seront supprimées une fois la copie enregistrée.

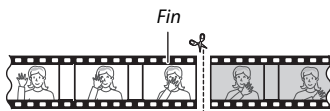

## 5 Validez le nouveau début ou la nouvelle fin.

Si la vue souhaitée n'est pas actuellement affichée, appuyez sur ◀ ou ▶ pour avancer ou revenir en arrière (pour avancer ou reculer de 10 s, tournez la molette de commande).



## 6 Créez la copie.

Une fois la vue souhaitée affichée, appuyez sur ▲.



## 7 Affichez la vidéo en aperçu.

Pour prévisualiser la copie, mettez en surbrillance **Aperçu** et appuyez sur OK (pour interrompre l'aperçu et revenir au menu des options de sauvegarde, appuyez sur ▲).

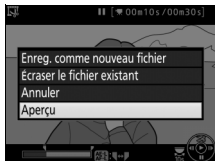

Pour annuler la création de la copie actuelle et revenir à l'étape 5, mettez en surbrillance **Annuler** et appuyez sur OK ; pour enregistrer la copie, passez à l'étape 8.

## 8 Enregistrez la copie.

Mettez en surbrillance **Enreg. comme nouveau fichier** et appuyez sur OK pour enregistrer la copie comme nouveau fichier. Pour remplacer le fichier vidéo

d'origine par la copie modifiée, mettez en surbrillance **Écraser le fichier existant** et appuyez sur OK.

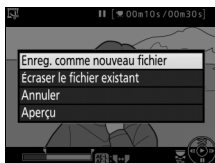

### ✓ Rognage des vidéos

La durée des vidéos doit être d'au moins deux secondes. La copie ne sera pas enregistrée s'il n'y a pas suffisamment d'espace disponible sur la carte mémoire.

Les copies ont la même heure et date de création que l'original.

### ✓ Sélection du rôle de la vue actuelle

Pour définir la vue affichée à l'étape 5 comme nouvelle fin (⏪) au lieu de nouveau début (⏩) ou vice versa, appuyez sur la commande  $\frac{AE-L}{AF-L}$  (⏪).

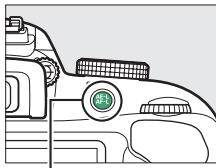

Commande  $\frac{AE-L}{AF-L}$  (⏪)

## Enregistrement des vues sélectionnées

Pour enregistrer la copie d'une vue sélectionnée sous forme de photo au format JPEG :

### 1 Mettez la vidéo en pause sur la vue souhaitée.

Lisez la vidéo comme décrit en page 162, en appuyant sur **OK** pour lancer et reprendre la lecture et sur **▼** pour mettre en pause. Mettez la lecture en pause lorsque vous atteignez la vue que vous souhaitez copier.



### 2 Choisissez **Enregistrer la vue**.

Appuyez sur la commande **i**, puis mettez en surbrillance **Enregistrer la vue** et appuyez sur **▶**.

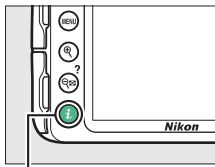

Commande **i**





- 3 Créez une photographie.**  
Appuyez sur ▲ pour créer une photo à partir de la vue sélectionnée.



- 4 Enregistrez la copie.**  
Mettez en surbrillance **Oui**, puis appuyez sur **OK** pour créer une copie JPEG de qualité « fine » (📖 85) de la vue sélectionnée.

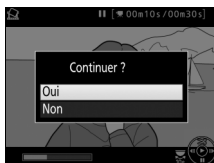

 **Enregistrez la vue**

Les photos JPEG issues de vidéos et créées avec l'option **Enregistrer la vue** ne peuvent pas être retouchées. Par ailleurs, elles ne disposent pas de toutes les informations de prise de vue (📖 172).











# Visualisation et suppression







## Visualisation plein écran

Pour visualiser vos photos, appuyez sur la commande . La photo la plus récente s'affiche sur le moniteur.



Commande 

Pour	Utiliser	Description
Visualiser d'autres photos		Appuyez sur  pour visualiser les photos dans leur ordre d'enregistrement, sur  pour les visualiser dans l'ordre inverse.
Afficher d'autres infos photo		Pour changer les informations affichées (  172).
Afficher les imajettes		Reportez-vous en page 180 pour en savoir plus sur l'affichage des imajettes.
		
Effectuer un zoom avant sur la photo		Reportez-vous en page 182 pour en savoir plus sur la fonction Loupe.
Effacer des photos		Une boîte de dialogue de confirmation apparaît. Appuyez de nouveau sur  pour effacer la photo.

Pour	Utiliser	Description
Modifier l'état de la protection	 (O-)	Pour protéger l'image, ou supprimer sa protection, appuyez sur la commande  (O-) (☐ 184).
Visionner une vidéo ou un panoramique		Si l'icône  apparaît sur la photo affichée, indiquant qu'il s'agit d'une vidéo, vous pouvez lancer la lecture en appuyant sur  (☐ 162). Si la photo actuellement sélectionnée est un panoramique, appuyer sur  démarre la lecture du panoramique (☐ 66).

### Commande **i**

Si vous appuyez sur la commande **i** en visualisation plein écran, imagerie ou calendrier, la boîte de dialogue illustrée ci-dessous à droite s'affiche. Elle vous permet de classer les photos (☐ 186), de les retoucher et d'éditer les vidéos (☐ 164, 263) ou encore de sélectionner les photos à transférer sur un périphérique mobile (☐ 189).

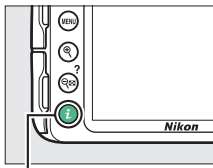

Commande **i**

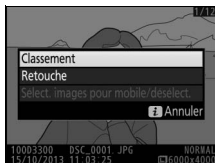

## Informations sur les photos

Les informations sur les photos se superposent aux photos affichées en mode de visualisation plein écran. Appuyez sur ▲ ou ▼ pour faire défiler ces informations, comme indiqué ci-dessous. Notez cependant que l'« image seule », les données de prise de vue, les histogrammes RVB, les hautes lumières et la vue d'ensemble des données ne s'affichent que si l'option correspondante a été sélectionnée dans **Options de visualisation** (☞ 220). Les données de localisation ne s'affichent que si un module GPS optionnel, GP-1 ou GP-1A (☞ 309), a été utilisé au moment de la prise de vue (☞ 259).

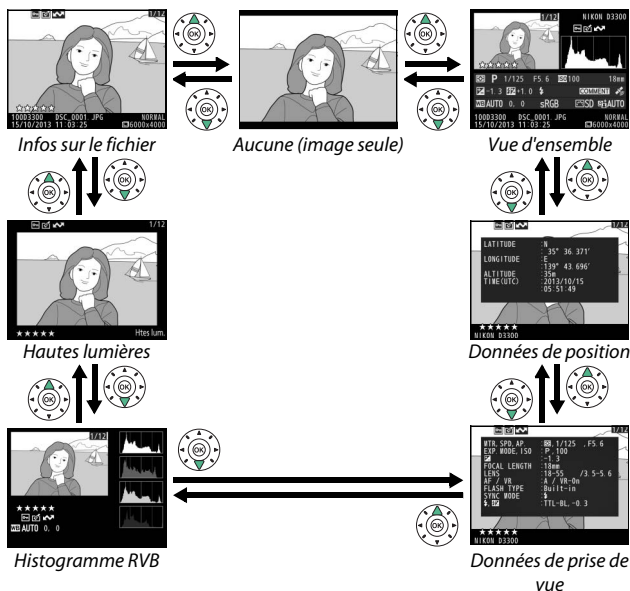

## ■ Infos sur le fichier

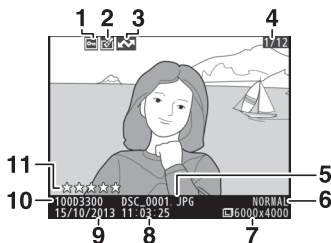

1	État de la protection .....	184	6	Qualité d'image.....	85
2	Indicateur de retouche .....	265	7	Taille d'image .....	87
3	Marquage de transfert.....	189	8	Heure d'enregistrement .....	18, 242
4	Numéro de vue/nombre total d'images		9	Date d'enregistrement.....	18, 242
5	Nom du fichier.....	250	10	Nom du dossier .....	257
			11	Classement.....	186

## ■ Hautes lumières \*



1	État de la protection .....	184	4	Numéro de vue/nombre total d'images	
2	Indicateur de retouche .....	265	5	Hautes lumières de l'image	
3	Marquage de transfert.....	189	6	Classement.....	186

\* Les zones clignotantes indiquent les hautes lumières (zones qui risquent d'être surexposées).

## ■ Histogramme RVB

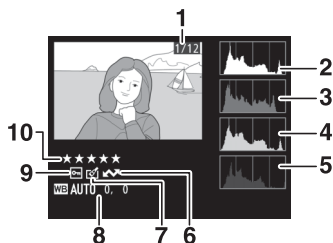

1 Numéro de vue/nombre total d'images

2 Histogramme (canal RVB). Dans tous les histogrammes, l'axe horizontal indique la luminosité des pixels, et l'axe vertical le nombre de pixels.

3 Histogramme (canal rouge)

4 Histogramme (canal vert)

5 Histogramme (canal bleu)

6 Marquage de transfert ..... 189

7 Indicateur de retouche ..... 265



8 Balance des blancs ..... 124  
Réglage précis de la balance des blancs ..... 127

Pré-réglage manuel ..... 129

9 État de la protection ..... 184

10 Classement ..... 186

### Fonction Loupe

Pour effectuer un zoom avant sur la photo lorsque l'histogramme est affiché, appuyez sur . Utilisez les commandes  et  pour effectuer un zoom avant ou arrière et faites défiler l'image à l'aide du sélecteur multidirectionnel. L'histogramme est mis à jour afin de ne représenter que les données correspondant à la portion de l'image affichée sur le moniteur.



## Histogrammes

Les histogrammes de l'appareil photo ne sont donnés qu'à titre d'indication et peuvent différer de ceux des applications de retouche d'images. Voici quelques exemples d'histogrammes :

Si la plage de luminosité de l'image est étendue, la répartition des tons est relativement régulière.



Si l'image est sombre, la répartition des tons est décalée vers la gauche.



Si l'image est claire, la répartition des tons est décalée vers la droite.



Si vous augmentez la correction de l'exposition, la répartition des tons est décalée vers la droite, alors que si vous la diminuez, la répartition des tons est décalée vers la gauche. Les histogrammes donnent une idée de l'exposition générale lorsqu'une forte luminosité ambiante empêche de bien voir les photos sur le moniteur.

## ■ Données de prise de vue

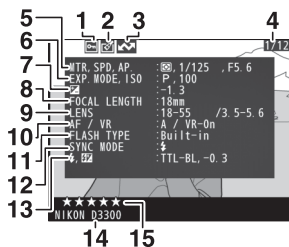

1	État de la protection.....	184	11	Type de flash.....	229, 299
2	Indicateur de retouche.....	265		Mode contrôleur <sup>2</sup>	
3	Marquage de transfert.....	189	12	Mode de flash.....	90, 92
4	Numéro de vue/nombre total d'images		13	Contrôle du flash.....	229
5	Mesure.....	114		Correction du flash.....	120
	Vitesse d'obturation.....	101	14	Nom de l'appareil photo	
	Ouverture.....	101	15	Classement.....	186
6	Mode de prise de vue .....	25, 47, 50, 100			
	Sensibilité (ISO) <sup>1</sup> .....	95			
7	Correction d'exposition.....	118			
8	Focale.....	298			
9	Données d'objectif				
10	Mode de mise au point.....	74, 144			
	Objectif VR (système de réduction de vibration) <sup>2</sup> .....	355			



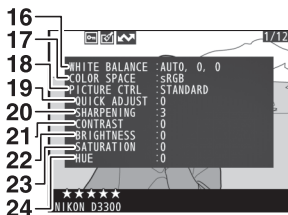

16	Balance des blancs .....	124	20	Accentuation .....	139
	Réglage précis de la balance des blancs .....	127	21	Contraste .....	139
	Pré-réglage manuel .....	129	22	Luminosité .....	139
17	Espace colorimétrique .....	225	23	Saturation <sup>3</sup> .....	139
18	Picture Control .....	135		Effets de filtres <sup>3</sup> .....	139
19	Réglage rapide <sup>3</sup> .....	139	24	Teinte <sup>3</sup> .....	139
	Picture Control d'origine <sup>3</sup> .....	135		Virage <sup>3</sup> .....	139

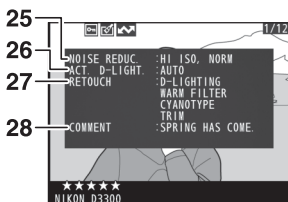

25	Réduction du bruit .....	226	27	Historique des retouches .....	263
26	D-Lighting actif <sup>4</sup> .....	122	28	Légende des images .....	244

- 1 S'affiche en rouge si la photo a été prise alors que le réglage automatique de la sensibilité était activé.
- 2 S'affiche uniquement pour les photos prises à l'aide d'accessoires permettant cette fonction.
- 3 Peut ne pas s'afficher selon le Picture Control utilisé.
- 4 **AUTO** s'affiche si la photo a été prise avec l'option D-Lighting actif.

## ■ Vue d'ensemble des données

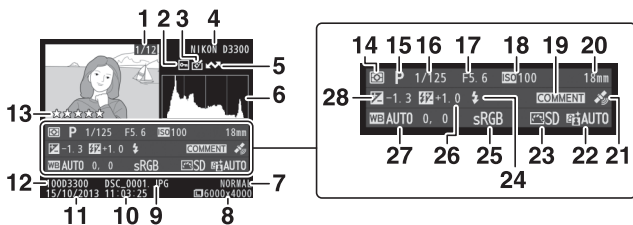

1	Numéro de vue/nombre total d'images		15	Mode de prise de vue	25, 47, 50, 100
2	État de la protection	184	16	Vitesse d'obturation	101
3	Indicateur de retouche	265	17	Ouverture	101
4	Nom de l'appareil photo		18	Sensibilité (ISO) <sup>1</sup>	95
5	Marquage de transfert	189	19	Indicateur de légende des images	244
6	Histogramme indiquant la répartition des tons de l'image (□ 175).		20	Focale	298
7	Qualité d'image	85	21	Indicateur de données de position	259
8	Taille d'image	87	22	D-Lighting actif <sup>2</sup>	122
9	Nom de fichier	250	23	Picture Control	135
10	Heure d'enregistrement	18, 242	24	Mode de flash	90, 92
11	Date d'enregistrement	18, 242	25	Espace colorimétrique	225
12	Nom du dossier	257	26	Correction du flash Mode contrôleur <sup>3</sup>	120
13	Classement	186	27	Balance des blancs Réglage précis de la balance des blancs Pré-réglage manuel	124 127 129
14	Mesure	114	28	Correction d'exposition	118

1 S'affiche en rouge si la photo a été prise lorsque le réglage automatique de la sensibilité était activé.

2 **AUTO** s'affiche si la photo a été prise avec l'option D-Lighting actif.

3 S'affiche uniquement pour les photos prises à l'aide d'accessoires permettant cette fonction.

## ■ Données de position

Les données de position ne s'affichent que si un module GPS GP-1 ou GP-1A (☐ 309) a été utilisé au moment de la prise de vue (☐ 259). Dans le cas de vidéos, les données indiquent la position au début de l'enregistrement.

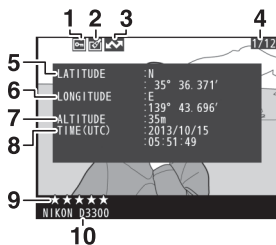







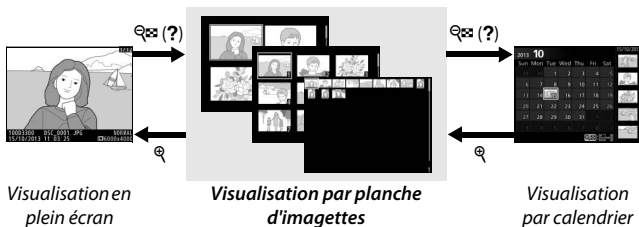



1	État de la protection .....	184	6	Longitude
2	Indicateur de retouche .....	265	7	Altitude
3	Marquage de transfert.....	189	8	Temps universel coordonné (UTC)
4	Numéro de vue/nombre total d'images		9	Classement..... 186
5	Latitude		10	Nom de l'appareil photo

## Visualisation par planche d'images

Pour afficher vos images par « planches-contacts » de 4, 9 ou 72 vues, appuyez sur la commande  (?).









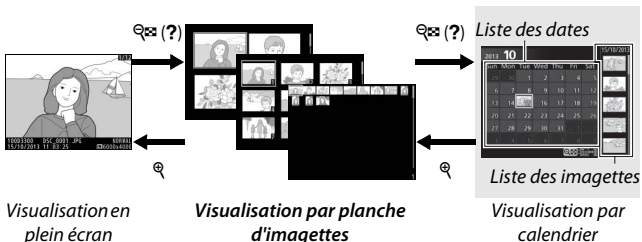





Pour	Utiliser	Description
Afficher plus d'images	 (?)	Appuyez sur la commande  (?) pour augmenter le nombre d'images affichées.
Afficher moins d'images		Appuyez sur la commande  pour réduire le nombre d'images affichées. Lorsque quatre images sont affichées, appuyez sur cette commande pour afficher en plein écran l'image mise en surbrillance.
Mettre des images en surbrillance		Utilisez le sélecteur multidirectionnel ou la molette de commande pour mettre en surbrillance les images.
Afficher une image en surbrillance		Appuyez sur  pour afficher en plein écran l'image mise en surbrillance.
Effacer l'image en surbrillance		Pour en savoir plus, reportez-vous en page 192.
Modifier l'état de protection de l'image en surbrillance	 (  )	Pour en savoir plus, reportez-vous en page 184.

## Visualisation par calendrier

Pour voir les photos prises à une date précise, appuyez sur la commande  (?) lorsque l'affichage se fait par 72 vues.













Les différentes opérations qui peuvent être exécutées dépendent de l'emplacement du curseur dans la liste des dates ou des imagettes :

Pour	Utiliser	Description
Commuter entre la liste des dates et des imagettes	 (?)	Appuyez sur la commande  (?) ou  lorsque vous êtes dans la liste des dates pour placer le curseur dans la liste des imagettes. Appuyez à nouveau sur  (?) pour revenir à la liste des dates.
		
Passer à la visualisation par planche d'imagettes / effectuer un zoom avant sur une photo en surbrillance		<ul style="list-style-type: none"> <li><b>Liste des dates</b> : permet de passer à la visualisation par planche de 72 vues.</li> <li><b>Liste des imagettes</b> : maintenez la commande  enfoncée pour effectuer un zoom avant sur l'image en surbrillance.</li> </ul>
Mettre en surbrillance des dates/des images		<ul style="list-style-type: none"> <li><b>Liste des dates</b> : permet de mettre une date en surbrillance.</li> <li><b>Liste des imagettes</b> : permet de mettre une image en surbrillance.</li> </ul>
Passer à la visualisation plein écran		<b>Liste des imagettes</b> : permet d'afficher l'image en surbrillance.
Effacer la(es) photo(s) en surbrillance		<ul style="list-style-type: none"> <li><b>Liste des dates</b> : permet d'effacer toutes les images prises à la date sélectionnée.</li> <li><b>Liste des imagettes</b> : permet d'effacer l'image en surbrillance ( 192).</li> </ul>
Modifier l'état de protection de l'image en surbrillance		Pour en savoir plus, reportez-vous en page 184.

## Regarder de plus près : fonction Loupe

Appuyez sur la commande  pour effectuer un zoom avant sur l'image affichée en mode de visualisation plein écran ou sur l'image mise en surbrillance en mode de visualisation par calendrier ou imagerie. Vous pouvez effectuer les opérations suivantes lorsque le zoom est activé :

Pour	Utiliser	Description
Effectuer un zoom avant ou arrière	 /  (?)	Appuyez sur la commande  pour effectuer un zoom avant jusqu'à un maximum d'environ 38x (grandes images), 28x (images moyennes) ou 19x (petites images). Appuyez sur la commande  (?) pour effectuer un zoom arrière. Une fois le zoom avant effectué, servez-vous du sélecteur multidirectionnel pour visualiser les zones de l'image qui ne sont pas visibles sur le moniteur. Maintenez le sélecteur multidirectionnel appuyé pour accéder rapidement aux autres zones de l'image. Une fenêtre de navigation apparaît lorsque le facteur de zoom a été modifié, où la zone actuellement visible sur le moniteur est indiquée par un cadre jaune.
Voir d'autres zones de l'image		

Pour	Utiliser	Description
Sélectionner/effectuer un zoom avant ou arrière sur les visages		<p>Tous les visages (jusqu'à 35) détectés pendant le zoom avant sont indiqués par des cadres blancs dans la fenêtre de navigation. Appuyez sur <b>z</b> et <b>▲</b> ou <b>▼</b> pour effectuer un zoom avant ou arrière ; appuyez sur <b>z</b> et <b>◀</b> ou <b>▶</b> pour voir d'autres visages.</p> 
Visualiser d'autres images		Tournez la molette de commande pour visualiser la même zone sur d'autres images, en conservant le même rapport d'agrandissement. La fonction Loupe est désactivée lorsqu'une vidéo est affichée.
Annuler le zoom		Pour annuler le zoom et revenir à la visualisation plein écran.
Modifier l'état de la protection		Pour en savoir plus, reportez-vous en page 184.

## Protection des photos contre l'effacement

En mode de visualisation plein écran, loupe, imagettes et calendrier, la commande  $\text{AF-L}$  ( $\text{O-n}$ ) permet de protéger les photos contre toute suppression accidentelle. Il est impossible de supprimer les fichiers protégés à l'aide de la commande  $\text{M}$  ou de l'option **Effacer** du menu de visualisation. Notez toutefois que les images protégées *seront effectivement* effacées par le formatage la carte mémoire (234).

Pour protéger une image :

### 1 Sélectionnez une photo.

Affichez la photo en mode de visualisation plein écran ou loupe, ou mettez-la en surbrillance dans la liste des imagettes en mode de visualisation par planche d'imagettes ou par calendrier.



Visualisation plein écran



Visualisation par planche d'imagettes

### 2 Appuyez sur la commande $\text{AF-L}$ ( $\text{O-n}$ ).

La photographie sera marquée avec l'icône  $\text{O-n}$ .

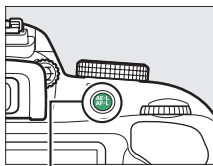





Commande  $\text{AF-L}$  ( $\text{O-n}$ )





### **Suppression de la protection**

Pour supprimer la protection d'une image afin de pouvoir l'effacer, affichez l'image en plein écran ou mettez-la en surbrillance dans la liste des imageries, puis appuyez sur la commande  $\text{AF-L}$  (). Pour supprimer la protection de toutes les images du dossier ou des dossiers sélectionnés actuellement dans le menu **Dossier de visualisation** ( 220), appuyez simultanément sur les commandes  $\text{AF-L}$  () et  pendant deux secondes environ durant la visualisation.

## Classement des photos

Notez les photos ou marquez-les pour pouvoir les supprimer ultérieurement. Le classement n'est pas disponible si les images sont protégées.

### Classement d'une seule photo

#### 1 Sélectionnez une photo.

Affichez la photo en mode de visualisation plein écran ou loupe, ou mettez-la en surbrillance dans la liste des imageries en mode de visualisation par planche d'imageries ou par calendrier.

#### 2 Affichez les options de visualisation.

Appuyez sur la commande **i** pour afficher les options de visualisation.

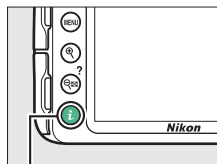

Commande **i**

#### 3 Sélectionnez l'option Classement.

Mettez en surbrillance **Classement** et appuyez sur

**OK**.



## 4 Choisissez une note.

Appuyez sur ◀ ou ▶ pour choisir une note entre zéro et cinq étoiles, ou sélectionnez  pour marquer la photo comme « photo à supprimer ».



## 5 Appuyez sur .

Appuyez sur  pour terminer l'opération.



## Classement de plusieurs photos

Utilisez l'option **Classement** du menu de visualisation pour noter plusieurs photos à la fois.

### 1 Sélectionnez **Classement**.

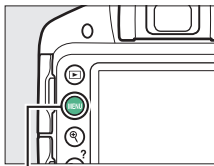

Appuyez sur la commande **MENU** pour afficher les menus de l'appareil photo, puis mettez en surbrillance **Classement** sur le menu de visualisation et appuyez sur ▶.

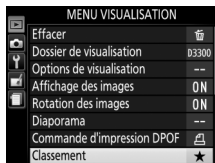

Commande MENU



## 2 Notez les photos.

Servez-vous du sélecteur multidirectionnel pour mettre en surbrillance les photos (pour afficher en plein écran la photo actuellement en surbrillance, maintenez la commande  enfoncée) et, tout en maintenant la commande  enfoncée, appuyez sur ▲ or ▼ pour choisir une note entre zéro et cinq étoiles, ou sélectionnez  pour marquer la photo comme « photo à supprimer ».

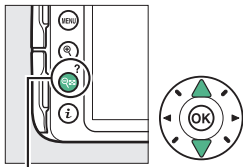

Commande  (?)



## 3 Appuyez sur .

Appuyez sur  pour terminer l'opération.



## Sélection des photos à transférer

Suivez les étapes décrites ci-dessous pour sélectionner les photos, jusqu'à 100, qui seront à transférer sur un périphérique mobile lorsqu'un transmetteur sans fil pour mobile sera connecté à l'appareil photo (☞ 309). Connectez un transmetteur sans fil pour mobile avant de commencer. Il est impossible de sélectionner des vidéos pour le transfert.

### Sélection individuelle des photos à transférer

#### 1 Sélectionnez une photo.

Affichez la photo ou mettez-la en surbrillance dans la liste des imageries en mode de visualisation par planche d'imageries ou par calendrier.

#### 2 Affichez les options de visualisation.

Appuyez sur la commande **i**.

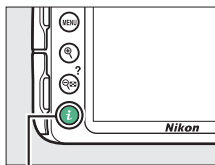

Commande **i**

#### 3 Choisissez **Sélect. images pour mobile/désélect.**

Mettez en surbrillance **Sélect. images pour mobile/désélect.** et appuyez sur **OK**.

Les images sélectionnées pour le transfert sont signalées par l'icône  ; pour désélectionner une image, affichez-la ou mettez-la en surbrillance et répétez les étapes 2 et 3.



## Sélection de plusieurs photos à transférer

Pour modifier l'état de transfert de plusieurs photos, utilisez l'option **Sélect. pour le périphérique mobile** dans le menu de visualisation lorsqu'un transmetteur sans fil pour mobile est connecté.

### 1 Choisissez **Sélect. pour le périphérique mobile**.

Pour afficher les menus, appuyez sur la commande **MENU**. Mettez en surbrillance **Sélect. pour le périphérique mobile** sur le menu de visualisation et appuyez sur ►.

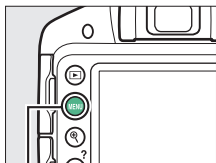



Commande **MENU**



☑ Icône 

L'icône  disparaît une fois le transfert terminé.

## 2 Sélectionnez les photos.

Utilisez le sélecteur multidirectionnel pour mettre les photos en surbrillance et appuyez sur  (?) pour les sélectionner ou les désélectionner (pour afficher sur tout l'écran la photo en surbrillance, maintenez la commande  enfoncée). Les photos sélectionnées sont marquées avec l'icône .

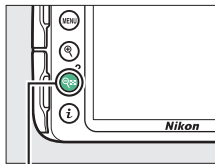

Commande  (?)



## 3 Appuyez sur .

Appuyez sur  pour terminer l'opération.

## Suppression de photos

Les photos non protégées peuvent être supprimées comme décrit ci-dessous. Une fois supprimées, les photos ne peuvent plus être récupérées.

### Visualisation plein écran, par planche d'images et par calendrier

#### 1 Sélectionnez une photo.

Affichez la photo ou mettez-la en surbrillance dans la liste des images en mode de visualisation par planche d'images ou par calendrier.

#### 2 Appuyez sur la commande .

Une boîte de dialogue de confirmation s'affiche.

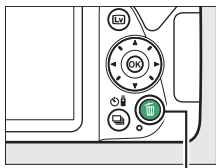

Commande 





Visualisation plein écran



Visualisation par planche d'images

#### 3 Appuyez de nouveau sur la commande .

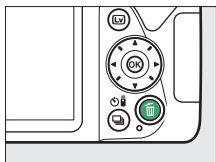

Pour supprimer l'image, appuyez de nouveau sur la commande . Pour quitter sans effacer la photo, appuyez sur la commande .





## Le menu de visualisation

L'option **Effacer** du menu de visualisation contient les options suivantes. Notez que le temps nécessaire à la suppression des photos dépend du nombre de photos à effacer.

Option	Description
 <b>Sélection</b>	Pour effacer les photos sélectionnées.
 <b>Sélectionner les dates</b>	Pour effacer toutes les photos prises à une date précise.
ALL <b>Tout</b>	Pour effacer toutes les photos du dossier actuellement sélectionné en mode de visualisation (  220).

### ■ Sélection : effacement des photos sélectionnées

#### 1 Sélectionnez **Effacer**.

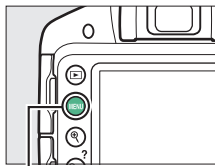

Pour afficher les menus, appuyez sur la commande **MENU**. Mettez en surbrillance **Effacer** dans le menu de visualisation et appuyez sur ►.

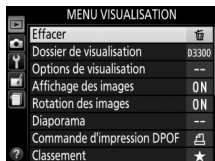

Commande **MENU**



#### Visualisation par calendrier

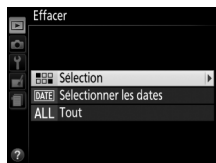

En mode de visualisation par calendrier, vous pouvez effacer toutes les images prises à une certaine date en mettant la date en surbrillance dans la liste des dates et en appuyant sur la commande  ( 181).

- 2 Choisissez Sélection.**  
Mettez en surbrillance l'option **Sélection** et appuyez sur ►.



- 3 Mettez une photo en surbrillance.**  
Servez-vous du sélecteur multidirectionnel pour mettre une photo en surbrillance (pour afficher cette photo en plein écran, maintenez la commande  enfoncée).



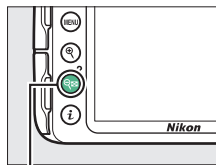

- 4 Sélectionnez la photo en surbrillance.**  
Appuyez sur la commande  (?) pour sélectionner la photo en surbrillance. Les photos sélectionnées sont marquées avec l'icône . Répétez les étapes 3 et 4 pour sélectionner d'autres photos. Pour désélectionner une photo, mettez-la en surbrillance et appuyez sur  (?).

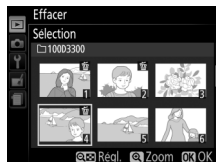

Commande  (?)



- 5** Appuyez sur  pour terminer l'opération.  
Une boîte de dialogue de confirmation apparaît ; mettez **Oui** en surbrillance, puis appuyez sur .



## ■ Sélectionner les dates : suppression de photos prises à une date précise

### 1 Choisissez Sélectionner les dates.

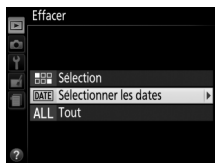

Dans le menu Effacer, mettez en surbrillance l'option **Sélectionner les dates** et appuyez sur ►.

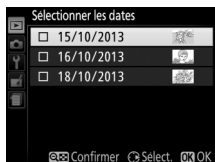

### 2 Mettez une date en surbrillance.

Appuyez sur ▲ ou ▼ pour mettre une date en surbrillance.



Pour visualiser les photos prises à la date mise en surbrillance, appuyez sur  (?). Utilisez le sélecteur multidirectionnel pour parcourir parmi les photos, ou maintenez  enfoncé pour afficher la photo sélectionnée sur tout l'écran. Appuyez sur  (?) pour revenir à la liste des dates.

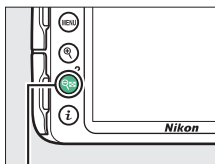

Commande  (?)



### 3 Sélectionnez la date en surbrillance.

Appuyez sur ► pour sélectionner toutes les photos prises à la date mise en surbrillance. Les dates sélectionnées sont cochées.

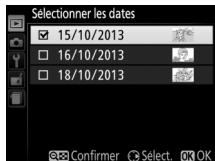

Répétez les étapes 2 et 3 pour sélectionner d'autres dates. Pour désélectionner une date, mettez-la en surbrillance et appuyez sur ►.

### 4 Appuyez sur **OK** pour terminer l'opération.

Une boîte de dialogue de confirmation apparaît ; mettez **Oui** en surbrillance, puis appuyez sur **OK**.



## Diaporamas

L'option **Diaporama** du menu de visualisation permet d'afficher un diaporama des photos contenues dans le dossier de visualisation sélectionné (📖 220).

### 1 Sélectionnez **Diaporama**.

Pour afficher le menu Diaporama, appuyez sur la commande **MENU** et sélectionnez l'option **Diaporama** sur le menu de visualisation.

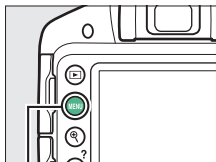

Commande **MENU**

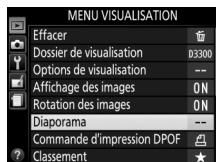







## 2 Lancez le diaporama.

Mettez en surbrillance **Démarrer** dans le menu Diaporama et appuyez sur **OK**.



Les opérations suivantes sont possibles pendant l'exécution d'un diaporama :

Pour	Utiliser	Description
Revenir à l'image précédente/passer à la suivante		Appuyez sur ◀ pour revenir à l'image précédente et sur ▶ pour passer à la suivante.
Afficher d'autres infos photo		Pour changer les informations affichées (□ 172).
Suspendre/reprendre le diaporama		Pour mettre le diaporama sur pause. Appuyez de nouveau sur la commande pour le reprendre.
Augmenter/baisser le volume		Pendant la lecture des vidéos, appuyez sur  pour augmenter le volume, sur  (?) pour le baisser.
Quitter et revenir en mode de visualisation		Pour arrêter le diaporama et revenir en mode de visualisation.

La boîte de dialogue, illustrée à droite, s'affiche à la fin du diaporama. Sélectionnez **Redémarrer** pour redémarrer ou **Quitter** pour revenir au menu de visualisation.



## Options des diaporamas

Avant de lancer un diaporama, vous pouvez utiliser les options du menu Diaporama pour sélectionner les images affichées par type ou par classement et pour choisir la durée d'affichage de chaque image.

- **Type d'image** : vous avez le choix entre **Images fixes et vidéos**, **Images fixes uniquement**, **Vidéos uniquement** et **Par classement**. Pour inclure uniquement des images avec un classement particulier, mettez en surbrillance **Par classement** et appuyez sur ►. Une liste de classements s'affiche ; mettez en surbrillance les classements souhaités et appuyez sur ► pour sélectionner ou désélectionner les images avec le classement mis en surbrillance afin de les inclure ou non dans le diaporama. Les classements sélectionnés sont cochés. Appuyez sur Ⓞ pour quitter une fois les classements souhaités sélectionnés.



- **Intervalle** : choisissez la durée d'affichage des photos.



- **Effets de transition** : vous avez le choix entre **Activés** (chaque vue est poussée hors de l'affichage par la suivante) et **Désactivés** (aucune transition entre les vues).



# Connexions

## Installation de ViewNX 2

Installez le logiciel fourni pour afficher et éditer les photos et les vidéos que vous avez copiées sur votre ordinateur. Avant d'installer ViewNX 2, vérifiez que votre ordinateur dispose bien de la configuration système indiquée en page 203. Veillez à utiliser la dernière version de ViewNX 2, téléchargeable depuis les sites Web répertoriés en page xviii, étant donné qu'il se peut que les versions antérieures qui ne prennent pas en charge le D3300, ne puissent pas transférer correctement les images NEF (RAW).

### 1 Lancez le programme d'installation.

Démarrez l'ordinateur, insérez le CD d'installation, puis lancez le programme d'installation. Une boîte de dialogue de sélection de la langue s'affiche. Si la langue souhaitée n'est pas disponible, cliquez sur **Sélection de votre région** pour choisir une autre région (la sélection de la région n'est pas disponible dans la version européenne).

#### ① Sélectionnez la région (si nécessaire)

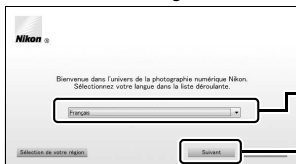

② Sélectionnez une langue

③ Cliquez sur **Suivant**

---

## 2 Démarrez l'installation.

Cliquez sur **Installer** et suivez les instructions affichées à l'écran.



Cliquez sur **Installer**

---

## 3 Quittez le programme d'installation.

### Windows



Cliquez sur **Oui**

### Mac



Cliquez sur **OK**

---

## 4 Retirez le CD d'installation du lecteur de CD-ROM.

 Configuration système requise

	Windows	Mac
Microproces- seur	<ul style="list-style-type: none"> <li>• <b>Photos</b> : série Core, Pentium 4, Intel Celeron ; 1,6 GHz ou supérieur</li> <li>• <b>Vidéos (lecture)</b> : Pentium D 3,0 GHz ou supérieur ; Intel Core i5 ou supérieur recommandé pour lire des vidéos ayant une taille d'image égale ou supérieure à 1280×720 à une cadence de prise de vue de 30 vps ou plus, ou des vidéos ayant une taille d'image égale ou supérieure à 1920×1080</li> <li>• <b>Vidéos (édition)</b> : Intel Core i5 ou supérieur</li> </ul>	<ul style="list-style-type: none"> <li>• <b>Photos</b> : série Intel Core ou Xeon</li> <li>• <b>Vidéos (lecture)</b> : Core Duo, 2 GHz ou supérieur ; Intel Core i5 ou supérieur recommandé pour lire des vidéos ayant une taille d'image égale ou supérieure à 1280×720 à une cadence de prise de vue de 30 vps ou plus, ou des vidéos ayant une taille d'image égale ou supérieure à 1920×1080</li> <li>• <b>Vidéos (édition)</b> : Intel Core i5 ou supérieur</li> </ul>
Système d'exploita- tion	Versions préinstallées de Windows 8.1, Windows 7, Windows Vista et Windows XP ; notez que les versions 64 bits de Windows XP ne sont pas prises en charge	OS X 10.9, 10.8 ou 10.7
Mémoire vive (RAM)	<ul style="list-style-type: none"> <li>• <b>Windows 8.1, Windows 7 ou Windows Vista</b> 32 bits : 1 Go ou plus (2 Go ou plus recommandés)</li> <li>• <b>Windows 8.1, Windows 7 ou Windows Vista</b> 64 bits : 2 Go ou plus (4 Go ou plus recommandés)</li> <li>• <b>Windows XP</b> : 512 Mo ou plus (2 Go ou plus recommandés)</li> </ul>	2 Go ou plus (4 Go ou plus recommandés)
Espace disque dur	Au minimum 1 Go disponible sur le disque de démarrage (3 Go ou plus recommandés)	
Carte graphique	<b>Définition vidéo</b> : 1024×768 pixels (XGA) ou plus (1280×1024 pixels ou plus recommandés) <b>Couleur</b> : couleur 24 bits (True Color) ou plus	<b>Définition vidéo</b> : 1024×768 pixels (XGA) ou plus (1280×1024 pixels ou plus recommandés) <b>Couleur</b> : couleur 24 bits (millions de couleurs) ou plus

Consultez les sites Web indiqués en page xviii pour connaître les dernières informations concernant les systèmes d'exploitation compatibles.

## Utilisation de ViewNX 2

### Copier les photos sur l'ordinateur

Avant de commencer, vérifiez que vous avez installé le logiciel disponible sur le CD de ViewNX 2 (fourni) (☞ 201).

#### 1 Branchez le câble USB.

Après avoir éteint l'appareil photo et vérifié la présence d'une carte mémoire, branchez le câble USB fourni comme le montre l'illustration, puis mettez l'appareil photo sous tension.

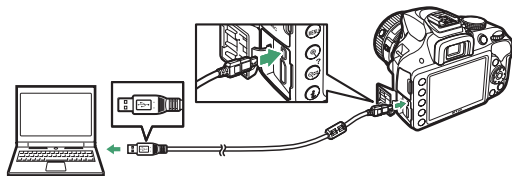

#### 2 Démarrez l'élément Nikon Transfer 2 de ViewNX 2.

Si un message vous invite à choisir un programme, sélectionnez Nikon Transfer 2.

##### Windows 7

Si la boîte de dialogue suivante s'affiche, sélectionnez Nikon Transfer 2 comme décrit ci-dessous.

- 1 Sous **Importer vos images et vos vidéos**, cliquez sur **Modifier le programme**. Une boîte de dialogue de sélection de programmes s'affiche ; sélectionnez **Importer le fichier avec Nikon Transfer 2** et cliquez sur **OK**.



- 2 Double-cliquez sur **Importer le fichier**.

### 3 Cliquez sur **Démarrer le transfert.**

Avec les réglages par défaut, les photos enregistrées sur la carte mémoire sont copiées sur l'ordinateur.



**Démarrer le transfert**

#### **Pendant le transfert**

N'éteignez pas l'appareil photo, ni ne débranchez le câble USB pendant le transfert.

### 4 Mettez fin à la connexion.

Une fois le transfert terminé, mettez l'appareil photo hors tension, puis débranchez le câble USB.

#### **Utiliser une source d'alimentation fiable**

Afin de ne pas risquer une interruption du transfert des données, assurez-vous que l'accumulateur de l'appareil photo est entièrement chargé.

#### **Connexion des câbles**

Vérifiez que l'appareil photo est éteint avant de brancher ou de débrancher les câbles d'interface. Ne forcez pas et n'essayez pas d'insérer les connecteurs de travers. Fermez le volet des connecteurs lorsque vous ne les utilisez pas.

#### **Concentrateurs USB**

Il se peut que le transfert ne se déroule pas comme prévu si l'appareil photo est raccordé par le biais d'un hub USB ou du clavier.

## Visualiser les photos

Les photos s'affichent dans ViewNX 2 une fois le transfert terminé.

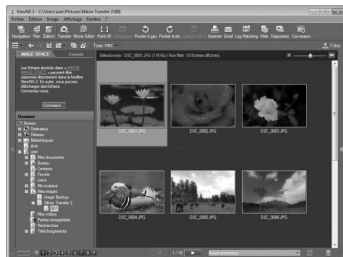

### ■ Démarrage manuel de ViewNX 2

- Windows : double-cliquez sur le raccourci ViewNX 2 du bureau.
- Mac : cliquez sur l'icône ViewNX 2 du Dock.

### ■ Retouche des photos

Pour recadrer les photos et effectuer des opérations telles que le réglage de l'accentuation et des densités, cliquez sur le bouton **Édition** dans la barre des tâches de ViewNX 2.



### ■ Édition des vidéos

Pour effectuer des opérations comme raccourcir une vidéo réalisée avec cet appareil photo, cliquez sur le bouton **Movie Editor** dans la barre des tâches de ViewNX 2.



## ■ Impression des photos

Cliquez sur le bouton **Imprimer** dans la barre des tâches de ViewNX 2. Une boîte de dialogue vous permet d'imprimer les photos avec une imprimante raccordée à l'ordinateur.



### ✓ Pour en savoir plus

Consultez l'aide en ligne pour en savoir plus sur l'utilisation de ViewNX 2.

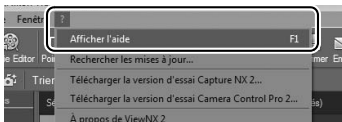

### ✓ Affichage du site Web de Nikon

Pour consulter le site Web Nikon après avoir installé View NX 2, sélectionnez **Tous les programmes > Link to Nikon** à partir du menu Démarrer de Windows (une connexion à Internet est nécessaire).

## Impression de photos

Vous pouvez imprimer les images JPEG sélectionnées avec une imprimante PictBridge (☐ 360) raccordée directement à l'appareil photo.

### Connexion de l'imprimante

Raccordez l'appareil photo à l'aide du câble USB fourni.

---

**1** Mettez l'appareil photo hors tension.

---

**2** Branchez le câble USB.

Mettez l'imprimante sous tension et branchez le câble USB. Ne forcez pas et n'essayez pas d'insérer les connecteurs de travers.

---

**3** Mettez l'appareil photo sous tension.

Un écran de bienvenue apparaît sur le moniteur, puis s'affiche l'écran de visualisation PictBridge. Pour imprimer une seule photo à la fois, allez à la page 209. Pour imprimer plusieurs photos à la fois ou toutes les photos, continuez en page 211.

#### ✓ Sélection des photos à imprimer

Il est impossible de sélectionner les photos NEF (RAW) (☐ 85) pour les imprimer. Mais, vous pouvez créer des copies JPEG d'images NEF (RAW) à l'aide de l'option **Traitement NEF (RAW)** du menu de retouche (☐ 275).

#### ✓ Impression de la date

Si vous sélectionnez **Imprimer la date/l'heure** dans le menu PictBridge lors de l'impression de photos contenant des informations de dates enregistrées à l'aide de l'option **Imprimer la date** du menu de configuration (☐ 254), la date apparaîtra deux fois. La date imprimée peut cependant être coupée si les photos sont recadrées ou imprimées sans marge.

#### ✓ Panoramiques

Certaines imprimantes ne peuvent pas imprimer les panoramiques, tandis que d'autres n'impriment pas les panoramiques en entier avec certains réglages. Pour en savoir plus, consultez le manuel de l'imprimante.



## Impression vue par vue

### 1 Affichez l'image souhaitée.

Appuyez sur ◀ ou ▶ pour afficher d'autres photos. Appuyez sur la commande Ⓞ pour effectuer un zoom avant sur la vue actuellement affichée (☞ 182 ; appuyez sur ☐ pour annuler le zoom). Pour afficher six photos à la fois, appuyez sur la commande Ⓞ (?) . Utilisez le sélecteur multidirectionnel pour mettre en surbrillance les photos, ou appuyez sur Ⓞ pour afficher la photo en surbrillance sur tout l'écran.



### 2 Réglez les paramètres d'impression.

Appuyez sur Ⓞ pour afficher les rubriques indiquées ci-dessous, puis sur ▲ ou ▼ pour en mettre une en surbrillance et sur ▶ pour afficher ses options (seules les options acceptées par l'imprimante connectée apparaissent ; pour utiliser l'option par défaut, sélectionnez **Réglage de l'imprimante**). Après avoir sélectionné une option, appuyez sur Ⓞ pour revenir au menu de paramétrage de l'imprimante

Option	Description
Format du papier	Choisissez le format du papier.
Nombre de copies	Cette option n'apparaît qu'avec l'impression de photos, une par une. Appuyez sur ▲ ou ▼ pour choisir le nombre de copies (au maximum 99).
Marge	Choisissez d'entourer, ou non, les photos de marges blanches.
Date/heure	Choisissez d'imprimer, ou non, l'heure et la date d'enregistrement sur les photos.
Recadrage	Cette option n'apparaît qu'avec l'impression de photos, une par une. Pour quitter sans recadrer, mettez en surbrillance <b>Aucun recadrage</b> et appuyez sur Ⓞ. Pour recadrer la photo actuellement sélectionnée, mettez en surbrillance <b>Recadrer</b> et appuyez sur ▶. Une boîte de dialogue permettant de sélectionner le recadrage s'affiche. Appuyez sur Ⓞ pour augmenter la taille du recadrage, sur Ⓞ (?) pour la diminuer, et servez-vous du sélecteur multidirectionnel pour positionner le recadrage. Notez qu'une baisse de la qualité d'impression risque de se produire lorsque des petits recadrages sont imprimés en grand.

---

### 3 Lancez l'impression.

Sélectionnez **Lancer l'impression** et appuyez sur  pour commencer l'impression. Pour annuler avant la fin de l'impression, appuyez sur .

## Impression de plusieurs photos

---

### 1 Affichez le menu PictBridge.

Appuyez sur la commande **MENU** dans le menu de lecture PictBridge.

---

### 2 Choisissez une option.

Mettez en surbrillance l'une des options suivantes et appuyez sur ►.

- **Imprimer la sélection** : sélectionnez les photos à imprimer. Utilisez le sélecteur multidirectionnel pour mettre les photos en surbrillance (pour afficher sur tout l'écran la photo en surbrillance, maintenez la commande **Q** enfoncée), et tout en maintenant appuyée la commande **Q** (?), appuyez sur ▲ ou ▼ pour choisir le nombre de copies. Pour désélectionner une photo, mettez le nombre de copies sur zéro.
- **Sélectionner les dates** : imprimez une copie de toutes les photos prises à la date sélectionnée. Appuyez sur ▲ ou ▼ pour mettre les dates en surbrillance, puis sur ► pour les sélectionner ou les désélectionner. Pour voir les photos prises à la date sélectionnée, appuyez sur la commande **Q** (?). Utilisez le sélecteur multidirectionnel pour parcourir parmi les photos ou maintenez **Q** enfoncé pour afficher la photo sélectionnée en plein écran. Appuyez à nouveau sur **Q** (?) pour revenir à la boîte de dialogue de sélection des dates.
- **Impression (DPOF)** : imprimez la commande d'impression DPOF en cours (☐ 213). Vous pouvez voir et modifier l'ordre avant d'imprimer comme décrit pour **Imprimer la sélection**, ci-dessus.
- **Impression de l'index** : pour imprimer l'index de toutes les photos JPEG de la carte mémoire, passez à l'étape 3. Notez que si la carte mémoire contient plus de 256 images, seules les 256 premières seront imprimées. Un message d'alerte s'affiche si le format de papier sélectionné en 3 est trop petit pour l'impression de l'index.



---

### 3 Réglez les paramètres d'impression.

Ajustez les paramètres pour l'imprimante comme décrit à l'étape 2 de la page 209.

---

### 4 Lancez l'impression.

Sélectionnez **Lancer l'impression** et appuyez sur  pour commencer l'impression. Pour annuler avant la fin de l'impression, appuyez sur .

## Création d'une commande d'impression DPOF : réglage d'impression

L'option **Commande d'impression DPOF** du menu de visualisation permet de créer des « commandes d'impression » numériques pour les imprimantes et les périphériques compatibles avec PictBridge et autorisant le format DPOF.

### **1** Choisissez **Commande d'impression DPOF > Sélectionner/régler.**

Appuyez sur la commande **MENU** et sélectionnez **Commande d'impression DPOF** dans le menu de visualisation. Mettez en surbrillance **Sélectionner/régler** et appuyez sur ► (pour supprimer toutes les photos de la commande d'impression, sélectionnez **Désélectionner tout**).

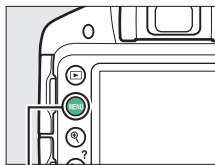

Commande **MENU**



### **2** Sélectionnez les photos.

Utilisez le sélecteur multidirectionnel pour mettre les photos en surbrillance (pour afficher sur tout l'écran la photo en surbrillance, maintenez la commande **Q** enfoncée), et tout en maintenant appuyée la commande **Q** (maintenant appuyée la commande **Q** (?), appuyez sur ▲ ou ▼ pour choisir le nombre de copies. Pour désélectionner une photo, remettez le nombre de copies sur zéro. Appuyez sur **OK** une fois que vous avez sélectionné toutes les photos souhaitées.



### 3 Sélectionnez les options d'impression.

Mettez les options suivantes en surbrillance et appuyez sur ► pour les activer ou les désactiver .

- **Imprimer données prise de vue** : pour imprimer la vitesse d'obturation et l'ouverture sur toutes les photos de la commande d'impression.
- **Imprimer la date** : pour imprimer la date d'enregistrement sur toutes les photos de la commande d'impression.



### 4 Validez la commande d'impression.

Appuyez sur **OK** pour valider la commande d'impression.

#### ✓ Commande d'impression DPOF

Pour imprimer la commande d'impression en cours lorsque l'appareil photo est connecté à une imprimante PictBridge, sélectionnez **Impression (DPOF)** dans le menu PictBridge et suivez les étapes « Impression de plusieurs photos » pour modifier et imprimer la commande en cours (☐ 211). Les options d'impression de la date DPOF et des données de prise de vue ne sont pas disponibles avec l'impression par connexion USB directe ; pour imprimer la date d'enregistrement sur les photos de la commande d'impression en cours, utilisez l'option PictBridge **Date/heure**.

Vous ne pouvez pas utiliser l'option **Commande d'impression DPOF** si la carte mémoire n'a pas assez d'espace libre pour enregistrer la commande d'impression.

Il est impossible de sélectionner les photos NEF (RAW) (☐ 85) avec cette option. Mais, vous pouvez créer des copies JPEG d'images NEF (RAW) à l'aide de l'option **Traitement NEF (RAW)** du menu de retouche (☐ 275).

Les commandes d'impression risquent de ne pas s'imprimer correctement, si, après leur création, des images ont été supprimées à partir d'un ordinateur ou d'un autre périphérique.

## Visualisation des photos sur un téléviseur

Le câble audio vidéo (A/V) fourni permet de raccorder l'appareil photo à un téléviseur ou un lecteur vidéo pour visualiser ou enregistrer les photos. Un câble HDMI (High-Definition Multimedia Interface) (disponible auprès d'autres fabricants) doté d'un connecteur HDMI Mini (type C) permet de raccorder l'appareil photo à un périphérique vidéo haute définition.

### Périphériques de définition standard

Avant de raccorder l'appareil photo à un téléviseur standard, vérifiez que la norme vidéo de l'appareil photo (☐ 260) correspond à celle utilisée par le téléviseur.

#### **1** Mettez l'appareil photo hors tension.

Éteignez toujours l'appareil photo avant de brancher ou de débrancher le câble A/V.

#### **2** Branchez le câble A/V comme le montre l'illustration.

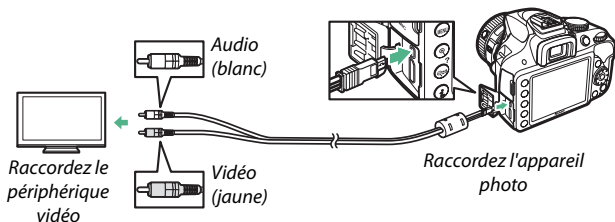

---

**3** Réglez le téléviseur sur le canal vidéo.

---

**4** Mettez l'appareil photo sous tension et appuyez sur la commande .

Pendant la visualisation, les images s'affichent sur le téléviseur. Notez que les bords des images risquent de ne pas s'afficher.

 **Sortie vidéo**

Si aucune image ne s'affiche, vérifiez que l'appareil photo est correctement raccordé et que l'option sélectionnée pour **Sortie vidéo** (📺 260) correspond à la norme vidéo utilisée par le téléviseur.

 **Visualisation sur le téléviseur**

L'utilisation d'un adaptateur secteur (disponible séparément) est recommandée pour une visualisation de longue durée.



## Périphériques Haute-Définition

L'appareil photo peut être connecté à des périphériques HDMI à l'aide d'un câble HDMI avec connecteur HDMI Mini (type C) disponible auprès d'autres fabricants.

### **1 Mettez l'appareil photo hors tension.**

Éteignez toujours l'appareil photo avant de brancher ou de débrancher un câble HDMI.

### **2 Branchez le câble HDMI comme le montre l'illustration.**

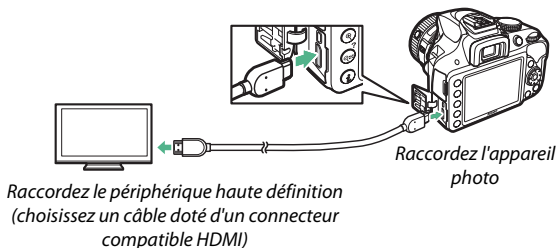

### **3 Réglez le périphérique sur le canal HDMI.**

### **4 Mettez l'appareil photo sous tension et appuyez sur la commande .**

Pendant la visualisation, les images s'affichent sur le téléviseur ou l'écran haute-définition. Notez que les bords des images risquent de ne pas s'afficher.

#### **Volume de lecture**

Vous pouvez régler le volume sonore à l'aide des commandes du téléviseur ; vous ne pouvez pas utiliser celles de l'appareil photo.

## ■ Choix d'une résolution de sortie

Pour choisir le format de sortie des images sur le périphérique HDMI, sélectionnez **HDMI > Résolution de sortie** dans le menu de configuration de l'appareil photo (☰ 231). Si **Automatique** est sélectionné, l'appareil photo sélectionne automatiquement le format approprié.



## ■ Contrôle de l'appareil photo avec la télécommande du téléviseur

Si **Activé** est sélectionné pour **HDMI > Contrôle du périphérique** dans le menu de configuration (☰ 231) lorsque l'appareil photo est raccordé à un téléviseur compatible HDMI-CEC et que l'appareil photo et le téléviseur sont sous tension, il est possible d'utiliser la télécommande du téléviseur à la place du sélecteur multidirectionnel et de la commande  de l'appareil photo lors de la visualisation plein écran et de la lecture des diaporamas. Si **Désactivé** est sélectionné, la télécommande du téléviseur ne permet pas de contrôler l'appareil photo, mais celui-ci peut être utilisé pour prendre des photos et réaliser des vidéos en mode de visée écran.

### Périphériques HDMI-CEC

HDMI-CEC (High-Definition Multimedia Interface–Consumer Electronics Control) est une norme permettant aux périphériques HDMI de commander les appareils auxquels ils sont connectés. Lorsque l'appareil photo est raccordé à un périphérique HDMI-CEC,  s'affiche dans le viseur à la place du nombre de vues restantes.

### 1920 x 1080 60p/50p

Les options **1920 x 1080 ; 60p** ou **1920 x 1080 ; 50p** disponibles dans **Paramètres vidéo > Taille d'image/cadence** peuvent entraîner des variations de résolution et de cadence des données transmises aux périphériques HDMI pendant l'enregistrement. Lors de la lecture (☰ 162), les périphériques HDMI affichent uniquement la vidéo ; les indicateurs ne s'affichent pas.

### HDMI > Résolution de sortie

Les vidéos ne peuvent pas être lues aux résolutions **1920 x 1080 ; 60p** et **1920 x 1080 ; 50p**. Il est possible que certains périphériques ne permettent pas le réglage **Automatique** de l'option **Résolution de sortie** ; dans ce cas, sélectionnez **1080i (entrelacé)**.

# Menus de l'appareil photo

## ► Menu Visualisation : gestion des images

Pour afficher le menu de visualisation, appuyez sur **MENU** et sélectionnez l'onglet ► (menu de visualisation).

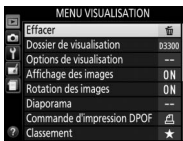
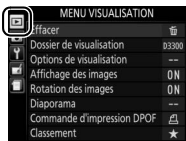
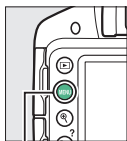

Commande  
**MENU**

Le menu de visualisation contient les options suivantes :

Option	Par défaut	
<b>Effacer</b>	—	193
<b>Dossier de visualisation</b>	Actuel	220
<b>Options de visualisation</b>		
<b>Infos photo supplémentaires</b>	—	220
<b>Effets de transition</b>	Activés	
<b>Affichage des images</b>	Activé	221
<b>Rotation des images</b>	Activée	221
<b>Diaporama</b>		
<b>Type d'image</b>	Images fixes et vidéos	198
<b>Intervalle</b>	2 s	
<b>Effets de transition</b>	Activés	
<b>Commande d'impression DPOF</b>	—	213
<b>Classement</b>	—	187
<b>Sélect. pour le périphérique mobile</b>	—	190

## Dossier de visualisation

Commande MENU →  menu visualisation

Choisissez un dossier de visualisation :

Option	Description
<b>Actuel</b>	Seules les photos se trouvant dans le dossier actuellement sélectionné pour l'option <b>Dossier de stockage</b> du menu de configuration (  257) s'affichent pendant la visualisation. Cette option est automatiquement sélectionnée lorsque vous prenez une photo ; sélectionnez <b>Tout</b> pour afficher les photos de tous les dossiers.
<b>Tout</b>	Les photos se trouvant dans tous les dossiers sont visibles pendant la visualisation.

## Options de visualisation

Commande MENU →  menu visualisation

Choisissez les informations à afficher ( 172) et la transition entre les photos à utiliser pendant la visualisation.

- **Infos photo supplémentaires** : appuyez sur ▲ ou ▼ pour mettre les éléments en surbrillance, puis sur ► pour les sélectionner ou les désélectionner. Les éléments sélectionnés sont cochés. Pour revenir au menu de visualisation, appuyez sur .



- **Effets de transition** : vous avez le choix entre **Activés** (chaque vue est poussée hors de l'affichage par la suivante) et **Désactivés** (aucune transition entre les vues).

## Affichage des images

Commande MENU →  menu visualisation

Indiquez si les images doivent être, ou non, automatiquement affichées sur le moniteur juste après la prise de vue.

## Rotation des images

Commande MENU →  menu visualisation

Lorsque **Activée** est sélectionné, les photos cadrées à la verticale sont automatiquement pivotées au moment de leur affichage sur le moniteur (les photos prises alors que **Désactivée** est sélectionné pour **Rotation auto. des images** s'afficheront à l'horizontale ;  243). Notez que l'appareil photo étant déjà dans l'orientation adéquate pendant la prise de vue, les images ne pivotent pas automatiquement au moment de leur affichage juste après la prise de vue.





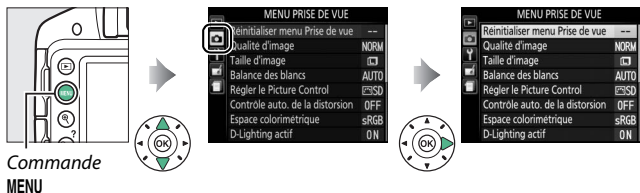





## 📷 Menu Prise de vue : options de prise de vue

Pour afficher le menu de prise de vue, appuyez sur **MENU** et sélectionnez l'onglet 📷 (menu de prise de vue).



Le menu de prise de vue contient les options suivantes :

Option	Par défaut	
Réinitialiser menu Prise de vue	—	224
Qualité d'image	JPEG normal	85
<b>Taille d'image</b>		
📷	Panoramique normal	88
Autres modes	Large	87
<b>Balance des blancs</b>	Automatique	124
<b>Fluorescent</b>	Fluorescentes blanches froides	126
<b>Régler le Picture Control</b>	Standard	135
<b>Contrôle auto. de la distorsion</b>	Désactivé	225
<b>Espace colorimétrique</b>	sRGB	225
<b>D-Lighting actif</b>	Activé	122
<b>Réduction du bruit</b>	Activée	226
<b>Réglage de la sensibilité</b>		
<b>Sensibilité</b>	<b>P, S, A, M</b>	100
	Autres modes	Automatique
<b>Contrôle sensibilité auto.</b>	Désactivé	227

Option		Par défaut	
<b>Mode de zone AF</b>			
<b>Viseur</b>	   	AF point sélectif	78
		AF zone dynamique	
	Autres modes	AF zone automatique	
<b>Visée écran/vidéo</b>	   	AF priorité visage	145
		AF zone normale	
	Autres modes	AF zone large	
<b>Illuminateur d'assistance AF</b>		Activé	229
<b>Mesure</b>		Mesure matricielle	114
<b>Contrôle du flash intégré</b>		TTL	229
<b>Paramètres vidéo</b>			
<b>Taille d'image/cadence *</b>		—	158, 159
<b>Qualité des vidéos</b>		Normale	
<b>Microphone</b>		Sensibilité automatique	
<b>Réduction du bruit du vent</b>		Désactivée	
<b>Réglage manuel des vidéos</b>		Désactivé	

\* Le réglage par défaut dépend du pays d'achat.

**Remarque :** selon la configuration de l'appareil photo, il se peut que certains éléments soient grisés et indisponibles.







## Réinitialiser menu Prise de vue

Commande MENU →  menu prise de vue

Sélectionnez **Oui** pour réinitialiser les réglages du menu de prise de vue.

### Réinitialiser les options de prise de vue

En sélectionnant **Oui** pour **Réinitialiser menu Prise de vue**, vous rétablissez les valeurs par défaut des réglages Picture Control (☐ 137) ainsi que les réglages par défaut des options suivantes :

Option	Par défaut	
Mode de déclenchement		
	Continu	67
Autres modes	Vue par vue	
Point AF	Central	80
Décalage du programme	Désactivé	103
Commande  (O-m) enfoncée	Désactivé	252
Mode de mise au point		
Viseur	AF automatique	74
Visée écran/vidéo	AF ponctuel	144
Mode de flash		
	Automatique	89, 91
	Synchro lente auto.	
	Flash désactivé	
<b>P, S, A, M</b>	Dosage flash/ambiance	
Correction d'exposition	Désactivée	118
Correction du flash	Désactivée	120



## Contrôle auto. de la distorsion

Commande MENU →  menu prise de vue

Sélectionnez **Activé** pour réduire la distorsion en barillet sur les photos prises avec un objectif grand-angle et pour réduire la distorsion en coussinet sur les photos prises au téléobjectif (notez que les bords de la zone visible dans le viseur risquent d'être coupés dans la photo finale et le traitement des photos avant leur enregistrement d'être plus long). Cette option ne s'applique pas aux vidéos et n'est disponible qu'avec les objectifs de type G, E et D (sauf PC, fisheye et certains autres objectifs) ; les résultats ne sont pas garantis avec d'autres objectifs.



## Espace colorimétrique

Commande MENU →  menu prise de vue

L'espace colorimétrique détermine la gamme de couleurs disponible pour la reproduction des couleurs. **sRVB** est recommandé pour les vidéos et pour une impression et un affichage standard, et **Adobe RVB** pour les publications professionnelles et l'impression commerciale.



### Adobe RVB

Pour une reproduction précise des couleurs, Adobe RVB nécessite des applications, des écrans et des imprimantes qui permettent la gestion des couleurs.

### Espace colorimétrique

ViewNX 2 (fourni) et Capture NX 2 (disponible séparément) sélectionnent automatiquement le bon espace colorimétrique lors de l'ouverture de photos créées avec cet appareil photo. Les résultats ne sont pas garantis avec les logiciels d'autres fabricants.

## Réduction du bruit

Commande MENU →  menu prise de vue

Sélectionnez **Activée** pour réduire le bruit (points lumineux, pixels lumineux répartis de manière aléatoire, lignes ou voile). La réduction du bruit s'active à toutes les sensibilités (ISO), mais son effet est plus visible aux sensibilités élevées. Le traitement des images aux vitesses d'obturation plus lentes que 1 s est environ deux fois plus long ; pendant le traitement, «**Job nr**» clignote dans le viseur et il est impossible de prendre des photos. Aucune réduction du bruit ne sera appliquée si vous mettez l'appareil photo hors tension avant la fin du traitement.



Si **Désactivée** est sélectionné, la réduction du bruit n'est effectuée que lorsqu'elle est nécessaire ; la réduction du bruit appliquée est inférieure à celle réalisée lorsque **Activée** est sélectionné.

## Réglage de la sensibilité

Commande MENU →  menu prise de vue

Réglez la sensibilité (ISO) ( 95).



## ■ Contrôle automatique de la sensibilité

Si **Désactivé** est sélectionné pour **Contrôle sensibilité auto.** en modes **P**, **S**, **A** et **M**, la sensibilité conserve la valeur sélectionnée par l'utilisateur (☞ 95). Si **Activé** est sélectionné, la sensibilité est automatiquement modifiée si l'exposition optimale ne peut être obtenue avec la valeur sélectionnée par l'utilisateur. Vous pouvez sélectionner la valeur maximale de la sensibilité automatique à l'aide de l'option **Sensibilité maximale** du menu **Contrôle sensibilité auto.** (choisissez une valeur basse pour éviter le bruit (pixels lumineux répartis de manière aléatoire, voile ou lignes), mais notez que si la sensibilité que vous avez sélectionnée est supérieure à celle choisie pour **Sensibilité maximale**, c'est votre sélection qui sera utilisée ; la valeur minimale de la sensibilité automatique est automatiquement réglée sur 100 ISO). En modes **P** et **A**, la sensibilité est modifiée uniquement en cas de sous-exposition à la vitesse d'obturation sélectionnée pour **Vitesse d'obturation mini.** ( $1/2000$ –1 s ou **Automatique** ; en modes **S** et **M**, la sensibilité est modifiée afin d'obtenir une exposition optimale avec la vitesse d'obturation que vous avez sélectionnée). Si **Automatique** (disponible uniquement avec les objectifs à microprocesseur) est sélectionné, l'appareil photo choisit la vitesse d'obturation minimale en fonction de la focale de l'objectif (la sélection automatique de la vitesse d'obturation peut être affinée en mettant en surbrillance **Automatique** et en appuyant sur ►). Des vitesses d'obturation plus lentes sont utilisées uniquement si l'exposition optimale ne peut être obtenue avec la valeur de sensibilité sélectionnée pour **Sensibilité maximale.**

Si **Activé** est sélectionné, le viseur indique **ISO-AUTO** et l'affichage des informations **ISO-A**. Ces indicateurs clignotent lorsque la sensibilité est modifiée par rapport à la valeur sélectionnée par l'utilisateur.



### Sensibilité maximale/vitesse d'obturation minimale

Lorsque le contrôle automatique de la sensibilité est activé, la représentation graphique de la sensibilité et de la vitesse d'obturation sur l'affichage des informations indique la sensibilité maximale et la vitesse d'obturation minimale.



### Contrôle automatique de la sensibilité

Du bruit (pixels lumineux répartis de manière aléatoire, voile ou lignes) a de fortes chances d'apparaître aux sensibilités élevées. Utilisez l'option **Réduction du bruit** du menu de prise de vue pour réduire le bruit (☐ 226). Notez que la sensibilité peut augmenter automatiquement lors de l'utilisation simultanée du contrôle automatique de la sensibilité et des modes de flash synchro lente (disponibles avec le flash intégré et les flashes optionnels répertoriés en page 299), ce qui peut éventuellement empêcher l'appareil photo de sélectionner des vitesses d'obturation lentes. Le contrôle automatique de la sensibilité est uniquement disponible en mode de flash i-TTL (☐ 229, 301) ; avec les autres modes, la valeur sélectionnée pour **Sensibilité** sera utilisée pour les photos prises avec le flash intégré ou les flashes optionnels.

## Illuminateur d'assistance AF

Commande MENU →  menu prise de vue

Choisissez d'activer, ou non, l'illuminateur d'assistance AF intégré pour faciliter la mise au point en cas de faible luminosité.

Illuminateur  
d'assistance AF

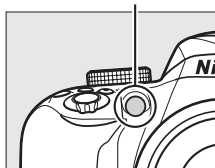



Option	Description
<b>Activé</b>	L'illuminateur d'assistance AF s'allume en cas de faible luminosité (pour en savoir plus, reportez-vous en page 331).
<b>Désactivé</b>	L'illuminateur d'assistance AF ne s'allume pas pour faciliter la mise au point. Il est possible que l'appareil photo ne parvienne pas à faire la mise au point à l'aide de l'autofocus en cas de faible lumière ambiante.

## Contrôle du flash intégré

Commande MENU →  menu prise de vue

Choisissez le mode du flash intégré en modes **P**, **S**, **A** et **M**.

Option	Description
<b>TTL</b>  <b>TTL</b>	L'intensité du flash est automatiquement réglée en fonction des conditions de prise de vue.
<b>M</b>  <b>Manuel</b>	Choisissez l'intensité du flash. À pleine intensité, le nombre guide du flash intégré est environ 12 (m, 100 ISO, 20 °C).

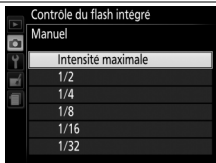

## Manuel

L'icône **Mf** clignote dans le viseur et **Mf** sur l'affichage des informations lorsque **Manuel** est sélectionné et que le flash est ouvert.



## SB-400 et SB-300

Lorsqu'un flash optionnel SB-400 ou SB-300 est installé sur l'appareil et mis sous tension, l'option **Contrôle du flash intégré** se transforme en **Flash optionnel**, ce qui vous permet de sélectionner **TTL** ou **Manuel** comme mode de contrôle pour le flash optionnel.

## Contrôle du flash TTL

Vous disposez des types de contrôle du flash suivants lorsqu'un objectif à microprocesseur est utilisé avec le flash intégré (□ 89) ou les flashes optionnels (□ 299).

- **Dosage flash/ambiance i-TTL pour reflex numérique** : les informations provenant du capteur RVB à 420 photosites sont utilisées pour modifier l'intensité du flash afin d'obtenir un équilibre naturel entre le sujet principal et l'arrière-plan.
- **Contrôle du flash i-TTL standard pour reflex numérique** : l'intensité du flash est ajustée en fonction du sujet principal ; la luminosité de l'arrière-plan n'est pas prise en compte.

Le contrôle du flash i-TTL standard est utilisé en mesure spot ou s'il est sélectionné sur le flash optionnel. Le dosage flash/ambiance i-TTL pour reflex numérique est utilisé dans tous les autres cas.

## Y Menu Configuration : paramétrage de l'appareil photo

Pour afficher le menu de configuration, appuyez sur **MENU** et sélectionnez l'onglet **Y** (menu de configuration).

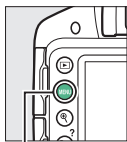

Commande  
**MENU**

Le menu de configuration contient les options suivantes :

Option	Par défaut	
<b>Réinitialiser les options</b>	—	233
<b>Formater la carte mémoire</b>	—	234
<b>Luminosité du moniteur</b>	0	235
<b>Format de l'affichage des infos</b>		
AUTO/SCENE/EFFECTS	Graphique	236
P/S/A/M	Graphique	
<b>Affichage auto. des infos</b>	Activé	238
<b>Nettoyer le capteur d'image</b>		
Nettoyer démarrage/arrêt	Nettoyer au démarrage + arrêt	314
<b>Verrouiller miroir/nettoyage<sup>1</sup></b>	—	317
<b>Photo de correction poussière</b>	—	239
<b>Réduction du scintillement</b>	Automatique	241
<b>Fuseau horaire et date<sup>2</sup></b>		
Heure d'été	Désactivée	242
<b>Langue (Langue)<sup>2</sup></b>	—	243
<b>Rotation auto. des images</b>	Activée	243

Option	Par défaut	
<b>Légende des images</b>	—	244
<b>Délai d'extinction auto.</b>	Normal	245
<b>Retardateur</b>		
<b>Délai du retardateur</b>	10 s	246
<b>Nombre de prises de vues</b>	1	
<b>Durée télécommande (ML-L3)</b>	1 min.	247
<b>Signal sonore</b>	Grave	247
<b>Télémetre</b>	Désactivé	248
<b>Séquence numérique images</b>	Désactivée	249
<b>Commandes</b>		
<b>Régler la commande Fn</b>	Sensibilité	251
<b>Régler commande AE-L/AF-L</b>	Mémorisation exposition/AF	252
<b>Mémo expo par déclencheur</b>	Désactivée	252
<b>Photo si carte absente ?</b>	Désactiver déclenchement	253
<b>Impression de la date</b>	Désactivée	254
<b>Dossier de stockage</b>	—	257
<b>Prise pour accessoire</b>		
<b>Télécommande</b>		
<b>Déclenchement à distance</b>	Prise de photos	258
<b>Régler la commande Fn</b>	Comme cde  de l'appareil	
<b>Données de position</b>		
<b>Temporisation du mode veille</b>	Activer	259
<b>Régler horloge avec satellite</b>	Oui	



Option	Par défaut	☐
Sortie vidéo <sup>2</sup>	—	260
<b>HDMI</b>		
Résolution de sortie	Automatique	218
Contrôle du périphérique	Activé	
Transmetteur sans fil pour mobile	Activer	260
Transfert Eye-Fi <sup>3</sup>	Activer	261
Version du firmware	—	262

- 1 Fonction indisponible lorsque l'accumulateur n'est pas assez chargé.
- 2 Le réglage par défaut dépend du pays d'achat.
- 3 Uniquement disponible lorsqu'une carte mémoire Eye-Fi compatible est insérée dans l'appareil photo (☐ 261).

**Remarque :** selon la configuration de l'appareil photo, il se peut que certains éléments soient grisés et indisponibles.

## Réinitialiser les options

Commande MENU →  menu configuration

Sélectionnez **Oui** pour redonner à toutes les options du menu de configuration leurs valeurs par défaut à l'exception de **Fuseau horaire et date**, **Langue (Language)**, **Dossier de stockage** et **Sortie vidéo**.

## Formater la carte mémoire

Commande MENU →  menu configuration

Les cartes mémoire doivent être formatées avant d'être utilisées pour la première fois ou si elles ont été formatées dans d'autres appareils. Formatez-les comme expliqué ci-dessous.

### **Formatage des cartes mémoire**

*Le formatage efface définitivement toutes les données contenues sur les cartes mémoire. Veillez donc à bien copier toutes les photos et autres données que vous souhaitez conserver sur un ordinateur avant de formater (☐ 204).*

#### **1 Mettez Oui en surbrillance.**

Pour quitter sans formater la carte mémoire, mettez **Non** en surbrillance et appuyez sur .



#### **2 Appuyez sur .**

Un message s'affiche pendant le formatage de la carte. *Ne retirez pas la carte mémoire, ni ne retirez ou débranchez la source d'alimentation avant la fin du formatage.*



## Luminosité du moniteur

Commande MENU →  menu configuration

Appuyez sur ▲ ou ▼ pour régler la luminosité du moniteur. Choisissez des valeurs élevées pour augmenter la luminosité et des valeurs basses pour la réduire.



## Format de l'affichage des infos

Commande MENU →  menu configuration

Choisissez un style pour l'affichage des informations ( 7). Il est possible de choisir un style différent pour les modes automatiques, scène et effets ainsi que pour les modes **P**, **S**, **A** et **M**.



Classique ( 237)



Graphique ( 7)

### 1 Sélectionnez une option de mode de prise de vue.

Mettez en surbrillance **AUTO/SCENE/EFFECTS** ou **P/S/A/M** et appuyez sur .

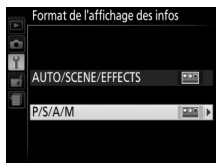

### 2 Sélectionnez un style d'affichage

Mettez en surbrillance un type d'affichage et appuyez sur .



Le style « Classique » est représenté ci-dessous.

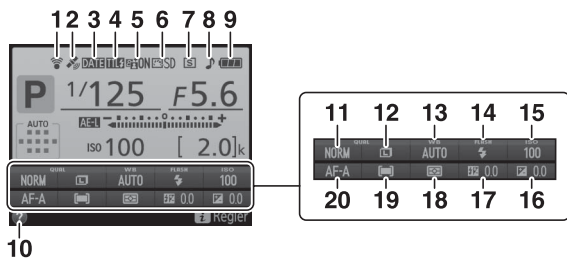

<b>1</b> Indicateur de connexion Eye-Fi... 261	<b>10</b> Indicateur d'aide..... 11, 336
<b>2</b> Indicateur de signal satellite ..... 260	<b>11</b> Qualité d'image.....85
<b>3</b> Indicateur d'impression de la date ..... 254	<b>12</b> Taille d'image .....87
<b>4</b> Indicateur du mode de contrôle du flash ..... 229	<b>13</b> Balance des blancs ..... 124
Indicateur de correction du flash pour flashes optionnels ..... 304	<b>14</b> Mode de flash ..... 90, 92
<b>5</b> D-Lighting actif ..... 122	<b>15</b> Sensibilité (ISO) ..... 95
<b>6</b> Picture Control ..... 135	<b>16</b> Correction d'exposition..... 118
<b>7</b> Mode de déclenchement.....67	<b>17</b> Correction du flash..... 120
<b>8</b> Indicateur de signal sonore..... 247	<b>18</b> Mesure..... 114
<b>9</b> Indicateur de l'accumulateur .....21	<b>19</b> Mode de zone AF .....78, 145
	<b>20</b> Mode de mise au point .....74, 144

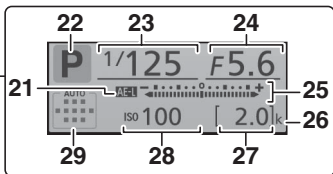

<p><b>21</b> Indicateur de mémorisation de l'exposition auto (AE) ..... 116</p> <p><b>22</b> Mode de prise de vue  <small>AUTO</small> automatique/  <small>☺</small> auto (flash désactivé) ..... 25          Modes scène ..... 47          Mode effets spéciaux ..... 50  <b>Modes P, S, A et M</b> ..... 100</p> <p><b>23</b> Vitesse d'obturation ..... 101</p> <p><b>24</b> Ouverture (valeur d'ouverture) ... 101</p> <p><b>25</b> Indicateur d'exposition ..... 109          Indicateur de correction d'exposition ..... 119</p>	<p><b>26</b> « k » (indique qu'il reste assez de mémoire pour plus de 1000 vues) ..... 19</p> <p><b>27</b> Nombre de vues restantes ..... 19          Indicateur d'enregistrement de la balance des blancs ..... 130</p> <p><b>28</b> Sensibilité (ISO) ..... 95          Indicateur de sensibilité automatique ..... 227</p> <p><b>29</b> Indicateur de AF zone automatique ..... 78          Indicateur de suivi 3D ..... 78          Point AF ..... 80</p>
---	---

**Remarque :** tous les indicateurs sont affichés ici à titre d'illustration.

## Affichage auto. des infos

Commande MENU → menu configuration

Si **Activé** est sélectionné, l'affichage des informations apparaît lorsque le déclencheur est appuyé à mi-course. Si **Désactivé** est sélectionné, vous devrez appuyer sur la commande pour afficher les informations.

## Photo de correction poussière

Commande MENU → Y menu configuration

Cette option permet d'acquérir des données de référence pour l'option de correction de poussière de Capture NX 2 (disponible séparément ; pour en savoir plus, consultez le manuel de Capture NX 2).

L'option **Photo de correction poussière** n'est disponible qu'avec les objectifs à microprocesseur. Nous vous recommandons d'utiliser un objectif avec une focale d'au moins 50 mm. Lorsque vous utilisez un zoom, effectuez un zoom avant complet.

### 1 Choisissez une option de démarrage.

Mettez l'une des options suivantes en surbrillance et appuyez sur **OK**. Pour quitter sans acquérir les données de correction de la poussière, appuyez sur **MENU**.

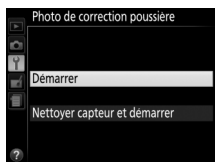

- **Démarrer** : le message représenté ci-contre apparaît et « rEF » s'affiche dans le viseur.
- **Nettoyer capteur et démarrer** : sélectionnez cette option pour nettoyer le capteur d'image avant de démarrer. Le message représenté ci-contre apparaît et « rEF » s'affiche dans le viseur une fois le nettoyage terminé.



#### Nettoyage du capteur d'image

Les données de référence de correction de la poussière enregistrées avant le nettoyage du capteur ne peuvent pas être utilisées avec les photos prises après le nettoyage du capteur. Ne sélectionnez **Nettoyer capteur et démarrer** que si les données de référence de correction de la poussière ne seront pas utilisées avec les photos existantes.

## 2 Cadrez un objet blanc uniforme dans le viseur.

Positionnez l'objectif à dix centimètres environ d'un objet blanc, bien éclairé et uniforme. Cadrez cet objet de manière à ce qu'il remplisse le viseur, puis appuyez sur le déclencheur à mi-course.

En mode autofocus, la mise au point est automatiquement réglée sur l'infini ; en mode de mise au point manuel, réglez manuellement la mise au point sur l'infini.

## 3 Acquérez les données de référence de correction de la poussière.

Appuyez sur le déclencheur jusqu'en fin de course pour acquérir les données de référence de correction de la poussière.

Si l'objet de référence est trop clair ou trop sombre, il se peut que l'appareil photo ne parvienne pas à acquérir les données de référence de correction de la poussière. Dans ce cas, le message illustré à droite apparaît. Choisissez un autre objet de référence et répétez la procédure à partir de l'étape 1.



### Données de référence de correction de la poussière



Vous pouvez utiliser les mêmes données de référence pour les photos prises avec différents objectifs ou à différentes ouvertures. Les images de référence ne peuvent pas être visualisées à l'aide d'un logiciel de traitement d'images. Un damier apparaît lorsque vous visualisez les images de référence sur l'appareil photo.





## Réduction du scintillement

Commande MENU →  menu configuration

Cette option permet de réduire le scintillement et l'effet de bande lorsque vous utilisez la visée écran ( 142) ou enregistrez des vidéos ( 155) sous un éclairage fluorescent ou à vapeur de mercure. Choisissez **Automatique** pour permettre à l'appareil photo de sélectionner automatiquement la fréquence adaptée, ou réglez manuellement la fréquence en fonction de l'alimentation secteur locale.

### Réduction du scintillement

Si **Automatique** ne donne pas les résultats escomptés et que vous ne connaissez pas la fréquence de l'alimentation secteur locale, testez les deux options et choisissez celle qui offre les meilleurs résultats. La réduction du scintillement peut ne pas produire les résultats escomptés si le sujet est très lumineux. Dans ce cas, sélectionnez le mode **A** ou **M** et choisissez une ouverture plus petite (une valeur plus grande) avant de démarrer la visée écran. Notez que la réduction du scintillement n'est pas disponible si **Activé** est sélectionné pour **Paramètres vidéo > Réglage manuel des vidéos** ( 159) en mode **M**.

## Fuseau horaire et date

Commande MENU →  menu configuration

Cette option permet de modifier le fuseau horaire, de régler l'horloge de l'appareil photo, de choisir un format de date et d'activer ou de désactiver l'heure d'été.

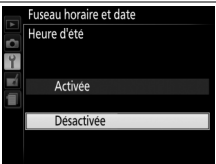

Option	Description	
<b>Fuseau horaire</b>	Choisissez un fuseau horaire. L'horloge de l'appareil photo se règle automatiquement sur l'heure du nouveau fuseau horaire.	 <p>Fuseau horaire</p> <p>London, Casablanca</p> <p>UTC 0 15/10/2013 10:00:00</p> <p>OK OK</p>
<b>Date et heure</b>	Réglez l'horloge de l'appareil photo (☰ 18).	 <p>Fuseau horaire et date</p> <p>Date et heure</p> <p>A M J H M S</p> <p>20 13 : 10 : 15 10 : 00 : 00</p> <p>OK OK</p>
<b>Format de la date</b>	Choisissez l'ordre d'affichage du jour, du mois et de l'année.	 <p>Fuseau horaire et date</p> <p>Format de la date</p> <ul style="list-style-type: none"><li>Y/M/D Année/mois/jour</li><li>W/D/Y Mois/jour/année</li><li>D/M/Y Jour/mois/année</li></ul>
<b>Heure d'été</b>	Activez ou désactivez l'heure d'été. L'horloge de l'appareil photo avance ou recule automatiquement d'une heure.	 <p>Fuseau horaire et date</p> <p>Heure d'été</p> <ul style="list-style-type: none"><li>Activée</li><li>Désactivée</li></ul>

## Langue (Language)

Commande MENU →  menu configuration

Choisissez la langue d'affichage des menus et des messages de l'appareil photo.

## Rotation auto. des images

Commande MENU →  menu configuration

Les photos prises alors que cette option est réglée sur **Activée**, contiennent des informations sur l'orientation de l'appareil photo, ce qui leur permet d'être automatiquement tournées à la lecture ou lorsqu'elles sont visualisées dans ViewNX 2 ou Capture NX 2 (disponible séparément). Les orientations suivantes sont enregistrées :



*Cadrage paysage  
(horizontal)*



*Appareil photo tourné de  
90° dans le sens des  
aiguilles d'une montre*



*Appareil photo tourné de  
90° dans le sens inverse  
des aiguilles d'une  
montre*

L'orientation de l'appareil photo n'est pas enregistrée quand l'option **Désactivée** est sélectionnée. Choisissez cette option lorsque vous effectuez un filé panoramique ou prenez des photos en pointant l'objectif vers le haut ou le bas.

### Rotation des images

Pour faire pivoter automatiquement les photos à la verticale pendant la visualisation, sélectionnez **Activée** pour l'option **Rotation des images** du menu de visualisation (☰ 221).

## Légende des images



Commande MENU → Y menu configuration

Ajoutez une légende à vos nouvelles photos au fur et à mesure que vous les prenez. Les légendes peuvent être visualisées sous forme de métadonnées dans le logiciel ViewNX 2 (fourni) ou Capture NX 2 (disponible séparément ; ☞ 307). Elles apparaissent également sur la page des données de prise de vue dans l'affichage des informations relatives aux photos (☞ 177). Vous disposez des options suivantes :

- **Entrer une légende** : entrez une légende comme décrit ci-dessous. Les légendes peuvent comporter jusqu'à 36 caractères.
- **Joindre une légende** : sélectionnez cette option pour joindre une légende à toutes les photos à venir. Vous pouvez activer et désactiver l'option **Joindre une légende** en la mettant en surbrillance et en appuyant sur ►. Après avoir effectué les réglages, appuyez sur OK pour quitter.



### Saisie de texte

La boîte de dialogue ci-contre apparaît lorsqu'il est nécessaire de saisir un texte. Servez-vous du sélecteur multidirectionnel pour mettre en surbrillance un caractère dans la zone du clavier, puis appuyez sur OK pour insérer ce caractère là où se trouve le curseur (notez que si vous entrez un caractère alors que le champ est déjà plein, le dernier caractère du champ sera supprimé). Pour supprimer le caractère se trouvant sous le curseur, appuyez sur la commande . Pour déplacer le curseur ailleurs, tournez la molette de commande. Pour valider votre texte et revenir au menu précédent, appuyez sur . Pour quitter sans enregistrer le texte, appuyez sur MENU.

### Zone du clavier





### Zone d'affichage du texte

## Délai d'extinction auto.

Commande MENU → Y menu configuration

Cette option permet de déterminer la durée pendant laquelle le moniteur reste allumé si aucune opération n'est effectuée pendant l'affichage des menus et la visualisation (**Visualisation/menus**), lorsque les photos sont affichées sur le moniteur après la prise de vue (**Affichage des images**) et pendant l'utilisation de la visée écran (**Visée écran**). Elle permet également de définir la durée pendant laquelle la temporisation du mode veille, le viseur et l'affichage des informations restent activés si aucune opération n'est effectuée (**Temporisation du mode veille**). Choisissez un délai d'extinction plus court afin de prolonger l'autonomie de l'accumulateur.

Option	Description (toutes les durées sont approximatives)				
SHORT <b>Court</b> NORM <b>Normal</b> LONG <b>Long</b>	Les délais d'extinction automatique sont réglés de la manière suivante :				
		Visualisation/menus	Affichage des images	Visée écran	Temporisation du mode veille
	Court	20 s	4 s	5 min.	4 s
	Normal	1 min.	4 s	10 min.	8 s
Long	5 min.	20 s	20 min.	1 min.	
 <b>Personnalisé</b>	Permet de choisir des délais différents pour <b>Visualisation/menus</b> , <b>Affichage des images</b> , <b>Visée écran</b> et <b>Temporisation du mode veille</b> . Une fois les réglages effectués, appuyez sur  .				

### Délai d'extinction auto.

Le moniteur et le viseur ne s'éteignent pas automatiquement lorsque l'appareil photo est raccordé à un ordinateur ou à une imprimante par USB.

## Retardateur

Commande MENU →  menu configuration

Choisissez la temporisation du déclenchement et le nombre de prises de vues.

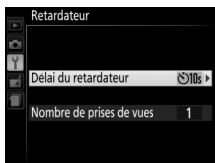

- **Délai du retardateur** : choisissez la temporisation du déclenchement.



- **Nombre de prises de vues** : appuyez sur ▲ et ▼ pour choisir le nombre de vues prises chaque fois que vous appuyez sur le déclencheur (de 1 à 9 ; si vous sélectionnez un autre réglage que 1, les prises de vues s'effectuent à 4 secondes d'intervalle).



## Durée télécommande (ML-L3)

Commande MENU →  menu configuration



Choisissez la durée pendant laquelle l'appareil photo attend un signal en provenance de la télécommande ML-L3 (disponible en option) avant d'annuler le mode télécommande. Préférez des durées plus courtes pour économiser l'accumulateur. Ce réglage n'est valable que lors de l'utilisation du viseur.



## Signal sonore

Commande MENU →  menu configuration

Choisissez la hauteur (**Aigu** ou **Grave**) du signal sonore émis lorsque l'appareil photo effectue la mise au point et lorsqu'il est en modes retardateur et télécommande. Sélectionnez **Désactivé** pour qu'aucun signal sonore ne soit émis.







Le réglage actuel est indiqué sur l'affichage des informations :  s'affiche lorsque le signal sonore est activé,  lorsqu'il est désactivé.



## Télémètre

Commande MENU →  menu configuration

Choisissez **Activé** pour utiliser l'indicateur d'exposition afin de déterminer si la mise au point est correcte en mode de mise au point manuel ( 83 ; notez que cette fonction n'est pas accessible en mode de prise de vue **M** lorsque l'indicateur d'exposition sert à montrer si le sujet est correctement exposé).

Indicateur	Description
	Le sujet est correctement mis au point.
	La mise au point se fait juste devant le sujet.
	La mise au point se fait loin devant le sujet.
	La mise au point se fait juste derrière le sujet.
	La mise au point se fait loin derrière le sujet.
	L'appareil photo ne peut pas déterminer la mise au point correcte.

### Utilisation du télémètre électronique

Le télémètre électronique nécessite un objectif ayant une ouverture maximale égale ou supérieure à  $f/5.6$ . Vous risquez de ne pas obtenir le résultat escompté dans les situations où l'appareil photo ne serait pas en mesure d'effectuer la mise au point à l'aide de l'autofocus ( 76). Le télémètre électronique n'est pas disponible en mode de visée écran.



## Séquence numérique images

Commande MENU →  menu configuration

À chaque prise de vue, l'appareil photo nomme le fichier en ajoutant 1 au dernier numéro de fichier utilisé. Cette option détermine si la numérotation des fichiers se poursuit à partir du dernier numéro utilisé lors de la création d'un nouveau dossier, du formatage de la carte mémoire ou de l'insertion d'une nouvelle carte mémoire dans l'appareil photo.

Option	Description
<b>Activée</b>	Lors de la création d'un nouveau dossier, du formatage de la carte mémoire ou de l'insertion d'une nouvelle carte mémoire dans l'appareil photo, la numérotation des fichiers se poursuit à partir du dernier numéro utilisé. Si vous prenez une photo alors que le dossier utilisé contient une image numérotée 9999, un nouveau dossier est automatiquement créé et la numérotation des fichiers recommence à 0001.
<b>Désactivée</b>	La numérotation des fichiers recommence à 0001 lors de la création d'un dossier, du formatage de la carte mémoire ou de l'insertion d'une nouvelle carte mémoire dans l'appareil photo. Notez qu'un nouveau dossier est automatiquement créé si vous prenez une photo alors que le dossier en cours contient 999 photos.
<b>Réinitialiser</b>	La numérotation des fichiers recommence à 0001 pour <b>Activée</b> et un nouveau dossier est créé à partir de la prise de vue suivante.

### Séquence numérique images

Si le dossier utilisé est numéroté 999 et qu'il contient 999 photos ou une photo numérotée 9999, le déclencheur est désactivé et il est impossible de prendre d'autre photo. Choisissez **Réinitialiser** pour **Séquence numérique images**, puis formatez la carte mémoire ou insérez-en une autre.

### Noms de fichier

Les photos sont stockées sous la forme de fichiers image dont le nom se compose de « DSC\_#####.xxx », où ##### est un nombre à quatre chiffres compris entre 0001 et 9999, attribué automatiquement dans l'ordre croissant par l'appareil photo, et xxx est l'une des trois extensions de lettres suivantes : « NEF » pour les images au format NEF (RAW), « JPG » pour les images au format JPEG ou « MOV » pour les vidéos. Les fichiers NEF et JPEG enregistrés à l'aide de l'option NEF (RAW) + JPEG ont le même nom de fichier, mais une extension différente. Les copies créées avec les options de superposition des images (☐ 272) et d'édition vidéo (☐ 164) ont des noms de fichiers commençant par « DSC\_ » ; les copies créées avec les autres options du menu de retouche ont des noms de fichiers commençant par « CSC » (ex. « CSC\_0001.JPG »). Le nom des images enregistrées avec l'option **Espace colorimétrique** du menu de prise de vue réglée sur **Adobe RVB** (☐ 225) commence par un tiret bas (ex. « \_DSC0001.JPG »).

## Commandes

Commande MENU →  menu configuration

### ■ Régler la commande Fn

Choisissez la fonction attribuée à la commande **Fn**.

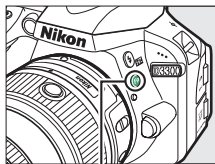

Commande **Fn**



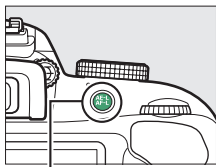

Option	Description
QUAL <b>Qualité/taille d'image</b>	Tout en appuyant sur la commande <b>Fn</b> , tournez la molette de commande pour sélectionner la taille et la qualité d'image (☐ 85).
ISO <b>Sensibilité</b>	Tout en appuyant sur la commande <b>Fn</b> , tournez la molette de commande pour sélectionner la sensibilité (☐ 95).
WB <b>Balance des blancs</b>	Tout en appuyant sur la commande <b>Fn</b> , tournez la molette de commande pour sélectionner la balance des blancs (modes <b>P</b> , <b>S</b> , <b>A</b> et <b>M</b> uniquement ; ☐ 124).
 <b>D-Lighting actif</b>	Tout en appuyant sur la commande <b>Fn</b> , tournez la molette de commande pour sélectionner une option de D-Lighting actif (modes <b>P</b> , <b>S</b> , <b>A</b> , et <b>M</b> uniquement ; ☐ 122).

## ■ Régler commande AE-L/AF-L

Choisissez la fonction attribuée à la commande  $\overset{AE-L}{AF-L}$  (O-1).



Commande  $\overset{AE-L}{AF-L}$  (O-1)

Option	Description
 <b>Mémorisation exposition/AF</b>	La mise au point et l'exposition sont mémorisées tant que vous appuyez sur la commande $\overset{AE-L}{AF-L}$ (O-1).
 <b>Mémorisation expo. seulement</b>	L'exposition est mémorisée tant que vous appuyez sur la commande $\overset{AE-L}{AF-L}$ (O-1).
 <b>Mémo. expo. (temporisée)</b>	Lorsque vous appuyez sur la commande $\overset{AE-L}{AF-L}$ (O-1), l'exposition est mémorisée et le reste jusqu'à ce que vous appuyiez de nouveau sur cette commande ou que l'appareil photo passe en mode veille.
 <b>Mémorisation AF seulement</b>	La mise au point est mémorisée lorsque vous appuyez sur la commande $\overset{AE-L}{AF-L}$ (O-1).
 <b>AF-ON</b>	La commande $\overset{AE-L}{AF-L}$ (O-1) permet d'activer l'autofocus. Vous ne pouvez pas utiliser le déclencheur pour effectuer la mise au point.

## ■ Mémo expo par déclencheur

Si **Activée** est sélectionné, l'exposition est également mémorisée lorsque vous appuyez sur le déclencheur à mi-course.

## Photo si carte absente?

Commande MENU →  menu configuration

Si **Désactiver déclenchement** est sélectionné, vous ne pouvez utiliser le déclencheur que si une carte mémoire se trouve dans l'appareil photo. Le réglage **Activer le déclenchement** permet d'activer le déclenchement en l'absence de carte dans l'appareil, mais sans qu'aucune photo ne soit enregistrée (les photos s'affichent toutefois sur le moniteur en mode démo).

## Impression de la date

Commande MENU →  menu configuration

Choisissez les informations de date marquées sur les photos lors de la prise de vue. Il est impossible d'ajouter ou de retirer les informations de date sur les photos existantes.

Option	Description
<b>Désactivée</b>	La date et l'heure ne sont pas marquées sur les photos.
DATE <b>Date</b>	La date ou la date et l'heure sont marquées sur les photos prises lorsque cette option est activée. <b>10.15.2013</b>
DATE ⊕ <b>Date et heure</b>	La date ou la date et l'heure sont marquées sur les photos prises lorsque cette option est activée. <b>10.15.2013 10:02</b>
 <b>Mode anniversaire</b>	Le nombre de jours entre la date de la prise de vue et une date sélectionnée sera marquée sur les futures photos (voir ci-dessous).

Avec les réglages autres que **Désactivée**, l'option sélectionnée est indiquée par l'icône  sur l'affichage des informations.



### Impression de la date

La date est enregistrée selon l'ordre sélectionné pour **Fuseau horaire et date** (☐ 242). Les données imprimées peuvent être coupées ou illisibles sur les copies créées avec retouche d'image (☐ 263). Il est impossible d'enregistrer la date sur les panoramiques ou les images NEF (RAW) ou NEF (RAW)+JPEG.

## ■ Mode anniversaire

Le nombre de jours restant jusqu'à une date future ou le nombre de jours écoulés depuis une date passée est marqué sur les photos prises lorsque cette option est activée. Utilisez-la pour suivre la croissance d'un enfant ou compter les jours avant un anniversaire ou un mariage.

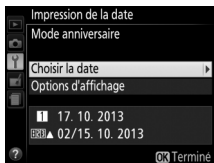

*Date future (deux jours restants)*



*Date passée (deux jours écoulés)*

L'appareil photo offre trois espaces de stockage pour les dates.

### 1 Entrez la première date.

La première fois que vous sélectionnez **Mode anniversaire**, il vous est demandé de saisir une date pour le premier espace libre. Entrez une date à l'aide du sélecteur multidirectionnel et appuyez sur **OK** pour quitter la liste des dates.



### 2 Entrez d'autres dates ou modifiez les dates existantes.

Pour modifier une date ou entrer d'autres dates, mettez en surbrillance un espace, appuyez sur **►** et entrez une date comme décrit ci-dessus.

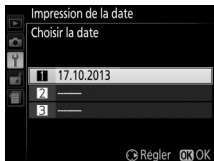

---

### 3 Choisissez une date.

Mettez un espace en surbrillance sur la liste des dates et appuyez sur **OK**.



---

### 4 Choisissez un format de date pour le mode anniversaire.

Mettez **Options d'affichage** en surbrillance et appuyez sur **►**, puis mettez un format de date en surbrillance et appuyez sur **OK**.



---

### 5 Quittez le menu mode anniversaire.

Appuyez sur **OK** pour quitter le menu mode anniversaire.



Créez, renommez ou supprimez des dossiers, ou sélectionnez le dossier dans lequel les photos à venir seront stockées.

- **Sélectionner un dossier** : choisissez le dossier dans lequel les photos à venir seront stockées.



- **Nouveau** : créez un dossier et nommez-le comme décrit en page 244. Les noms de dossiers peuvent comporter jusqu'à cinq caractères.
- **Renommer** : sélectionnez un dossier sur la liste, puis renommez-le comme décrit en page 244.
- **Effacer** : supprimez tous les dossiers vides de la carte mémoire.

### Noms de dossiers

Les noms de dossiers sont enregistrés sur la carte mémoire avec un numéro de dossier à trois chiffres, attribué automatiquement par l'appareil photo (par exemple, 100D3300). Chaque dossier peut contenir jusqu'à 999 photos. Pendant la prise de vue, les photos sont enregistrées dans le dossier avec le nom sélectionné, dont le numéro est le plus élevé. Lorsqu'une photo est prise et que le dossier actuellement sélectionné est plein ou qu'il contient une photo numérotée 9999, l'appareil photo crée un nouveau dossier en augmentant de 1 le numéro du dossier actuellement sélectionné (par exemple, 101D3300). L'appareil photo considère tous les dossiers ayant le même nom mais des numéros de dossier différents comme faisant partie d'un même dossier. Par exemple, si le dossier NIKON est sélectionné comme **Dossier de stockage**, les photos de tous les dossiers NIKON (100NIKON, 101NIKON, 102NIKON, etc.) seront visibles si vous sélectionnez **Actuel** pour **Dossier de visualisation** ( 220). Si vous sélectionnez **Renommer**, tous les dossiers portant le même nom sont renommés, mais leur numéro de dossier reste inchangé. Si vous sélectionnez **Effacer**, les dossiers numérotés vides sont supprimés mais les autres dossiers portant le même nom sont conservés.

## Prise pour accessoire

Commande MENU → Y menu configuration



Choisissez le rôle de l'accessoire optionnel raccordé à la prise pour accessoire.

### ■ Télécommande

Choisissez les opérations effectuées par la télécommande filaire ou la télécommande radio sans fil (☐ 308, 309).



### Déclenchement à distance

Choisissez si le déclencheur de l'accessoire optionnel permet, ou non, de prendre des photos ou d'enregistrer des vidéos.

Option	Description
 <b>Prise de photos</b>	Le déclencheur de l'accessoire optionnel permet de prendre les photos.
 <b>Enregistrement de vidéos</b>	Le déclencheur de l'accessoire optionnel permet d'enregistrer les vidéos. Appuyez sur le déclencheur à mi-course pour démarrer la visée écran ou pour effectuer la mise au point en modes <b>AF-S</b> et <b>AF-F</b> . Appuyez jusqu'en fin de course pour démarrer ou arrêter l'enregistrement. Utilisez la commande  de l'appareil photo pour arrêter la visée écran.

### Régler la commande Fn

Choisissez le rôle attribué à la commande **Fn** de la télécommande radio sans fil.

Option	Description
 <b>Comme cde de l'appareil</b>	La commande <b>Fn</b> de la télécommande radio sans fil a la même fonction que celle actuellement attribuée à la commande  ( <b>Fn</b> ) de l'appareil photo (☐ 252).
 <b>Visée écran</b>	La commande <b>Fn</b> de la télécommande radio sans fil peut être utilisée pour lancer et arrêter la visée écran.

## ■ ■ Données de position

Cette rubrique permet d'ajuster les réglages des modules GPS optionnels GP-1 ou GP-1A (☐ 309). Vous pouvez raccorder à la prise pour accessoire de l'appareil photo (☐ 309) un module GPS à l'aide du câble qui est fourni avec, et enregistrer ainsi les données de position avec les photos (mettez l'appareil photo hors tension avant de raccorder le module GPS ; pour en savoir plus, consultez le manuel fourni avec le module GPS).

Le menu **Données de position** contient les options suivantes.

- **Temporisation du mode veille** : choisissez si le système de mesure se désactive automatiquement, ou non, lorsqu'un module est connecté.

Option	Description
<b>Activer</b>	Le système de mesure de l'exposition est automatiquement désactivé si aucune opération n'est effectuée pendant la durée spécifiée pour <b>Délai d'extinction auto.</b> > <b>Temporisation du mode veille</b> du menu de configuration (☐ 245 ; pour laisser à l'appareil photo le temps d'acquérir les données de position, le délai est prolongé d'une minute maximum après l'activation de la temporisation du mode veille ou la mise sous tension de l'appareil photo). Cela permet d'économiser la charge de l'accumulateur.
<b>Désactiver</b>	Le système de mesure de l'exposition n'est pas désactivé tant que le module GPS est connecté.



- **Position** : cette rubrique n'est disponible que si un GP-1 ou un GP-1A est connecté ; elle affiche alors les valeurs actuelles de latitude, longitude, altitude et temps universel coordonné (UTC), telles que communiquées par le module.
- **Régler horloge avec satellite** : choisissez **Oui** pour régler l'horloge de l'appareil photo sur l'heure indiquée par le système de navigation par satellite.

### Temps universel coordonné (UTC)

Les données UTC sont fournies par le système satellite de localisation et sont indépendantes de l'horloge de l'appareil photo.

### Indicateur de signal satellite

L'état de la connexion est indiquée de la manière suivante :

-  **(fixe)** : l'appareil photo a établi la communication avec le module GPS.
-  **(clignotant)** : le module GPS recherche un signal. Les données de position ne sont pas enregistrées avec les photos si cette icône clignote.
- **Aucune icône** : le module GPS n'a reçu aucune autre donnée de position pendant au moins deux secondes. Les données de position ne sont pas enregistrées avec les photos si l'icône  n'est pas affichée au moment de la prise de vue.



## Sortie vidéo

Commande MENU →  menu configuration

Lorsque vous raccordez l'appareil photo à un téléviseur ou à un lecteur vidéo, sélectionnez la sortie vidéo correspondant à la norme vidéo du périphérique en question (NTSC ou PAL).

## Transmetteur sans fil pour mobile

Commande MENU →  menu configuration

Indiquez si l'appareil photo établit des connexions sans fil avec des périphériques mobiles lorsqu'un transmetteur sans fil pour mobile WU-1a (en option) (☎ 309) est raccordé au port USB et au port A/V de l'appareil photo.

Option	Description
<b>Activer</b>	Établit des connexions sans fil avec des périphériques mobiles utilisant l'application Wireless Mobile Utility.
<b>Désactiver</b>	Désactive les connexions sans fil aux périphériques mobiles. Choisissez cette option dans les lieux où l'utilisation de périphériques sans fil est interdite. Cette option permet également d'économiser la charge de l'accumulateur.





## Transfert Eye-Fi

Commande MENU →  menu configuration

Cette option n'apparaît que si une carte mémoire Eye-Fi (disponible auprès d'autres fabricants) se trouve dans l'appareil photo. Sélectionnez **Activer** pour transférer les photos vers une destination prédéfinie. Notez que les photos ne seront pas transférées si le signal est trop faible.

Respectez la législation locale en termes d'appareils sans fil et choisissez **Désactiver** si les appareils sans fil sont interdits.

Lorsqu'une carte Eye-Fi est insérée, son état est indiqué par une icône sur l'affichage des informations :

-  : transfert Eye-Fi désactivé.
-  : transfert Eye-Fi activé, mais aucune photo n'est disponible pour le transfert.
-  (fixe) : transfert Eye-Fi activé ; en attente de transfert.
-  (animé) : transfert Eye-Fi activé ; transfert en cours.
-  : Erreur.



### Cartes Eye-Fi

Que ce soit dû à des erreurs ou à d'autres causes, les cartes Eye-Fi peuvent émettre des signaux sans fil lorsque **Désactiver** est sélectionné. Si un avertissement s'affiche sur le moniteur ( 337), mettez l'appareil photo hors tension et retirez la carte.

L'appareil photo peut activer ou désactiver les cartes Eye-Fi, mais ne pas permettre d'autres fonctions Eye-Fi. Veillez à toujours mettre à jour le firmware de la carte. Consultez la documentation fournie avec la carte Eye-Fi pour en savoir plus ; pour connaître la disponibilité des cartes Eye-Fi dans votre pays ou région, contactez le fabricant des cartes.

Il est impossible d'utiliser des cartes Eye-Fi pour télécharger des photos lorsqu'un transmetteur sans fil pour mobile, WU-1a, est connecté à l'appareil photo.

### Utilisation des cartes Eye-Fi en mode ad hoc

Il peut falloir plus de temps en cas de connexion avec des cartes Eye-Fi prenant en charge le mode ad hoc. Sélectionnez des délais plus longs pour **Délai d'extinction auto.** > **Temporisation du mode veille** dans le menu de configuration (📖 245).

## Version du firmware

Commande MENU → 🗝 menu configuration

Cette option vous permet d'afficher la version actuelle du firmware (micro-programme) de l'appareil photo.





















## Menu Retouche : création de copies retouchées

Pour afficher le menu de retouche, appuyez sur **MENU** et sélectionnez l'onglet  (menu de retouche).



Commande  
**MENU**

Le menu de retouche permet de créer des copies recadrées ou retouchées de photos enregistrées sur la carte mémoire. Il n'est disponible que lorsqu'une carte mémoire contenant des photos est insérée dans l'appareil photo.

Option		Option	
 <b>D-Lighting</b>	266	 <b>Contrôle de la distorsion</b>	280
 <b>Correction des yeux rouges</b>	267	 <b>Fisheye</b>	280
 <b>Recadrer</b>	268	 <b>Coloriage</b>	281
 <b>Monochrome</b>	269	 <b>Illustration photo</b>	281
 <b>Effets de filtres</b>	270	 <b>Dessin couleur</b>	282
 <b>Équilibre colorimétrique</b>	271	 <b>Perspective</b>	282
 <b>Superposition des images</b>	272	 <b>Effet miniature</b>	283
 <b>Traitement NEF (RAW)</b>	275	 <b>Couleur sélective</b>	284
 <b>Redimensionner</b>	277	 <b>Éditer la vidéo</b>	164
 <b>Retouche rapide</b>	279	 <b>Comparaison côte à côte *</b>	286
 <b>Redresser</b>	279		

\* Uniquement disponible lorsque vous affichez le menu de retouche en appuyant sur **i** et en sélectionnant **Retouche** en mode de visualisation plein écran lorsqu'une image retouchée ou originale est affichée.

# Création de copies retouchées

Pour créer une copie retouchée :

## 1 Affichez les options de retouche.

Mettez en surbrillance la rubrique souhaitée sur le menu de retouche et appuyez sur ►.

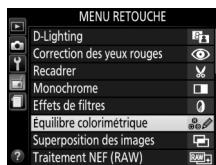

## 2 Sélectionnez une photo.

Mettez une photo en surbrillance et appuyez sur OK (pour afficher cette photo en plein écran, maintenez la commande Q appuyée).



### Retouche

Il se peut que l'appareil photo ne soit pas capable d'afficher ou de retoucher des images créées avec un autre appareil. Si l'image a été enregistrée avec la qualité d'image NEF (RAW) + JPEG (85), les options de retouche ne s'appliquent qu'à la copie RAW.

## 3 Sélectionnez les options de retouche.

Pour en savoir plus, consultez la section correspondant à la rubrique sélectionnée. Pour quitter sans créer de copie retouchée, appuyez sur MENU.

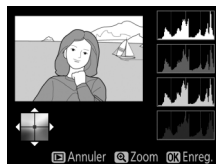



- 4 Créez une copie retouchée.**  
Appuyez sur **OK** pour créer une copie retouchée. Sauf en mode d'affichage des informations « image seule » (☰ 172), les copies retouchées sont signalées par l'icône .



 **Création de copies retouchées pendant la visualisation**

Pour créer une copie retouchée de la photo affichée actuellement en visualisation plein écran (☰ 170), appuyez sur **i**, puis mettez **Retouche** en surbrillance et appuyez sur **OK**, sélectionnez ensuite une option de retouche (à l'exception de **Superposition des images**).

 **Retouche de copies**

La plupart des options peuvent être appliquées aux copies créées avec d'autres options de retouche, à l'exception cependant de **Superposition des images** et **Éditer la vidéo > Choisir le début/la fin** qui ne peuvent être appliquées qu'une seule fois (notez cependant que des modifications successives peuvent entraîner une perte de détails). Les options non applicables à l'image sélectionnée sont grisées et indisponibles.

 **Qualité et taille d'image**

À l'exception des copies créées avec les options **Recadrer** et **Redimensionner**, les copies créées à partir d'images JPEG sont de mêmes dimensions et de même qualité que l'original, tandis que les copies créées à partir d'images NEF (RAW) sont enregistrées en tant que grandes images JPEG de qualité « fine ».

La fonction de D-Lighting éclaircit les ombres, ce qui la rend idéale pour les photos sombres ou en contre-jour.



Avant



D-Lighting



D-Lighting (sujets de portraits)

Appuyez sur ◀ ou ▶ pour choisir le niveau de correction à apporter ; vous pouvez afficher un aperçu de l'effet. Appuyez sur  pour copier la photo.

### ■ Sujets de portraits

Sélectionnez **Sujets de portraits** pour limiter le D-Lighting aux sujets de portrait.

#### Sujets de portraits

L'appareil photo sélectionne automatiquement jusqu'à trois sujets pour le D-Lighting de portrait (notez que ce type de D-Lighting ne peut pas être appliqué aux photos qui ont été prises avec l'option **Désactivée** pour **Rotation auto. des images** dans le menu de configuration ;  243). Selon la composition et la pose des sujets, il se peut que vous n'obteniez pas les résultats souhaités ; si vous n'êtes pas satisfait du résultat, décochez **Sujets de portraits**.

## Correction des yeux rouges

Commande MENU →  menu retouche







Cette option permet de corriger l'effet des « yeux rouges » provoqué par le flash et est uniquement disponible avec les photos qui ont été prises au flash. La photo sélectionnée pour la correction des yeux rouges peut être prévisualisée sur l'écran d'édition. Après avoir vérifié que l'effet des yeux rouges est bien corrigé, appuyez sur  pour créer une copie. Notez que l'option de correction des yeux rouges peut ne pas produire les résultats attendus et peut, en de rares occasions, s'appliquer à des parties de l'image qui ne sont pas concernées par ce phénomène des yeux rouges ; vérifiez l'aperçu avant de continuer.

## Recadrer

Commande MENU →  menu retouche

Créez une copie recadrée de la photo sélectionnée. Celle-ci s'affiche avec le recadrage indiqué en jaune ; créez une copie recadrée comme décrit dans le tableau suivant.



Pour	Utiliser	Description
Agrandir la taille du recadrage		Appuyez sur la commande  pour agrandir la taille du recadrage.
Réduire la taille du recadrage		Appuyez sur la commande  (?) pour réduire la taille du recadrage.
Modifier le format du recadrage		Tournez la molette de commande pour choisir un format de 3 : 2, 4 : 3, 5 : 4, 1 : 1 ou 16 : 9.
Déplacer le recadrage		Servez-vous du sélecteur multidirectionnel pour positionner le recadrage.
Créer une copie		Enregistrez le recadrage actuel en tant que fichier distinct.

### Taille d'image

La taille de la copie (qui varie en fonction de la taille du recadrage et de son format) est indiquée en haut à gauche de l'écran de recadrage.

### Visualisation de copies recadrées

Il se peut que la fonction Loupe ne soit pas disponible lors de l'affichage de copies recadrées.

## Monochrome

Commande MENU →  menu retouche

Copiez des photos en **Noir et blanc**, **Sépia** ou **Couleurs froides** (bleu et blanc monochrome).

Il est possible d'afficher un aperçu de l'image en sélectionnant l'option **Sépia** ou **Couleurs froides** ; appuyez alors sur ▲ pour augmenter la saturation des couleurs, et sur ▼ pour la diminuer. Appuyez sur OK pour créer une copie monochrome.

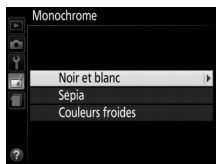

Augmenter la saturation





Diminuer la saturation

## Effets de filtres

Commande MENU →  menu retouche

Après avoir réglé les effets de filtres comme décrit ci-dessous, appuyez sur  pour copier la photo.

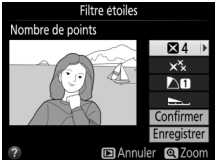
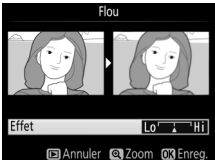
Option	Description	
<b>Skylight</b>	Crée l'effet d'un filtre Skylight, qui rend l'image moins bleue.	
<b>Filtre couleurs chaudes</b>	Crée une copie avec un effet de filtres de tons chauds, donnant une dominante rouge « chaude ».	
<b>Intensificateur rouge</b>	<p>Intensifie les rouges (<b>Intensificateur rouge</b>), les verts (<b>Intensificateur vert</b>) ou les bleus (<b>Intensificateur bleu</b>). Appuyez sur ▲ pour augmenter l'effet ou sur ▼ pour l'atténuer.</p>	
<b>Intensificateur vert</b>		
<b>Intensificateur bleu</b>		
<b>Filtre étoiles</b>	<p>Ajoute des effets d'étoiles aux sources lumineuses.</p> <ul style="list-style-type: none"> <li>• <b>Nombre de points</b> : vous avez le choix entre quatre, six et huit.</li> <li>• <b>Intensité du filtre</b> : choisissez la luminosité des sources lumineuses concernées.</li> <li>• <b>Angle du filtre</b> : choisissez l'angle des points.</li> <li>• <b>Longueur des points</b> : choisissez la longueur des points.</li> <li>• <b>Confirmer</b> : afficher un aperçu des effets du filtre. Appuyez sur  pour afficher un aperçu de la copie en plein écran.</li> <li>• <b>Enregistrer</b> : crée une copie retouchée.</li> </ul>	
<b>Flou</b>	<p>Ajoute un effet de filtre flou. Appuyez sur ◀ ou ▶ pour choisir l'intensité du filtre.</p>	





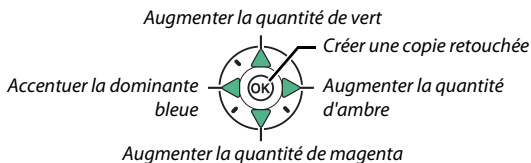
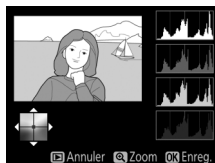

## Équilibre colorimétrique

Commande MENU →  menu retouche

À l'aide du sélecteur multidirectionnel, créez une copie dont l'équilibre colorimétrique est modifié, comme indiqué ci-dessous. Les histogrammes rouge, vert et bleu ( 174) montre la distribution des tons dans la copie.



### Zoom

Pour effectuer un zoom avant sur l'image affichée sur le moniteur, appuyez sur la commande . L'histogramme sera actualisé pour n'indiquer que les données concernant la partie de l'image visible sur le moniteur. Lorsque l'image est agrandie, appuyez sur la commande  ( → ) pour basculer entre équilibre colorimétrique et zoom. Lorsque le zoom est sélectionné, vous pouvez effectuer un zoom avant ou arrière à l'aide des commandes  et  (?) et déplacer l'image à l'aide du sélecteur multidirectionnel.



## Superposition des images

Commande MENU →  menu retouche

La superposition des images combine deux photos au format NEF (RAW) existantes pour en créer une autre indépendamment des originaux ; l'image obtenue, qui utilise les données brutes (RAW) du capteur d'image de l'appareil photo, est de bien meilleure qualité que les superpositions créées dans les applications de traitement d'image. La nouvelle photo est enregistrée avec les réglages actuels de qualité et taille d'image ; avant de créer une superposition, réglez la qualité et la taille d'image (☐ 85, 87 ; toutes les options sont disponibles). Pour créer une copie au format NEF (RAW), choisissez la qualité d'image **NEF (RAW)**.

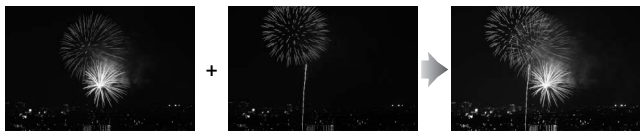

### 1 Sélectionnez **Superposition des images**.

Mettez **Superposition des images** en surbrillance sur le menu de retouche et appuyez sur ►.



La boîte de dialogue ci-contre apparaît, avec **Image 1** mis en surbrillance ; appuyez sur  pour afficher une liste des photos NEF (RAW) créées avec cet appareil photo.

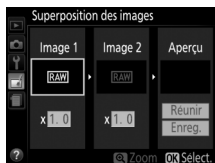



## 2 Sélectionnez la première photo.

Utilisez le sélecteur multidirectionnel pour mettre en surbrillance la première photo de la superposition. Pour afficher



sur tout l'écran la photo en surbrillance, maintenez la commande  $\text{Ⓚ}$  enfoncée. Appuyez sur  $\text{Ⓚ}$  pour sélectionner la photo en surbrillance et revenir à l'affichage de l'aperçu.

## 3 Sélectionnez la seconde photo.

La photo sélectionnée est alors désignée comme **Image 1**. Mettez **Image 2** en surbrillance et appuyez sur  $\text{Ⓚ}$ , puis sélectionnez la seconde photo comme décrit à l'étape 2.

## 4 Réglez le gain.

Mettez **Image 1** ou **Image 2** en surbrillance et optimisez l'exposition de la superposition en appuyant sur  $\blacktriangle$  ou  $\blacktriangledown$  afin de régler le gain sur une valeur comprise

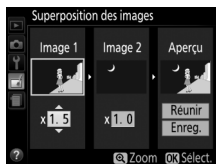

entre 0,1 et 2,0. Répétez la procédure pour la seconde photo. La valeur par défaut est 1,0 ; sélectionnez 0,5 pour diviser le gain par deux ou 2,0 pour le doubler. Les effets du gain sont visibles dans la colonne **Aperçu**.

## 5 Affichez l'aperçu de la superposition.

Appuyez sur ◀ ou ▶ pour positionner le curseur dans la colonne **Aperçu** et appuyez sur ▲ ou ▼ pour mettre **Réunir** en surbrillance.



Appuyez sur **OK** pour afficher un aperçu de la superposition comme illustré à droite (sélectionnez **Enreg.** pour enregistrer la superposition sans afficher d'aperçu). Pour revenir à l'étape 4 et sélectionner de nouvelles photos ou régler le gain, appuyez sur **Ret.** (?).

## 6 Enregistrez la superposition.

Appuyez sur **OK** alors que l'aperçu est affiché pour enregistrer la superposition. Une fois la superposition créée, l'image obtenue s'affiche sur tout l'écran du moniteur.



### ✔ Superposition des images

La superposition a les mêmes infos de prise de vue que la photographie sélectionnée comme **Image 1**.

## Traitement NEF (RAW)

Commande MENU →  menu retouche



Créez des copies au format JPEG à partir de photos NEF (RAW).

### 1 Sélectionnez **Traitement NEF (RAW)**.

Mettez **Traitement NEF (RAW)** en surbrillance sur le menu de retouche, puis appuyez sur ► pour afficher une boîte de dialogue de sélection des photos ne contenant que les images NEF (RAW) créées avec cet appareil photo.



### 2 Sélectionnez une photo.

Mettez une photo en surbrillance à l'aide du sélecteur multidirectionnel (pour afficher cette photo en plein écran, maintenez la commande  enfoncée). Appuyez sur  pour sélectionner la photo en surbrillance et passer à l'étape suivante.

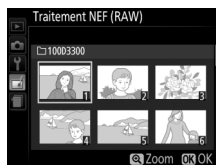

### 3 Réglez les paramètres de Traitement NEF (RAW).

Ajustez les réglages énumérés ci-dessous. Notez que la balance des blancs n'est pas disponible avec les photos créées par superposition et que les effets de la correction d'exposition peuvent différer de ceux attendus au moment de la prise de vue.

**Traitement NEF (RAW) - Qualité d'image**

- Qualité d'image (☐ 85)
- Taille d'image (☐ 87)
- Balance des blancs (☐ 124)
- Correction d'exposition (☐ 118)
- Picture Control (☐ 135)

**Traitement NEF (RAW) - Réduction du bruit ISO**

- Réduction du bruit ISO
- Espace colorimétrique (☐ 225)
- D-Lighting (☐ 266)

### 4 Copiez la photo.

Mettez **EXE** en surbrillance, puis appuyez sur **OK** pour créer une copie JPEG de la photo sélectionnée. Pour quitter sans copier de photo, appuyez sur la commande MENU.

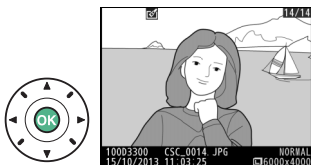

## Redimensionner

Commande MENU →  menu retouche

Créez de petites copies d'une ou plusieurs photos sélectionnées.

### 1 Sélectionnez **Redimensionner**.

Mettez **Redimensionner** en surbrillance sur le menu de retouche et appuyez sur ►.



### 2 Sélectionnez une taille.

Mettez **Choisir la taille** en surbrillance et appuyez sur ►.





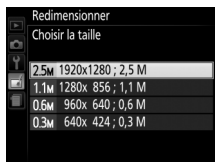

Mettez une option en surbrillance et appuyez sur .



- 3** Choisissez les photos.  
Mettez **Sélectionner les images** en surbrillance et appuyez sur ►.



Mettez les photos en surbrillance à l'aide du sélecteur multidirectionnel et appuyez sur la commande  (?) pour les sélectionner ou les désélectionner (pour afficher sur tout l'écran la photo en surbrillance, maintenez la commande  enfoncée). Les photos sélectionnées sont marquées avec l'icône . Appuyez sur  une fois la sélection terminée.

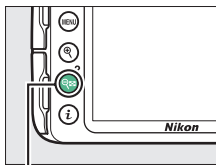

Commande  (?)



- 4** Enregistrez les copies redimensionnées.  
Une boîte de dialogue de confirmation s'affiche. Mettez **Oui** en surbrillance et appuyez sur  pour enregistrer les copies redimensionnées.



 **Visualisation des copies redimensionnées**

Il se peut que la fonction Loupe ne soit pas disponible lors de l'affichage de copies redimensionnées.

## Retouche rapide

Commande MENU →  menu retouche

Créez des copies dont la saturation et le contraste sont optimisés. Le D-Lighting est appliqué selon les besoins de façon à éclaircir les sujets sombres ou à contre-jour.

Appuyez sur ◀ ou sur ▶ pour choisir le degré d'optimisation. Appuyez sur OK pour copier la photo.

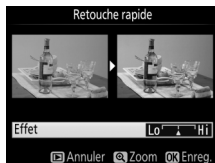

## Redresser

Commande MENU →  menu retouche

Créez une copie redressée de la photo sélectionnée. Appuyez sur ▶ pour faire tourner l'image dans le sens des aiguilles d'une montre, par incréments de 0,25 degré jusqu'à cinq degrés maximum, et sur ◀ pour la faire tourner dans le sens inverse (notez cependant que les bords de l'image seront tronqués afin d'obtenir une copie rectangulaire). Appuyez sur OK pour enregistrer la copie retouchée.

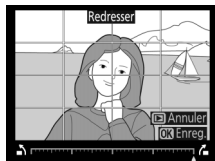

## Contrôle de la distorsion

Commande MENU →  menu retouche

Créez des copies avec une distorsion périphérique réduite. Sélectionnez **Automatique** pour laisser l'appareil corriger automatiquement la distorsion, puis affinez les réglages à l'aide du sélecteur multidirectionnel, ou sélectionnez **Manuel** pour réduire manuellement la distorsion (notez que l'option **Automatique** n'est pas disponible lorsque les photos ont été prises avec le contrôle automatique de la distorsion ; voir page 225).

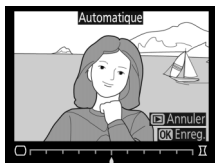

Appuyez sur ► pour réduire la distorsion en barillet, sur ◀ pour réduire la distorsion en coussinet (notez que plus la distorsion sera corrigée, plus les bords de l'image seront tronqués). Appuyez sur OK pour enregistrer la copie retouchée.

### Automatique

**Automatique** ne doit être utilisé que pour les photos prises avec un objectif de type G, E et D (les objectifs PC, Fisheye et certains autres objectifs sont exclus). Les résultats ne sont pas garantis avec les autres objectifs.

## Fisheye

Commande MENU →  menu retouche

Créez des copies qui donnent l'impression d'avoir été prises avec un objectif fisheye. Appuyez sur ► pour accentuer l'effet (cela augmente également la taille de la zone qui sera tronquée sur les bords de la photo), et sur ◀ pour le réduire. Appuyez sur OK pour enregistrer la copie retouchée.

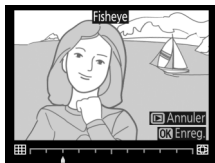



## Coloriage

Commande MENU →  menu retouche

Créez une copie contenant uniquement les contours des objets photographiés. Elle pourra être utilisée comme base de coloriage. Appuyez sur **OK** pour enregistrer la copie retouchée.

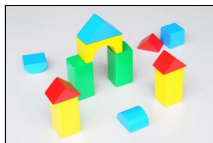

Avant

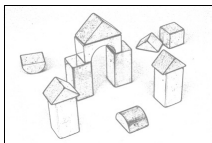

Après

## Illustration photo

Commande MENU →  menu retouche

Les contours sont accentués et la coloration simplifiée afin d'obtenir un effet poster. Appuyez sur **▶** ou **◀** pour épaissir ou affiner les contours. Appuyez sur **OK** pour enregistrer la copie retouchée.

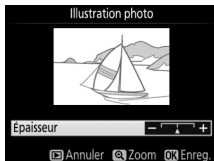

Avant



Après

## Dessin couleur

Commande MENU →  menu retouche

Créez une copie ressemblant à une esquisse dessinée avec des crayons de couleur. Appuyez sur ▲ ou ▼ pour mettre en surbrillance **Saturation** ou **Contours**, puis sur ◀ ou ▶ pour effectuer des modifications. Il est possible d'accroître l'éclat des couleurs afin d'en augmenter la saturation, ou de le réduire afin de donner un aspect délavé, monochromatique, ainsi que d'augmenter ou de réduire l'épaisseur des contours. Des contours plus épais rendent les couleurs plus saturées. Appuyez sur OK pour enregistrer la copie retouchée.



## Perspective

Commande MENU →  menu retouche

Créez des copies qui réduisent les effets de perspective des objets en hauteur photographiés depuis leur base. Utilisez le sélecteur multidirectionnel pour ajuster la perspective (notez qu'une correction plus importante de la perspective a pour résultat de rogner davantage les bords). Appuyez sur OK pour enregistrer la copie retouchée.

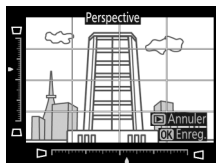

Avant









Après

## Effet miniature

Commande MENU →  menu retouche

Créez une copie qui ressemble à la représentation d'une maquette. Cette option donne de meilleurs résultats lorsque la photo a été prise d'un point de vue élevé. La zone nette de la copie est encadrée en jaune.

Pour	Appuyer sur	Description
Choisir l'orientation	 (?)	Appuyez sur  (?) pour choisir l'orientation de la zone de netteté.
Choisir la zone de netteté		En cas d'affichage horizontal, appuyez sur ▲ ou ▼ pour positionner le cadre montrant la zone de netteté de la copie.
		En cas d'affichage vertical, appuyez sur ◀ ou ▶ pour positionner le cadre montrant la zone de netteté de la copie.
Choisir la taille		Si la zone de netteté est à l'horizontale, appuyez sur ◀ ou ▶ pour choisir la hauteur.
		Si la zone de netteté est à la verticale, appuyez sur ▲ ou ▼ pour choisir la largeur.
Créer une copie		Créez une copie.

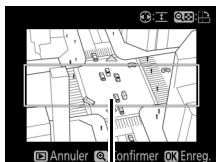

*Zone de netteté*

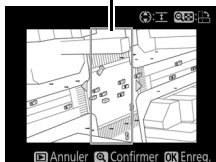

Créez une copie dans laquelle seules les teintes sélectionnées restent en couleur.

### 1 Sélectionnez Couleur sélective.

Mettez **Couleur sélective** en surbrillance sur le menu de retouche et appuyez sur ►.

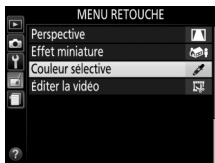



### 2 Sélectionnez une photo.

Mettez une photo en surbrillance et appuyez sur **OK** (pour afficher cette photo sur tout l'écran, maintenez la commande  enfoncée).



### 3 Sélectionnez une couleur.

À l'aide du sélecteur multidirectionnel, positionnez le curseur sur un objet et appuyez sur **AF-L** () pour sélectionner la couleur de l'objet comme une couleur qui sera conservée dans la copie finale (l'appareil photo risque d'avoir des difficultés à détecter des couleurs désaturées ; choisissez une couleur saturée). Pour effectuer un zoom avant sur la photo afin de sélectionner précisément la couleur, appuyez sur . Appuyez sur  (?) pour effectuer un zoom arrière.

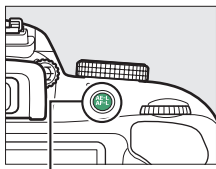

Commande **AF-L** ()

Couleur sélectionnée

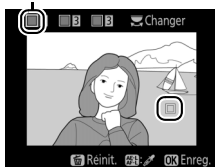

#### 4 Mettez en surbrillance la gamme de couleurs.

Tournez la molette de commande pour mettre en surbrillance la gamme de couleurs pour la couleur sélectionnée.



Gamme de couleurs





#### 5 Choisissez la gamme de couleurs.

Appuyez sur ▲ ou ▼ pour augmenter ou réduire la gamme des teintes similaires qui seront incluses dans la photo finale. Choisissez une valeur comprise entre 1 et 7 ; notez que des teintes issues d'autres couleurs risquent d'être incluses si vous choisissez des valeurs élevées.



#### 6 Sélectionnez d'autres couleurs.

Pour sélectionner d'autres couleurs, tournez la molette de commande pour mettre en surbrillance l'une des trois autres cases de couleur se trouvant en haut de l'écran et répétez les étapes 3–5 pour sélectionner une autre couleur. Le cas échéant, répétez l'opération pour une troisième couleur. Pour désélectionner la couleur mise en surbrillance, appuyez sur  (pour désélectionner toutes les couleurs, maintenez la commande  enfoncée. Une boîte de dialogue de confirmation apparaît ; sélectionnez **Oui**).

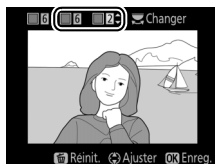

## 7 Enregistrez la copie modifiée.

Appuyez sur **OK** pour copier la photo.



## Comparaison côte à côte

Commande MENU → menu retouche

Comparez les copies retouchées aux photos originales. Cette option n'est disponible que si vous affichez le menu de retouche en appuyant sur la commande **i** et en sélectionnant **Retouche** alors qu'une copie ou une photo originale est visualisée en plein écran.

## 1 Sélectionnez une photo.

Sélectionnez une copie retouchée (signalée par l'icône ) ou une photo ayant été retouchée en plein écran. Appuyez sur **i**, puis mettez en surbrillance **Retouche** et appuyez sur **OK**.

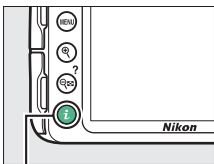

Commande **i**



## 2 Sélectionnez **Comparaison côte à côte**.

Mettez **Comparaison côte à côte** en surbrillance sur le menu de retouche puis appuyez sur **OK**.



## 3 Comparez la copie à la photo d'origine.

L'image source est affichée à gauche, la copie retouchée à droite et les options utilisées pour créer la copie sont répertoriées en haut du moniteur. Appuyez sur **◀** ou **▶** pour passer de l'image source à la copie retouchée et vice versa. Pour afficher la



*Options utilisées pour créer la copie*

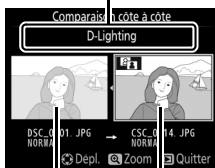

*Image source*

*Copie retouchée*

photo en surbrillance sur tout l'écran, maintenez la commande **Ⓚ** enfoncée. Si la copie a été créée à partir de deux images à l'aide de l'option **Superposition des images**, appuyez sur **▲** ou **▼** pour afficher la seconde image source. S'il existe plusieurs copies de l'image source actuellement sélectionnée, appuyez sur **▲** ou **▼** pour afficher les autres copies. Appuyez sur **OK** pour revenir au mode de visualisation et afficher l'image en surbrillance.

### **✔ Comparaison côte à côte**

L'image source ne s'affiche pas si la copie a été créée à partir d'une photo qui a été depuis effacée ou qui a été protégée lors de la création de la copie (☐ 184).

## Réglages récents



Pour afficher le menu des réglages récents, appuyez sur **MENU** et sélectionnez l'onglet  (réglages récents).



Ce menu donne la liste des 20 derniers réglages utilisés. Appuyez sur ▲ ou ▼ pour mettre en surbrillance une option, puis sur ► pour la sélectionner.



### Supprimer des éléments du menu Réglages récents

Pour supprimer un élément du menu Réglages récents, mettez-le en surbrillance et appuyez sur la commande . Une boîte de dialogue de confirmation s'affiche ; appuyez à nouveau sur la commande  pour supprimer l'élément sélectionné.



# Remarques techniques

Lisez ce chapitre pour en savoir plus sur les accessoires compatibles, le nettoyage et le rangement de l'appareil photo ainsi que sur la procédure à suivre en cas d'affichage d'un message d'erreur ou de problèmes avec l'appareil photo.

## Objectifs compatibles

### Objectifs à microprocesseur compatibles

Cet appareil photo autorise uniquement l'autofocus avec les objectifs à microprocesseur AF-S et AF-I. Les noms des objectifs AF-S commencent par **AF-S** et ceux des objectifs AF-I par **AF-I**. L'autofocus n'est pas pris en charge par les autres objectifs autofocus (AF). Le tableau suivant donne la liste des fonctions disponibles avec les objectifs compatibles lorsque le viseur est utilisé pour la prise de vue :

Réglages de l'appareil photo Objectif/accessoire	Mise au point				Mode	Mesure		
	AF	MF (avec télémètre électronique)	MF	M		Autres modes	☺	
					3D		Couleur	
NIKKOR AF-S, AF-I	✓	✓	✓	✓	✓	✓	—	✓ <sup>1</sup>
Autre AF NIKKOR de type G ou D	—	✓	✓	✓	✓	✓	—	✓ <sup>1</sup>
Gamme PC-E NIKKOR <sup>2,3</sup>	—	✓ <sup>4</sup>	✓	✓	✓	✓	—	✓ <sup>1</sup>
PC Micro 85mm f/2.8D <sup>5</sup>	—	✓ <sup>4</sup>	✓	✓	—	✓	—	✓ <sup>1</sup>
Téléconvertisseur AF-S/AF-I <sup>6</sup>	✓ <sup>7</sup>	✓ <sup>7</sup>	✓	✓	✓	✓	—	✓ <sup>1</sup>
Autre AF NIKKOR (sauf objectifs pour F3AF)	—	✓ <sup>8</sup>	✓	✓	✓	—	✓	✓ <sup>1</sup>
AI-P NIKKOR	—	✓ <sup>9</sup>	✓	✓	✓	—	✓	✓ <sup>1</sup>

- 1 La mesure spot effectue la mesure sur le point AF sélectionné (☺ 114).
- 2 Faites bien attention lors du décentrement ou de la bascule des objectifs PC-E NIKKOR 24mm f/3.5D ED, car ils peuvent entrer en contact avec le boîtier de l'appareil photo, ce qui peut endommager le matériel ou vous blesser.
- 3 Le décentrement et/ou la bascule de l'objectif interfèrent avec l'exposition.

- 4 Ne peut pas être utilisé en cas de décentrement/basculé de l'objectif.
  - 5 L'exposition optimale ne peut être obtenue que si l'objectif est réglé sur son ouverture maximale et qu'il n'est ni décentré ni basculé.
  - 6 Objectif AF-S ou AF-I requis.
  - 7 Avec une ouverture effective maximale de f/5.6 ou plus lumineuse.
  - 8 Lorsque la mise au point est effectuée à sa distance minimale avec les objectifs AF 80–200mm f/2.8, AF 35–70mm f/2.8, AF 28–85mm f/3.5–4.5 (Nouveau) ou AF 28–85mm f/3.5–4.5 en position téléobjectif maximal, il se peut que l'indicateur de mise au point s'affiche même si l'image du viseur n'est pas nette. Effectuez la mise au point manuellement jusqu'à ce que l'image dans le viseur soit nette.
  - 9 Avec une ouverture maximale de f/5.6 ou plus lumineuse.
- Du bruit sous forme de lignes peut apparaître en cas d'utilisation de l'autofocus lors de l'enregistrement de vidéos à des sensibilités élevées. Utilisez la mise au point manuelle ou la fonction de mémorisation de la mise au point.



#### **Objectifs IX NIKKOR**

Il est impossible d'utiliser des objectifs IX NIKKOR.

### Reconnaitre les objectifs à microprocesseur et de type D, E et G

Les objectifs à microprocesseur se reconnaissent par la présence de contacts électriques et les objectifs de type G, E et D, par la lettre indiquée sur le barillet de l'objectif. Les objectifs de type G et E ne sont pas équipés de bague des ouvertures.

#### Contacts du microprocesseur

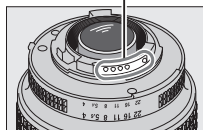

Objectif à microprocesseur

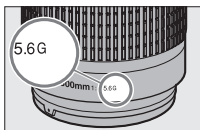

Objectif de type G ou E

#### Bague des ouvertures

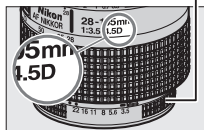

Objectif de type D

Lorsque vous utilisez un objectif à microprocesseur doté d'une bague des ouvertures, verrouillez celle-ci sur son ouverture minimale (valeur la plus élevée).

### Mesure matricielle

Pour la mesure matricielle, l'appareil photo utilise un capteur RVB à 420 photosites pour régler l'exposition en fonction de la distribution tonale, de la couleur, de la composition et, avec les objectifs de type D, E ou G, de l'information de distance (mesure matricielle couleur 3D II ; avec les autres objectifs à microprocesseur, l'appareil photo utilise la mesure matricielle couleur II, qui ne comprend pas l'information de distance 3D).

## Objectifs sans microprocesseur compatibles

Il est possible d'utiliser des objectifs sans microprocesseur uniquement si l'appareil photo est en mode **M**. Si vous sélectionnez un autre mode, le déclenchement est désactivé. Vous devez régler manuellement l'ouverture avec la bague des ouvertures de l'objectif. En outre, vous ne pourrez pas utiliser le système de mesure de l'appareil, le contrôle du flash i-TTL et les autres fonctions nécessitant un objectif à microprocesseur. Certains objectifs sans microprocesseur ne sont pas compatibles. Reportez-vous au paragraphe « Accessoires et objectifs sans microprocesseur incompatibles » ci-dessous.

Réglages de l'appareil photo Objectif/accessoire	Mise au point			Mode	
	AF	MF (avec télémètre électronique)	MF	M	Autres modes
Objectifs série E Nikon ou NIKKOR AI, AI modifié	—	✓ <sup>1</sup>	✓	✓ <sup>2</sup>	—
Medical NIKKOR 120mm f/4	—	✓	✓	✓ <sup>2,3</sup>	—
Reflex NIKKOR	—	—	✓	✓ <sup>2</sup>	—
PC NIKKOR	—	✓ <sup>4</sup>	✓	✓ <sup>2</sup>	—
Téléconvertisseur de type AI	—	✓ <sup>5</sup>	✓	✓ <sup>2</sup>	—
Soufflet PB-6 <sup>6</sup>	—	✓ <sup>1</sup>	✓	✓ <sup>2</sup>	—
Bagues allonge auto (série PK-11A, 12 ou 13 ; PN-11)	—	✓ <sup>1</sup>	✓	✓ <sup>2</sup>	—

- 1 Avec une ouverture maximale de f/5.6 ou plus lumineuse.
- 2 L'indicateur d'exposition ne peut pas être utilisé.
- 3 Peut être utilisé à des vitesses d'obturation plus lentes que la vitesse de synchronisation du flash d'un incrément ou plus.
- 4 Ne peut pas être utilisé en cas de décentrement/bascule de l'objectif.
- 5 Avec une ouverture effective maximale de f/5.6 ou plus lumineuse.
- 6 Se fixe à la verticale (peut être utilisé à l'horizontale une fois fixé).

### Accessoires et objectifs sans microprocesseur incompatibles

Les accessoires et les objectifs sans microprocesseur suivants NE SONT PAS compatibles avec le D3300 :

- Téléconvertisseur AF TC-16A
- Objectifs non AI
- Objectifs nécessitant l'unité de mise au point AU-1 (400mm f/4.5, 600mm f/5.6, 800mm f/8, 1200mm f/11)
- Fisheye (6mm f/5.6, 7.5mm f/5.6, 8mm f/8, OP 10mm f/5.6)
- 2.1cm f/4
- Bague allonge K2
- 180–600mm f/8 ED (numéros de série 174041–174180)
- 360–1200mm f/11 ED (numéros de série 174031–174127)
- 200–600mm f/9.5 (numéros de série 280001–300490)
- Objectifs AF pour le F3AF (AF 80mm f/2.8, AF 200mm f/3.5 ED, téléconvertisseur AF TC-16)
- PC 28mm f/4 (numéro de série 180900 ou antérieur)
- PC 35mm f/2.8 (numéros de série 851001–906200)
- PC 35mm f/3.5 (ancien modèle)
- Reflex 1000mm f/6.3 (ancien modèle)
- Reflex 1000mm f/11 (numéros de série 142361–143000)
- Reflex 2000mm f/11 (numéros de série 200111–200310)

### Éclairage d'assistance AF

L'illuminateur d'assistance AF a une portée d'environ 0,5–3 m. Pour l'utiliser, choisissez un objectif avec une focale de 18–200 mm et retirez le parasoleil. L'illuminateur d'assistance AF n'est pas disponible avec les objectifs suivants :

- AF-S NIKKOR 14–24mm f/2.8G ED
- AF-S NIKKOR 28–300mm f/3.5–5.6G ED VR
- AF-S DX NIKKOR 55–300mm f/4.5–5.6G ED VR
- AF-S VR Zoom-Nikkor 70–200mm f/2.8G IF-ED
- AF-S NIKKOR 70–200mm f/2.8G ED VR II
- AF-S Zoom-Nikkor 80–200mm f/2.8D IF-ED
- AF-S NIKKOR 80–400mm f/4.5–5.6G ED VR
- AF-S VR Nikkor 200mm f/2G IF-ED
- AF-S NIKKOR 200mm f/2G ED VR II
- AF-S VR Zoom-Nikkor 200–400mm f/4G IF-ED
- AF-S NIKKOR 200–400mm f/4G ED VR II

Aux distances inférieures à 1 m, les objectifs suivants risquent de masquer l'illuminateur d'assistance AF et d'interférer avec l'autofocus en cas de faible luminosité :

- AF-S DX NIKKOR 10–24mm f/3.5–4.5G ED
- AF-S NIKKOR 16–35mm f/4G ED VR
- AF-S Zoom-Nikkor 17–35mm f/2.8D IF-ED
- AF-S DX Zoom-Nikkor 17–55mm f/2.8G IF-ED
- AF-S NIKKOR 18–35mm f/3.5–4.5G ED
- AF-S DX NIKKOR 18–105mm f/3.5–5.6G ED VR
- AF-S DX VR Zoom-Nikkor 18–200mm f/3.5–5.6G IF-ED
- AF-S DX NIKKOR 18–200mm f/3.5–5.6G ED VR II
- AF-S DX NIKKOR 18–300mm f/3.5–5.6G ED VR
- AF-S NIKKOR 24–70mm f/2.8G ED
- AF-S VR Zoom-Nikkor 24–120mm f/3.5–5.6G IF-ED
- AF-S NIKKOR 24–120mm f/4G ED VR
- AF-S NIKKOR 28mm f/1.8G
- AF-S Zoom-Nikkor 28–70mm f/2.8D IF-ED
- AF-S NIKKOR 35mm f/1.4G
- AF-S NIKKOR 70–200mm f/4G ED
- AF-S NIKKOR 70–200mm f/4G ED VR
- AF-S NIKKOR 85mm f/1.4G
- AF-S NIKKOR 85mm f/1.8G
- AF-S VR Micro-Nikkor 105mm f/2.8G IF-ED

### ✓ Flash intégré

Le flash intégré peut être utilisé avec les focales comprises entre 18 et 300 mm, même si dans certains cas, il ne peut pas éclairer le sujet dans son intégralité à certaines distances ou à certaines focales en raison des ombres projetées par l'objectif (voir l'illustration ci-dessous). Par ailleurs, les objectifs qui empêchent le sujet de voir l'illuminateur d'atténuation des yeux rouges risquent de compromettre le bon fonctionnement de la fonction d'atténuation des yeux rouges. Retirez le parasoleil pour éviter les ombres.

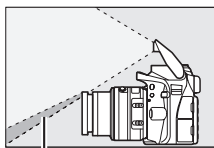

Ombre

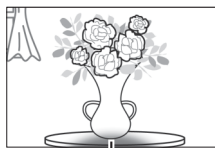

Ombre

Le flash a une portée minimale de 0,6 m et ne peut pas être utilisé dans la plage macro des zooms macro. Le flash peut ne pas éclairer le sujet dans son intégralité avec les objectifs suivants aux distances inférieures à celles indiquées ci-dessous :

Objectif	Focale	Distance minimale sans vignettage
AF-S DX NIKKOR 10–24mm f/3.5–4.5G ED	24 mm	1,5 m
AF-S DX Zoom-Nikkor 12–24mm f/4G IF-ED	24 mm	1,0 m
AF-S NIKKOR 16–35mm f/4G ED VR	35 mm	1,0 m
AF-S DX NIKKOR 16–85mm f/3.5–5.6G ED VR	24–85 mm	Aucun vignettage
AF-S Zoom-Nikkor 17–35mm f/2.8D IF-ED	28 mm	1,0 m
	35 mm	Aucun vignettage

<b>Objectif</b>	<b>Focale</b>	<b>Distance minimale sans vignettage</b>
AF-S DX Zoom-Nikkor 17–55mm f/2.8G IF-ED	28 mm	1,5 m
	35 mm	1,0 m
	45–55 mm	Aucun vignettage
AF-S NIKKOR 18–35mm f/3.5–4.5G ED	24 mm	1,5 m
	28 mm	1,0 m
	35 mm	Aucun vignettage
AF Zoom-Nikkor 18–35mm f/3.5–4.5D IF-ED	24 mm	1,0 m
	28–35 mm	Aucun vignettage
AF-S DX Zoom-Nikkor 18–70mm f/3.5–4.5G IF-ED	18 mm	1,0 m
	24–70 mm	Aucun vignettage
AF-S DX NIKKOR 18–105mm f/3.5–5.6G ED VR	18 mm	2,5 m
	24 mm	1,0 m
	35–105 mm	Aucun vignettage
AF-S DX Zoom-Nikkor 18–135mm f/3.5–5.6G IF-ED	18 mm	2,0 m
	24–135 mm	Aucun vignettage
AF-S DX NIKKOR 18–140mm f/3.5–5.6G ED VR	24 mm	1,0 m
	35–140 mm	Aucun vignettage
AF-S DX VR Zoom-Nikkor 18–200mm f/3.5–5.6G IF-ED, AF-S DX NIKKOR 18–200mm f/3.5–5.6G ED VR II	24 mm	1,0 m
	35–200 mm	Aucun vignettage
AF-S DX NIKKOR 18–300mm f/3.5–5.6G ED VR	35–300 mm	1,0 m
AF Zoom-Nikkor 20–35mm f/2.8D IF	24 mm	2,5 m
	28 mm	1,0 m
	35 mm	Aucun vignettage
AF-S NIKKOR 24mm f/1.4G ED	24 mm	1,0 m
AF-S NIKKOR 24–70mm f/2.8G ED	35 mm	1,5 m
	50–70 mm	Aucun vignettage



<b>Objectif</b>	<b>Focale</b>	<b>Distance minimale sans vignettage</b>
AF-S VR Zoom-Nikkor 24–120mm f/3.5–5.6G IF-ED	24 mm	1,0 m
	28–120 mm	Aucun vignettage
AF-S NIKKOR 24–120mm f/4G ED VR	24 mm	1,5 m
	28–120 mm	Aucun vignettage
AF-S Zoom-Nikkor 28–70mm f/2.8D IF-ED	35 mm	1,5 m
	50–70 mm	Aucun vignettage
AF-S NIKKOR 28–300mm f/3.5–5.6G ED VR	28 mm	1,5 m
	35 mm	1,0 m
	50–300 mm	Aucun vignettage
AF-S VR Zoom-Nikkor 200–400mm f/4G IF-ED, AF-S NIKKOR 200–400mm f/4G ED VR II	200 mm	4,0 m
	250 mm	3,0 m
	300 mm	2,5 m
PC-E NIKKOR 24mm f/3.5D ED*	24 mm	3,0 m

\* Lorsque ni basculé ni décentré.

Lorsqu'il est utilisé avec l'objectif AF-S NIKKOR 14–24mm f/2.8G ED, le flash ne peut pas éclairer le sujet dans son intégralité à toutes les distances.

### Calcul de l'angle de champ

Le format de la zone exposée par un appareil photo  $24 \times 36$  mm est de  $36 \times 24$  mm. Cependant, le format de la zone exposée par le D3300 est d'environ  $23,5 \times 15,6$  mm, ce qui veut dire que l'angle de champ d'un appareil  $24 \times 36$  mm est environ 1,5 fois plus grand que celui du D3300. Pour calculer la focale approximative des objectifs du D3300 au format  $24 \times 36$  mm, multipliez la focale de l'objectif par environ 1,5.

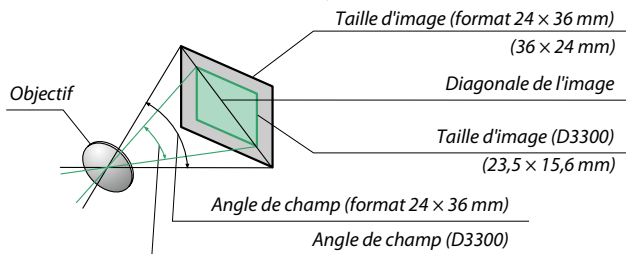

## Flashes optionnels

L'appareil photo est compatible avec le système d'éclairage créatif Nikon (CLS), et peut être utilisé avec tous les flashes compatibles CLS. Le flash intégré est désactivé lorsqu'un flash optionnel est installé.

### Flashes compatibles avec le système d'éclairage créatif (CLS)

L'appareil photo peut être utilisé avec les flashes compatibles CLS suivants :

Fonction		Flash							
		SB-910 <sup>1</sup>	SB-900 <sup>1</sup>	SB-800	SB-700 <sup>1</sup>	SB-600	SB-400 <sup>2</sup>	SB-300 <sup>2</sup>	SB-R200 <sup>3</sup>
Nombre	100 ISO	34	34	38	28	30	21	18	10
guide <sup>4</sup>	200 ISO	48	48	53	39	42	30	25	14

- 1 Si un filtre couleur est fixé sur le SB-910, SB-900 ou SB-700 lorsque **AUTOMATIQUE** ou  (flash) est sélectionné pour la balance des blancs, l'appareil photo détecte automatiquement le filtre et ajuste la balance des blancs en conséquence.
  - 2 Le contrôle sans fil des flashes n'est pas disponible.
  - 3 Commandé à distance à l'aide d'un flash SB-910, SB-900, SB-800 ou SB-700 ou d'un contrôleur de flash sans fil SU-800 (optionnels).
  - 4 m, 20 °C ; SB-910, SB-900, SB-800, SB-700 et SB-600 avec le réflecteur zoom réglé sur 35 mm ; SB-910, SB-900 et SB-700 avec zone d'illumination standard.
- **Contrôleur de flash sans fil SU-800** : lorsqu'il est monté sur un appareil photo compatible CLS, le SU-800 permet de commander à distance jusqu'à trois groupes de flashes SB-910, SB-900, SB-800, SB-700, SB-600 ou SB-R200. Le SU-800 lui-même n'est pas doté d'un flash.

### **Système d'éclairage créatif Nikon (CLS)**

Le système évolué d'éclairage créatif (CLS, Creative Lighting System) de Nikon permet de produire de meilleures photos au flash grâce à une communication améliorée entre l'appareil photo et les flashes compatibles. Consultez la documentation fournie avec le flash pour en savoir plus.

### **Nombre guide**

Pour calculer la portée du flash émis à pleine intensité, divisez le nombre guide par l'ouverture. Si, par exemple, le flash dispose d'un nombre guide de 34 m (100 ISO, 20°C), sa portée à f/5.6 sera égale à  $34 \div 5,6$ , soit environ 6,1 mètres. Chaque fois que la sensibilité double, multipliez le nombre guide par la racine carrée de deux (environ 1,4).

Les fonctions suivantes sont disponibles avec les flashes compatibles CLS :

		Flashes compatibles CLS										
		SB-900	SB-910	SB-800	SB-700	SB-600	SU-800		SB-R200	SB-400	SB-300	
							Contrôleur	Photographie rapprochée				
Un seul flash	i-TTL	Dosage flash/ ambiance i-TTL pour reflex numérique <sup>1</sup>	✓	✓	✓	✓	—	—	—	✓	✓	
		Contrôle i-TTL standard pour reflex numérique	✓ <sup>2</sup>	✓ <sup>2</sup>	✓	✓ <sup>2</sup>	—	—	—	✓	✓	
	AA	Ouverture auto	✓ <sup>3</sup>	✓ <sup>3</sup>	—	—	—	—	—	—	—	
	A	Auto non TTL	✓ <sup>3</sup>	✓ <sup>3</sup>	—	—	—	—	—	—	—	
	GN	Manuel à priorité distance	✓	✓	✓	—	—	—	—	—	—	
	M	Manuel	✓	✓	✓	✓	—	—	—	✓ <sup>4</sup>	✓ <sup>4</sup>	
	RPT	Flash stroboscopique	✓	✓	—	—	—	—	—	—	—	
Système évolué de flash asservi sans fil	Flash principal	Commande du flash à distance	✓	✓	✓	—	✓	✓	—	—	—	
		i-TTL i-TTL	✓	✓	✓	—	—	—	—	—	—	
		[A:B]	Commande sans fil simplifié	—	—	✓	—	—	✓	—	—	—
		AA	Ouverture auto	✓ <sup>5</sup>	✓ <sup>5</sup>	—	—	—	—	—	—	—
		A	Auto non TTL	✓	✓	—	—	—	—	—	—	—
		M	Manuel	✓	✓	✓	—	—	—	—	—	—
		RPT	Flash stroboscopique	✓	✓	—	—	—	—	—	—	—

			Flashes compatibles CLS									
			SB-900	SB-910	SB-800	SB-700	SB-600	SU-800		SB-R200	SB-400	SB-300
								Contrôleur	Photographie rapprochée			
Système évolué de flash asservi sans fil	Flash asservi	i-TTL	✓	✓	✓	✓	—	—	✓	—	—	
		[A:B]	Commande sans fil simplifiée	✓	✓	✓	✓	—	—	✓	—	—
		AA	Ouverture auto	✓ <sup>5</sup>	✓ <sup>5</sup>	—	—	—	—	—	—	—
		A	Auto non TTL	✓	✓	—	—	—	—	—	—	—
		M	Manuel	✓	✓	✓	✓	—	—	✓	—	—
		RPT	Flash stroboscopique	✓	✓	✓	✓	—	—	—	—	—
Communication des informations colorimétriques du flash			✓	✓	✓	✓	—	—	—	✓	✓	
Assistance AF pour AF multizone			✓	✓	✓	✓	✓	—	—	—	—	
Atténuation des yeux rouges			✓	✓	✓	✓	—	—	—	✓	—	
Sélection du mode de flash par l'appareil photo			—	—	—	—	—	—	—	✓	✓	
Mise à jour du firmware du flash par l'appareil photo			✓	—	✓	—	—	—	—	—	✓	

- 1 Non disponible avec la mesure spot.
- 2 Peut également être sélectionné avec le flash.
- 3 **Sélection du mode AA/A** effectuée sur le flash à l'aide de réglages personnalisés. **A** est sélectionné en cas d'utilisation d'un objectif sans microprocesseur.
- 4 Peut uniquement être sélectionné avec l'appareil photo (□ 230).
- 5 En cas d'utilisation d'un objectif sans microprocesseur, le mode auto non TTL (**A**) est utilisé quel que soit le mode sélectionné sur le flash.

## ■ ■ Autres flashes

Les flashes suivants peuvent être utilisés en modes auto non TTL et manuel. Réglez l'appareil photo en mode d'exposition **S** ou **M** et sélectionnez une vitesse d'obturation de  $1/200$  s ou plus lente.

Flash		SB-80DX,	SB-50DX <sup>1</sup>	SB-30, SB-27 <sup>2</sup> ,	SB-23,
		SB-28DX, SB-28,		SB-22S, SB-22,	SB-29 <sup>3</sup> ,
Mode de flash		SB-26, SB-25,		SB-20, SB-16B,	SB-21B <sup>3</sup> ,
		SB-24		SB-15	SB-29S <sup>3</sup>
<b>A</b>	Auto non TTL	✓	—	✓	—
<b>M</b>	Manuel	✓	✓	✓	✓
	Flash stroboscopique	✓	—	—	—
<b>REAR</b>	Synchro sur le second rideau <sup>4</sup>	✓	✓	✓	✓

- 1 Sélectionnez le mode **P**, **S**, **A** ou **M**, fermez le flash intégré et utilisez uniquement le flash optionnel.
- 2 Le mode de flash est automatiquement réglé sur TTL et le déclenchement est désactivé. Réglez le flash sur **A** (auto non TTL).
- 3 L'autofocus est disponible uniquement avec les objectifs AF-S VR Micro-Nikkor 105mm f/2.8G IF-ED et AF-S Micro NIKKOR 60mm f/2.8G ED.
- 4 Disponible si vous utilisez l'appareil photo pour sélectionner le mode de flash.

### Adaptateur de prise de synchronisation AS-15





Lorsque l'adaptateur de prise de synchronisation AS-15 (disponible séparément) est installé sur la griffe flash de l'appareil photo, il est possible de raccorder des accessoires de flash par le biais d'un câble de synchronisation.

### Utilisez exclusivement des accessoires de flash Nikon

Utilisez exclusivement des flashes Nikon. Non seulement une tension négative ou supérieure à 250 V appliquée à la griffe flash risque de perturber le fonctionnement normal, mais elle peut également endommager les circuits de synchronisation de l'appareil photo ou du flash. Avant d'utiliser un flash Nikon non mentionné dans cette section, renseignez-vous auprès d'un représentant Nikon agréé.

### Remarques sur les flashes optionnels

Consultez le manuel du flash pour avoir de plus amples détails. Si le flash prend en charge le système d'éclairage créatif Nikon (CLS), reportez-vous à la section relative aux appareils photo reflex numériques compatibles CLS. Le D3300 ne rentre pas dans la catégorie « reflex numérique » des manuels du SB-80DX, du SB-28DX et du SB-50DX.

Si un flash optionnel est utilisé dans des modes de prise de vue autres que , , ,  et , il se déclenchera à chaque photo, même dans les modes où le flash intégré ne peut pas être utilisé.

Vous pouvez utiliser le contrôle de flash i-TTL à des sensibilités comprises entre 100 et 12800 ISO. Aux sensibilités élevées, du bruit (des lignes) peut apparaître dans les photos prises avec certains flashes optionnels ; si tel est le cas, sélectionnez une sensibilité moins élevée. Aux sensibilités supérieures à 12800 ISO, il se peut que vous n'obteniez pas les résultats escomptés à certaines distances ou certaines ouvertures. Si le témoin de disponibilité du flash clignote pendant environ trois secondes après la prise de vue, cela signifie que le flash s'est déclenché à pleine puissance et que votre photo risque d'être sous-exposée (flashes compatibles CLS uniquement ; pour en savoir plus sur les indicateurs d'exposition et de recyclage des autres flashes, consultez le manuel fourni avec votre flash).

Si vous utilisez un câble de synchronisation de la gamme SC-17, 28 ou 29 pour une prise de vue avec flash dissocié de l'appareil, vous pouvez ne pas obtenir d'exposition correcte en mode i-TTL. Nous vous recommandons de choisir la mesure spot pour pouvoir sélectionner le contrôle de flash i-TTL standard. Faites un test et vérifiez le résultat sur le moniteur.

En mode i-TTL, utilisez le diffuseur intégré ou le dôme de diffusion fourni avec le flash. N'employez pas d'autres diffuseurs car cela peut vous empêcher d'obtenir une exposition correcte.

Si vous utilisez les commandes du flash SB-910, SB-900, SB-800, SB-700 ou SB-600, ou celles du contrôleur sans fil SU-800 (tous en option) pour régler la correction du flash,  s'affiche dans l'affichage des informations.



Les flashes SB-910, SB-900, SB-800, SB-700, SB-600 et SB-400 sont dotés d'une fonction d'atténuation des yeux rouges, tandis que les flashes SB-910, SB-900, SB-800, SB-700, SB-600 ainsi que le contrôleur SU-800 disposent d'un illuminateur d'assistance AF, utilisable avec les restrictions suivantes :

- **SB-910 et SB-900** : l'illuminateur d'assistance AF est disponible avec les objectifs AF 17–135 mm ; l'autofocus n'est cependant disponible qu'avec les points AF indiqués ci-contre.

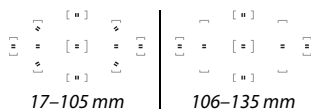

- **SB-800, SB-600 et SU-800** : l'illuminateur d'assistance AF est disponible avec les objectifs AF 24–105 mm ; l'autofocus n'est cependant disponible qu'avec les points AF indiqués ci-contre.

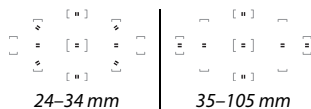

- **SB-700** : l'illuminateur d'assistance AF est disponible avec les objectifs AF 24–135 mm ; l'autofocus n'est cependant disponible qu'avec les points AF indiqués ci-contre.

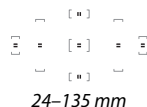

## Autres accessoires

Au moment de la rédaction de ce manuel, les accessoires suivants étaient disponibles pour le D3300.

<b>Sources d'alimentation</b>	<ul style="list-style-type: none"><li>• <b>Accumulateur Li-ion EN-EL14a</b> (☐ 14) : vous pouvez vous procurer d'autres accumulateurs EN-EL14a auprès de revendeurs locaux ou de représentants Nikon agréés. Il est également possible d'utiliser des accumulateurs EN-EL14.</li><li>• <b>Chargeur d'accumulateur MH-24</b> (☐ 14) : recharge les accumulateurs EN-EL14a et EN-EL14.</li><li>• <b>Connecteur d'alimentation EP-5A, adaptateur secteur EH-5b</b> : ces accessoires permettent d'alimenter l'appareil photo sur des périodes prolongées (vous pouvez également utiliser les adaptateurs secteur EH-5a et EH-5). Un connecteur d'alimentation EP-5A est nécessaire pour connecter l'appareil photo à un adaptateur secteur EH-5b, EH-5a ou EH-5 ; reportez-vous en page 311 pour en savoir plus.</li></ul>
<b>Filtres</b>	<ul style="list-style-type: none"><li>• Les filtres destinés à créer des effets spéciaux peuvent interférer avec l'autofocus ou le télémètre électronique.</li><li>• Le D3300 ne peut pas être utilisé avec des filtres polarisants linéaires. Nous vous conseillons d'utiliser à la place les filtres polarisants circulaires C-PL ou C-PL II.</li><li>• L'utilisation de filtres NC est également recommandée pour protéger l'objectif.</li><li>• Pour éviter l'apparition d'image fantôme, nous vous recommandons de ne pas utiliser de filtre lorsque le sujet est cadré devant une lumière vive ou lorsqu'une source lumineuse puissante est dans le cadre.</li><li>• Nous vous recommandons d'utiliser la mesure pondérée centrale avec les filtres dont la correction d'exposition est supérieure à 1× (Y44, Y48, Y52, O56, R60, X0, X1, C-PL, ND2S, ND4, ND4S, ND8, ND8S, ND400, A2, A12, B2, B8, B12). Consultez le manuel du filtre pour de plus amples détails.</li></ul>

<p><b>Accessoires pour l'oculaire du viseur</b></p>	<ul style="list-style-type: none"> <li>• <b>Protecteur d'oculaire DK-5</b> (☐ 73) : il empêche la lumière passant par le viseur d'apparaître sur la photo ou d'interférer avec l'exposition.</li> <li>• <b>Lentilles correctrices DK-20C</b> : des lentilles correctrices sont disponibles avec des dioptries de -5, -4, -3, -2, 0, +0,5, +1, +2, et +3 lorsque la commande de réglage dioptrique est en position neutre (-1 dpt). Utilisez ces lentilles uniquement si vous ne pouvez pas obtenir la netteté souhaitée avec le réglage dioptrique intégré (-1,7 à +0,5 dpt). Essayez les lentilles correctrices avant de les acheter afin de vous assurer que vous pouvez obtenir la netteté souhaitée. Il n'est pas possible d'utiliser l'ocillon en caoutchouc avec les lentilles correctrices.</li> <li>• <b>Loupe DG-2</b> : la DG-2 grossit la scène affichée au centre du viseur pour améliorer la précision pendant la mise au point. Un adaptateur d'oculaire (disponible séparément) est requis.</li> <li>• <b>Adaptateur d'oculaire DK-22</b> : le DK-22 permet de fixer la loupe DG-2.</li> <li>• <b>Viseur d'angle DR-6</b> : le DR-6 se fixe à angle droit de l'oculaire du viseur et permet d'obtenir une image redressée à 90° (par exemple, la visée s'effectue par-dessus l'appareil photo lorsque celui-ci est à l'horizontale).</li> </ul>
<p><b>Logiciels</b></p>	<ul style="list-style-type: none"> <li>• <b>Capture NX2</b> : logiciel complet de retouche photo disposant de fonctions comme le réglage de la balance des blancs et les points de contrôle de couleur.</li> </ul> <p><b>Remarque</b> : utilisez les dernières versions des logiciels Nikon. La plupart d'entre eux dispose d'une fonction de mise à jour automatique (Nikon Message Center 2) qui s'ouvre lorsque l'ordinateur est connecté à Internet. Consultez les sites Web répertoriés en page xviii pour avoir les dernières informations concernant les systèmes d'exploitation compatibles.</p>

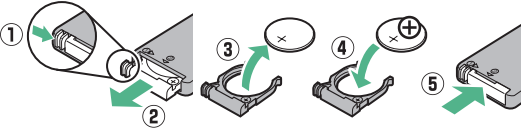
<b>Bouchon de boîtier</b>	<b>Bouchon de boîtier BF-1B/bouchon de boîtier BF-1A</b> : le bouchon de boîtier protège de la poussière le miroir, le viseur et le capteur d'image lorsqu'aucun objectif n'est monté sur le boîtier.
<b>Volet de la griffe flash</b>	<b>Volet de la griffe flash BS-1</b> : Un cache protégeant la griffe flash. La griffe flash permet d'installer un flash optionnel sur le boîtier.
<b>Télécommandes/télécommande radio sans fil</b>	<ul style="list-style-type: none"> <li>• <b>Télécommande sans fil ML-L3</b> (☐ 97) : la ML-L3 fonctionne avec une pile 3 V CR2025.</li> </ul>  <p>En maintenant le loquet du logement de la pile vers la droite (①), insérez un ongle dans l'ouverture et ouvrez le logement de la pile (②). Assurez-vous que la pile est insérée dans le bon sens (④).</p> <ul style="list-style-type: none"> <li>• <b>Télécommande radio sans fil WR-R10/WR-T10</b> : lorsqu'une télécommande radio sans fil WR-R10 est raccordée, il est possible de commander l'appareil photo sans fil à l'aide d'une télécommande radio sans fil WR-T10 (☐ 99, 258).</li> <li>• <b>Télécommande radio sans fil WR-1</b> (☐ 99, 258) : les modules WR-1 s'utilisent par groupes de deux ou plus : l'un d'eux joue le rôle d'émetteur tandis que l'autre ou les autres jouent le rôle de récepteurs. Les récepteurs s'insèrent dans la prise pour accessoire d'un ou de plusieurs appareils photo, permettant ainsi à l'émetteur de déclencher le ou les boîtiers.</li> </ul>

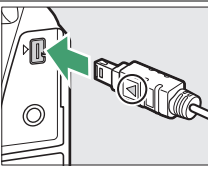
<b>Microphones</b>	<b>Microphone stéréo ME-1</b> (☐ 161)	
<b>Accessoires destinés à la prise pour accessoire</b>	<p>Le D3300 dispose d'une prise pour accessoire destiné aux <b>télécommandes radio sans fil WR-1 et WR-R10</b> (☐ 99, 258), aux <b>télécommandes filaires MC-DC2</b> (☐ 110, 258) et aux <b>modules GPS GP-1/GP-1A</b> (☐ 259), qui se raccordent en alignant le symbole ◀ du connecteur avec le symbole ▶ se trouvant à côté de la prise pour accessoire (fermez le volet des connecteurs lorsque vous n'utilisez pas la prise).</p>	
<b>Accessoires pour port USB et connecteur A/V</b>	<ul style="list-style-type: none"> <li>• <b>Câbles USB UC-E17 et UC-E6</b> (☐ 204, 208) : le câble UC-E17 fourni n'est pas disponible séparément ; procurez-vous à la place un câble UC-E6 disponible séparément.</li> <li>• <b>Câbles audio/vidéo EG-CP14</b></li> <li>• <b>Transmetteur sans fil pour mobile WU-1a</b> (☐ 260) : autorise la communication dans les deux sens entre l'appareil photo et des périphériques mobiles faisant tourner le logiciel Wireless Mobile Adapter Utility.</li> </ul>	

 **Accessoires disponibles en option**

La disponibilité dépend des pays ou de la région. Rendez-vous sur notre site Web ou consultez les brochures pour connaître les dernières informations.

## Cartes mémoires agréées

Les cartes mémoire SD suivantes ont été testées et agréées compatibles avec le D3300. Il est recommandé d'utiliser des cartes de catégorie de vitesse 6 ou supérieure pour l'enregistrement vidéo. L'enregistrement peut s'arrêter de manière inattendue si vous utilisez des cartes dont la vitesse d'écriture est inférieure.

	Cartes mémoire SD	Cartes mémoire SDHC <sup>2</sup>	Cartes mémoire SDXC <sup>3</sup>
<b>SanDisk</b>	2 Go <sup>1</sup>	4 Go, 8 Go, 16 Go, 32 Go	64 Go
<b>Toshiba</b>			
<b>Panasonic</b>		4 Go, 6 Go, 8 Go, 12 Go, 16 Go, 24 Go, 32 Go	48 Go, 64 Go
<b>Lexar Media</b>		4 Go, 8 Go, 16 Go, 32 Go	—
<b>Platinum II</b>			64 Go
<b>Professional</b>			64 Go, 128 Go
<b>Full-HD Video</b>	—		

- 1 Vérifiez que les lecteurs de cartes ou les autres périphériques que vous allez utiliser avec la carte permettent d'utiliser des cartes de 2 Go.
- 2 Vérifiez que les lecteurs de cartes ou les autres périphériques que vous allez utiliser avec la carte sont compatibles avec la norme SDHC. L'appareil photo est compatible UHS-I.
- 3 Vérifiez que les lecteurs de cartes ou les autres périphériques que vous allez utiliser avec la carte sont compatibles avec la norme SDXC. L'appareil photo est compatible UHS-I.



Les autres cartes n'ont pas été testées. Pour en savoir plus sur les cartes ci-dessus, contactez leur fabricant.

## **Fixation du connecteur d'alimentation et de l'adaptateur secteur**

Mettez l'appareil photo hors tension avant de fixer un connecteur d'alimentation et un adaptateur secteur (disponibles en option).

### **1 Préparez l'appareil photo.**

Ouvrez le volet du logement pour accumulateur (①) et le volet du connecteur d'alimentation (②).

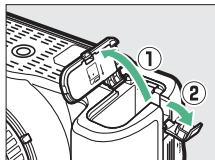

### **2 Insérez le connecteur d'alimentation EP-5A.**

Veillez à insérer le connecteur dans le sens indiqué, en l'utilisant pour coincer le loquet orange sur le côté. Veillez à ce que le connecteur soit entièrement inséré.

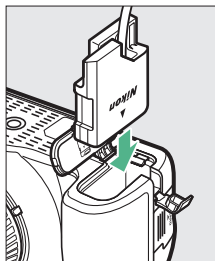

### **3 Fermez le volet du logement pour accumulateur.**

Placez le câble du connecteur d'alimentation de manière à ce qu'il passe par la fente du logement, puis fermez le volet du logement pour accumulateur.

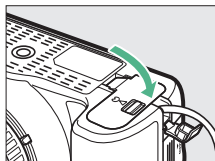

## 4 Raccordez l'adaptateur secteur.

Raccordez le câble d'alimentation de l'adaptateur secteur à la prise d'entrée secteur de l'adaptateur (③) et le câble d'alimentation de l'EP-5A à la prise de sortie CC (④). L'icône  s'affiche sur le moniteur lorsque l'appareil photo est alimenté par l'adaptateur secteur et le connecteur d'alimentation.

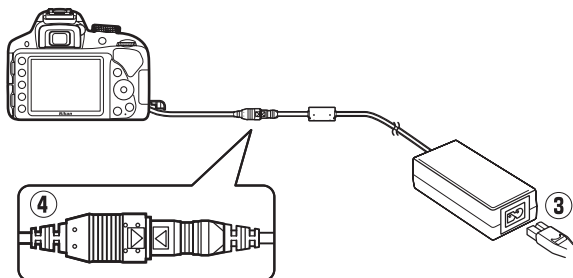



## Entretien de votre appareil photo

### Rangement

Lorsque vous n'avez pas l'intention d'utiliser votre appareil photo avant longtemps, retirez l'accumulateur et rangez-le dans un endroit frais et sec avec son cache-contacts bien en place. Pour éviter la formation de moisissure ou de rouille, rangez l'appareil photo dans un endroit sec et aéré. Ne le rangez pas avec des boules antimites de naphthaline ou de camphre ou dans des lieux qui sont :

- mal aérés ou avec un taux d'humidité supérieur à 60%
- à proximité d'appareils générateurs de forts champs électromagnétiques comme des téléviseurs ou des radios
- exposés à des températures supérieures à 50 °C ou inférieures à -10 °C

### Nettoyage

<b>Boîtier</b>	Utilisez une soufflette pour retirer la poussière et les peluches, puis essuyez délicatement à l'aide d'un chiffon sec et doux. En cas d'utilisation de votre appareil photo sur la plage ou en bord de mer, retirez le sable ou le sel à l'aide d'un chiffon légèrement imbibé d'eau distillée, puis séchez-le méticuleusement. <b>Important :</b> <i>la présence de poussière ou de tout autre corps étranger à l'intérieur de l'appareil photo risque de provoquer des dégâts non couverts par la garantie.</i>
<b>Objectif, miroir et viseur</b>	Ces éléments en verre peuvent facilement être endommagés. Utilisez une soufflette pour retirer la poussière et les peluches. En cas d'utilisation d'un aérosol, tenez la bombe verticalement pour éviter toute fuite du liquide. Pour retirer les traces de doigt et autres taches, appliquez un peu de nettoyant optique sur un chiffon doux et nettoyez délicatement.
<b>Moniteur</b>	Utilisez une soufflette pour retirer la poussière et les peluches. Pour retirer les traces de doigts ou autres taches, essuyez délicatement la surface à l'aide d'un chiffon doux ou d'une peau de chamois. N'exercez pas de pression sur le moniteur afin d'éviter de l'endommager ou de le faire dysfonctionner.

*N'utilisez pas d'alcool, de diluant ou d'autres produits chimiques volatils.*

## Nettoyage du capteur d'image

Si vous pensez que des saletés ou des poussières présentes sur le capteur d'image apparaissent sur vos photos, vous pouvez nettoyer le capteur à l'aide de l'option **Nettoyer le capteur d'image** du menu de configuration. Vous pouvez nettoyer le capteur à tout moment à l'aide de l'option **Nettoyer maintenant** ou opter pour un nettoyage automatique à la mise sous ou hors tension de l'appareil photo.

### ■ « *Nettoyer maintenant* »

#### 1 Posez l'appareil photo sur sa semelle.

Pour une plus grande efficacité du nettoyage du capteur d'image, l'appareil photo doit être posé sur sa semelle comme le montre l'illustration de droite.

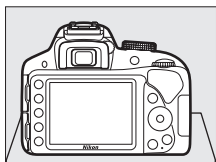

#### 2 Sélectionnez **Nettoyer le capteur d'image** sur le menu de configuration.

Appuyez sur la commande MENU pour afficher les menus. Mettez en surbrillance l'option **Nettoyer le capteur d'image** sur le menu de configuration (☞ 231), puis appuyez sur ►.

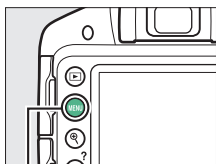

Commande MENU



### 3 Sélectionnez **Nettoyer maintenant**.

Mettez en surbrillance **Nettoyer maintenant** et appuyez sur **OK**.



L'appareil vérifie le capteur d'image, puis lance le nettoyage. **b54** clignote dans le viseur et il est impossible d'effectuer d'autres opérations. Ne retirez pas, ni ne débranchez la source d'alimentation tant que le nettoyage n'est pas terminé et que le message illustré ci-contre est toujours affiché.

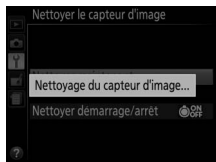

## ■ « Nettoyer démarrage/arrêt »

- 1** Sélectionnez **Nettoyer démarrage/arrêt**.  
Sélectionnez **Nettoyer le capteur d'image**, puis mettez en surbrillance **Nettoyer démarrage/arrêt** et appuyez sur ►.



- 2** Sélectionnez une option.  
Mettez une option en surbrillance et appuyez sur **OK**. Choisissez **Nettoyer au démarrage**, **Nettoyer à l'arrêt**, **Nettoyer au démarrage + arrêt** ou **Nettoyage désactivé**.

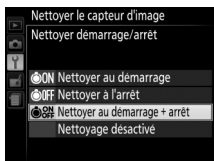

### ✓ **Nettoyage du capteur d'image**

L'utilisation des commandes de l'appareil photo pendant le démarrage interrompt le nettoyage du capteur d'image.

Le nettoyage s'effectue en faisant vibrer le capteur d'image. Si vous ne parvenez pas à supprimer toute la poussière à l'aide des options du menu **Nettoyer le capteur d'image**, nettoyez le capteur d'image manuellement (□ 317) ou adressez-vous à un représentant Nikon agréé.

Si vous utilisez le nettoyage du capteur d'image plusieurs fois de suite, cette opération peut être momentanément désactivée afin de protéger les circuits internes de l'appareil photo. Vous pourrez, dans ce cas, la réutiliser après un court instant.

## ■ Nettoyage manuel

Si vous ne parvenez pas à supprimer les corps étrangers du capteur d'image à l'aide de l'option **Nettoyer le capteur d'image** du menu de configuration (☰ 314), procédez à son nettoyage manuel comme décrit ci-dessous. Notez cependant que le capteur est extrêmement fragile et peut être facilement endommagé. Nikon recommande de le faire nettoyer exclusivement par des techniciens Nikon agréés.

---

### 1 Chargez l'accumulateur.

Il est nécessaire de disposer d'une alimentation fiable lors de l'inspection ou du nettoyage du capteur d'image. Vérifiez que l'accumulateur est entièrement chargé avant de continuer.

---

### 2 Retirez l'objectif.

Mettez l'appareil photo hors tension et retirez l'objectif.

---

### 3 Sélectionnez **Verrouiller miroir/nettoyage**.

Mettez l'appareil photo sous tension et appuyez sur la commande **MENU** pour afficher les menus. Mettez l'option **Verrouiller miroir/nettoyage** en surbrillance sur le menu de configuration et appuyez sur ► (notez que cette option n'est pas disponible si le niveau de charge est égal ou inférieur à ).

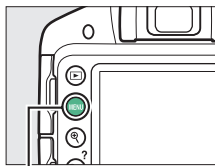

Commande MENU

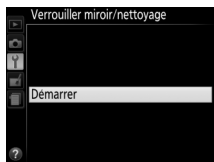

#### 4 Appuyez sur **OK**.

Le message indiqué ci-contre s'affiche sur le moniteur.



#### 5 Levez le miroir.

Appuyez sur le déclencheur jusqu'en fin de course. Le miroir se lève et le rideau de l'obturateur s'ouvre, révélant le capteur d'image.



#### 6 Examinez le capteur d'image.

Maintenez l'appareil photo sous la lumière pour bien éclairer le capteur d'image et examinez l'intérieur du boîtier. Si vous ne voyez aucune trace de saleté, passez à l'étape 8.

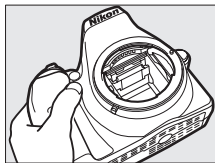

#### 7 Nettoyez le capteur.

Retirez la poussière et toute saleté du capteur à l'aide d'une soufflette. N'utilisez pas de pinceau ; ses poils risqueraient d'endommager le capteur. Les saletés qui restent malgré l'utilisation de la soufflette doivent absolument être retirées par un technicien Nikon agréé. Vous ne devez, en aucun cas, toucher ou essayer le capteur.



---

## 8 Mettez l'appareil photo hors tension.

Le miroir revient en position basse et le rideau de l'obturateur se ferme. Remettez en place l'objectif ou le bouchon de boîtier.

### Fiabilité de la source d'alimentation

Le rideau de l'obturateur est fragile et peut facilement être endommagé. Si l'appareil photo s'éteint alors que le miroir est levé, le rideau de l'obturateur se ferme automatiquement. Pour ne pas endommager le rideau, respectez les consignes suivantes :

- Ne mettez pas l'appareil photo hors tension, ni ne retirez ou débranchez la source d'alimentation lorsque le miroir est levé.
- Si l'accumulateur est sur le point d'être déchargé alors que le miroir est levé, un signal sonore est émis et le témoin du retardateur clignote pour vous avertir que le rideau de l'obturateur se fermera et que le miroir s'abaissera automatiquement au bout d'environ deux minutes. Arrêtez immédiatement vos opérations de nettoyage ou d'inspection.

### **Saleté sur le capteur d'image**

Nikon prend toutes les précautions possibles pour protéger le capteur d'image de toute saleté pendant la fabrication et l'expédition. Cependant, le D3300 a été conçu pour fonctionner avec des objectifs interchangeables. Des saletés peuvent donc s'infiltrer dans l'appareil photo au moment du retrait ou de l'échange de l'objectif. Une fois à l'intérieur de l'appareil photo, ces saletés peuvent adhérer au capteur d'image et apparaître ainsi sur des photos prises dans certaines conditions. Pour protéger votre appareil photo lorsqu'aucun objectif n'y est fixé, veillez à remettre en place le bouchon de boîtier fourni avec votre appareil, en prenant soin auparavant de bien le nettoyer de toute poussière ou saleté. Évitez de changer d'objectif dans des environnements poussiéreux.

Si une saleté venait malgré tout à se coller au capteur d'image, nettoyez celui-ci comme expliqué ci-dessus ou faites-le nettoyer par un technicien Nikon agréé. Les photos sur lesquelles peuvent se voir les poussières présentes sur le capteur peuvent être retouchées à l'aide de Capture NX2 (disponible séparément ; ☐ 307) ou des options de nettoyage d'image proposées par certaines applications tierces de retouche d'image.

### **Révision de votre appareil photo et des accessoires**

Cet appareil photo est un appareil de précision qui nécessite d'être révisé régulièrement. Nikon recommande de le faire vérifier par le revendeur d'origine ou un technicien Nikon agréé une fois par an ou tous les deux ans et de le faire réviser entièrement une fois tous les trois à cinq ans (notez que ces services sont payants). Ces révisions sont d'autant plus importantes si vous utilisez votre appareil photo à titre professionnel. Lorsque vous laissez votre appareil photo en révision, nous vous conseillons de joindre tous les accessoires avec lesquels il est régulièrement utilisé, comme les objectifs et les flashes optionnels.



# Entretien de l'appareil photo et de l'accumulateur : précautions

## Entretien de votre appareil photo

**Ne le faites pas tomber** : il risque de ne plus fonctionner correctement s'il subit des chocs ou des vibrations.

**Gardez-le au sec** : ce matériel n'étant pas étanche, il peut ne plus fonctionner correctement s'il est immergé dans l'eau ou exposé à de forts taux d'humidité. La formation de rouille sur les mécanismes internes peut provoquer des dommages irréparables.

**Évitez les brusques changements de température** : les brusques changements de température qui peuvent se produire par exemple en hiver lorsque vous entrez ou quittez un endroit chauffé, peuvent entraîner la présence de condensation à l'intérieur de l'appareil photo. Pour empêcher cette formation de condensation, enveloppez votre appareil dans un étui ou un sac plastique avant de l'exposer à de brusques changements de température.

**Tenez-le à l'écart des champs magnétiques puissants** : n'utilisez pas et ne rangez pas votre matériel à proximité d'équipements susceptibles de générer des radiations électromagnétiques ou des champs magnétiques puissants. Des charges statiques puissantes ou les champs magnétiques générés par du matériel comme des émetteurs radio peuvent causer des interférences avec le moniteur, endommager les données stockées sur la carte mémoire ou abîmer les circuits internes de votre matériel.

**Ne dirigez pas l'objectif vers le soleil** : ne pointez pas l'objectif en direction du soleil ou de toute autre source très lumineuse pendant une longue période. La lumière intense peut détériorer le capteur d'image ou provoquer l'apparition d'un effet de flou blanc sur les photos.

**Mettez votre appareil photo hors tension avant de retirer ou de débrancher la source d'alimentation** : ne débranchez pas la prise secteur et ne retirez pas l'accumulateur lorsque l'appareil photo est sous tension ou lorsque des images sont en cours d'enregistrement ou d'effacement. Toute coupure d'alimentation forcée dans ces cas-là peut entraîner la perte de données ou endommager la carte mémoire ou les circuits internes de l'appareil photo. Pour éviter toute coupure accidentelle de l'alimentation, évitez de changer votre appareil photo de place quand il est raccordé à l'adaptateur secteur.

**Nettoyage** : pour nettoyer le boîtier de votre appareil photo, retirez délicatement la poussière et les saletés à l'aide d'une soufflette, puis essuyez-le délicatement à l'aide d'un chiffon sec et doux. En cas d'utilisation de l'appareil photo à la plage ou en bord de mer, retirez le sable ou le sel de l'appareil photo à l'aide d'un chiffon légèrement imbibé d'eau douce, puis séchez-le méticuleusement.

L'objectif et le miroir peuvent être facilement endommagés. Retirez délicatement la poussière et les saletés à l'aide d'une soufflette. En cas d'utilisation d'un aérosol, tenez la bombe verticalement pour éviter toute fuite du liquide. Pour retirer les traces de doigts et autres taches sur l'objectif, appliquez un peu de nettoyant optique sur un chiffon doux et nettoyez délicatement l'objectif.

Reportez-vous à la section « Nettoyage du capteur d'image » (□ 314, 317) pour en savoir plus sur le nettoyage du capteur d'image.

**Ne touchez pas le rideau de l'obturateur** : il est extrêmement fin et peut facilement être endommagé. Vous ne devez, en aucun cas, exercer de pression sur le rideau, le taper avec des outils d'entretien ni le soumettre aux jets d'air puissants d'une soufflette. Vous risquez sinon de le rayer, de le déformer ou de le déchirer.

**Rangement** : pour éviter la formation de moisissure ou de rouille, rangez l'appareil photo dans un endroit sec et aéré. Si vous utilisez un adaptateur secteur, débranchez-le pour éviter tout risque d'incendie. Si vous prévoyez de ne pas utiliser votre matériel avant longtemps, retirez l'accumulateur afin d'éviter toute fuite et rangez votre appareil photo dans un sac plastique contenant un absorbeur d'humidité. Ne mettez cependant pas l'étui de l'appareil photo dans un sac plastique, car cela peut l'abîmer. Notez que les absorbeurs d'humidité perdant en efficacité avec le temps, ils doivent être régulièrement changés.

Pour éviter toute formation de moisissure ou de rouille, sortez votre appareil photo de son rangement au moins une fois par mois. Mettez-le sous tension et déclenchez-le plusieurs fois avant de le ranger à nouveau.

Rangez l'accumulateur dans un endroit sec et frais. Remettez en place le cache-contacts avant de ranger l'accumulateur.

**Remarques à propos du moniteur** : la construction du moniteur est d'une extrême précision ; au moins 99,99% des pixels sont efficaces, le pourcentage des pixels manquants ou défectueux ne dépassant pas 0,01%. Par conséquent, si ces écrans peuvent contenir des pixels qui sont toujours allumés (blanc, rouge, bleu ou vert) ou toujours éteints (noir), ce n'est pas le signe d'un dysfonctionnement et n'a aucune incidence sur les images enregistrées avec l'appareil photo.

Le moniteur peut être difficilement lisible en cas de forte luminosité ambiante.

N'exercez pas de pression sur le moniteur afin d'éviter de l'endommager ou de le faire dysfonctionner. Vous pouvez retirer la poussière ou les saletés sur le moniteur à l'aide d'une soufflette. Pour retirer les taches, essayez-les délicatement à l'aide d'un chiffon doux ou d'une peau de chamois. Si le moniteur venait à se briser, veillez à ne pas vous blesser avec les bris de verre et à éviter tout contact des cristaux liquides avec la peau, les yeux et la bouche.

**Moiré** : il s'agit d'un effet visuel d'interférence créé par la superposition d'une image contenant un motif régulier et répétitif, comme des rayures sur un vêtement ou les fenêtres d'un bâtiment, et de la grille du capteur d'image de l'appareil photo. Si vous observez du moiré sur vos photos, essayez de modifier la distance ou l'angle entre l'appareil photo et le sujet, ou d'effectuer un zoom avant et arrière.

## **Entretien de l'accumulateur**







En cas de manipulation inappropriée, les accumulateurs risquent de fuir ou d'exploser. Respectez les consignes d'utilisation suivantes lors de leur manipulation :









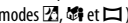

- Utilisez uniquement des accumulateurs agréés pour ce matériel.
- N'exposez pas l'accumulateur aux flammes ou à une chaleur excessive.
- Veillez à ce que les contacts de l'accumulateur restent propres.
- Mettez le matériel hors tension avant de remplacer son accumulateur.
- Retirez l'accumulateur de l'appareil photo ou du chargeur si vous ne les utilisez pas, et remettez en place son cache-contacts. Ces appareils consomment de petites quantités d'énergie même hors tension et peuvent décharger entièrement l'accumulateur au point qu'il ne fonctionne plus. Si vous n'avez pas l'intention d'utiliser l'accumulateur avant longtemps, insérez-le dans l'appareil photo, déchargez-le entièrement, puis retirez-le et rangez-le dans un endroit où la température ambiante est comprise entre 15 et 25 °C (évités les endroits extrêmement chauds ou froids). Répétez cette procédure au moins une fois tous les six mois.
- La mise sous tension et hors tension répétée de l'appareil photo lorsque l'accumulateur est entièrement déchargé raccourcit la durée de vie de l'accumulateur. Vous devez recharger les accumulateurs entièrement déchargés avant de les utiliser.
- La température interne de l'accumulateur risque d'augmenter lorsque celui-ci est en cours d'utilisation. Essayer de recharger l'accumulateur alors que sa température interne est élevée, diminue ses performances. Il risque, par ailleurs, de ne pas se recharger ou de ne se recharger que partiellement. Laissez l'accumulateur refroidir avant de le recharger.
- Continuer de recharger l'accumulateur alors qu'il est totalement chargé peut diminuer ses performances.

- Une nette diminution de l'autonomie d'un accumulateur entièrement chargé et utilisé à température ambiante indique qu'il doit être remplacé. Achetez un nouvel accumulateur EN-EL14a.
- Chargez l'accumulateur avant de l'utiliser. Pour les événements importants, préparez un accumulateur EN-EL14a de rechange entièrement chargé. Il peut être, en effet, difficile dans certains endroits de trouver rapidement des accumulateurs de rechange. Notez que par temps froid, la capacité des accumulateurs a tendance à diminuer. Assurez-vous que l'accumulateur est entièrement chargé avant de photographier en extérieur par temps froid. Gardez un accumulateur de rechange au chaud et intervertissez les deux accumulateurs dès que nécessaire. Une fois réchauffé, un accumulateur peut retrouver de sa capacité.
- Les accumulateurs usagés demeurent une ressource précieuse. Veuillez les recycler conformément aux réglementations en vigueur dans le pays.

## Réglages disponibles

Le tableau suivant répertorie les réglages que vous pouvez modifier pour chaque mode.

	 AUTO	P, S, A, M			
Qualité d'image	✓	✓	✓	✓	
Taille d'image	✓	✓	✓	✓	
Balance des blancs	—	✓	—	—	
Régler le Picture Control	—	✓	—	—	
Menu Prise de vue <sup>1</sup>	Contrôle auto. de la distorsion	✓	✓	✓ (non disponible en mode  )	
	Espace colorimétrique	✓	✓	✓	
	D-Lighting actif	—	✓	—	
	Réduction du bruit	✓	✓	✓	✓ (non disponible en mode  )
	Réglage de la sensibilité	—	✓	✓	✓ (non disponible en modes  et  )

			P, S, A, M		
Menu Prise de vue <sup>1</sup>	Mode de zone AF	Viseur	✓ <sup>2</sup>	✓	✓ <sup>2</sup> (non disponible en modes  et  )
		Visée écran/vidéo	—	✓	✓ <sup>2</sup> (non disponible en mode  )
	Illuminateur d'assistance AF	✓	✓	✓ (non disponible en modes  et  )	✓ (non disponible en modes  ,  et  )
	Mesure	—	✓	—	—
	Contrôle du flash intégré/Flash optionnel	—	✓	—	—
	Paramètres vidéo	✓	✓	✓	✓

		AUTO, 	P, S, A, M			
Autres réglages	Mode de déclenchement	✓ <sup>2</sup>	✓	✓ <sup>2</sup>	✓ <sup>2</sup> (non disponible en mode  )	
	Mode de mise au point	Visueur	✓	✓	✓	✓ (non disponible en modes  et  )
		Visée écran/vidéo	✓	✓	✓	✓
	Commande AE-L/AF-L enfoncée	—	✓	✓ <sup>2</sup>	✓ <sup>2</sup>	
	Décalage du programme	—	✓ (disponible uniquement en mode P)	—	—	
	Correction d'exposition	—	✓	—	✓ <sup>2</sup> (disponible uniquement en modes  et  )	
	Mode de flash	✓ <sup>2</sup> (non disponible en mode  )	✓	✓ <sup>2</sup> (non disponible en modes  et  )	✓ <sup>2</sup> (disponible uniquement en modes VI, POP,  ,  et  )	
Correction du flash	—	✓	—	—		

1 Réinitialisé avec l'option **Réinitialiser menu Prise de vue** ( 224).

2 Réinitialisé lorsque vous positionnez le sélecteur de mode sur un autre réglage.



## Dépannage

Si vous constatez un dysfonctionnement de votre appareil photo, consultez la liste suivante des problèmes les plus courants avant de faire appel à votre revendeur ou représentant Nikon.

### Accumulateur/affichage

---

**L'appareil photo est allumé mais ne réagit pas** : attendez que l'enregistrement soit terminé. Si le problème persiste, éteignez l'appareil photo. Si l'appareil photo ne s'éteint pas, retirez l'accumulateur et réinsérez-le ou, en cas d'utilisation d'un adaptateur secteur, débranchez et rebranchez l'adaptateur secteur. Notez que si les données en cours d'enregistrement sont perdues, celles déjà enregistrées ne sont nullement affectées par le retrait ou la déconnexion de la source d'alimentation.

---

**L'image de visée est floue** : réglez la netteté du viseur (☐ 20). Si cela ne résout pas le problème, sélectionnez le mode AF ponctuel (**AF-S** ; ☐ 74), le mode AF point sélectif ([\*]; ☐ 78) et le point AF central, puis cadrez un sujet fortement contrasté dans le point AF central et appuyez sur le déclencheur à mi-course pour effectuer la mise au point. Une fois la mise au point obtenue, servez-vous du réglage dioptrique pour faire apparaître nettement le sujet dans le viseur. Le cas échéant, vous pouvez doter le viseur d'une lentille correctrice (en option) pour mieux l'adapter à votre vue (☐ 307).

---

**Les écrans s'éteignent brusquement** : choisissez un délai plus long pour l'option **Délai d'extinction auto.** (☐ 245).

---

**Les informations ne s'affichent pas sur le moniteur** : le déclencheur est enfoncé à mi-course. Si l'affichage des informations n'apparaît toujours pas une fois le déclencheur relâché, vérifiez que **Activé** est sélectionné pour **Affichage auto. des infos** (☐ 238) et que l'accumulateur est chargé.

---

**Le viseur ne répond pas et son éclairage est faible** : le temps de réponse et la luminosité du viseur varient selon la température.

---

## **Prise de vue (pour tous les modes)**

---

**L'appareil photo met du temps à s'allumer** : effacez des fichiers ou des dossiers.

---

**Le déclenchement est désactivé** :

- La carte mémoire est verrouillée, pleine ou absente de l'appareil photo (□ 15, 23, 338).
  - **Désactiver déclenchement** est sélectionné pour **Photo si carte absente ?** (□ 253) et aucune carte mémoire ne se trouve dans l'appareil photo (□ 15).
  - Le flash intégré est en cours de recyclage (□ 31).
  - La mise au point n'est pas obtenue (□ 27).
  - Un objectif à microprocesseur équipé d'une bague des ouvertures est utilisé, mais l'ouverture n'est pas verrouillée sur la valeur la plus élevée (□ 291).
  - Un objectif sans microprocesseur est installé, mais l'appareil photo n'est pas en mode **M** (□ 292).
- 

**Une seule vue est enregistrée à chaque pression du déclencheur en mode de prise de vue en continu** : la prise de vue en continu n'est pas disponible en cas de déclenchement du flash intégré (□ 69, 89).

---

**La photo finale est plus grande que la zone affichée dans le viseur** : la couverture de l'image de visée est d'environ 95% horizontalement et verticalement.

---

**Les photos sont floues** :

- Vous n'utilisez pas un objectif AF-S ou AF-I : utilisez un objectif AF-S ou AF-I ou faites la mise au point manuellement.
  - L'appareil photo n'arrive pas à faire la mise au point avec l'autofocus : effectuez la mise au point manuellement ou utilisez la mémorisation de la mise au point (□ 76, 81, 83).
  - L'appareil photo est en mode de mise au point manuel : effectuez la mise au point manuellement (□ 83).
- 

**La mise au point n'est pas mémorisée lorsque vous appuyez sur le déclencheur à mi-course** : utilisez la commande  (**AF-ON**) pour mémoriser la mise au point lorsque la visée écran est désactivée et que **AF-C** est sélectionné comme mode de mise au point, ou lorsque vous photographiez des sujets en mouvement en mode **AF-A** (□ 81).

---

**Il est impossible de sélectionner un point AF** :

-  (**AF zone automatique** ; □ 78) est sélectionné : choisissez un autre mode de zone AF.
  - Appuyez sur le déclencheur à mi-course pour activer la temporisation du mode veille (□ 31).
- 

**Il est impossible de sélectionner le mode de zone AF** : la mise au point manuelle est sélectionnée (□ 74, 83).

---

---

#### **L'illuminateur d'assistance AF ne s'allume pas :**

- L'illuminateur d'assistance AF ne s'allume pas si **AF-C** est sélectionné comme mode autofocus (☐ 74) ou si l'autofocus continu est sélectionné lorsque l'appareil photo est en mode **AF-A**. Choisissez **AF-S**. L'assistance AF n'est également pas disponible lorsque [3D] (**Suivi 3D (11 points)**) est sélectionné comme mode de zone AF ; si le mode AF point sélectif ou AF zone dynamique est sélectionné, choisissez le point AF central (☐ 78, 80).
- L'appareil photo est actuellement en mode de visée écran ou une vidéo est en cours d'enregistrement.
- **Désactivé** est sélectionné comme option pour **Illuminateur d'assistance AF** (☐ 229).
- L'illuminateur d'assistance AF ne peut pas être utilisé avec certains modes de prise de vue (☐ 326).
- L'illuminateur s'est désactivé automatiquement. L'illuminateur peut chauffer en cas d'utilisation prolongée ; attendez qu'il refroidisse.

---

**Il est impossible de modifier la taille d'image :** l'option NEF (RAW) est sélectionnée comme qualité d'image (☐ 86).

---

#### **L'appareil photo met du temps pour enregistrer les photos :**

- Selon les conditions de prise de vue et les performances de la carte mémoire, le voyant d'accès peut rester allumer pendant une minute environ une fois la prise de vue terminée en modes de déclenchement continu.
- Désactivez la réduction du bruit (☐ 226).

---

#### **Du « bruit » (points lumineux, pixels lumineux répartis de manière aléatoire, voile ou lignes) apparaît sur les photos :**

- choisissez une sensibilité inférieure ou activez la réduction du bruit (☐ 226).
- La vitesse d'obturation est plus lente que 1 s : utilisez la réduction du bruit (☐ 226).
- Désactivez le **D-Lighting actif** pour ne pas accroître les effets de bruit (☐ 123).

---

#### **Aucune photo n'est prise lorsque vous appuyez sur le déclencheur de la télécommande :**

- Changez la pile de la télécommande (☐ 308).
  - Choisissez le mode télécommande (☐ 97).
  - Le flash est en cours de recyclage (☐ 31).
  - Le délai sélectionné pour **Durée télécommande (ML-L3)** (☐ 247) est écoulé.
  - Une lumière vive interfère avec la télécommande ML-L3.
-

---

**Aucun signal sonore n'est émis :**

- **Désactivé** est sélectionné comme option pour **Signal sonore** (☐ 247).
- L'appareil photo est en mode de déclenchement silencieux (☐ 70) ou une vidéo est en cours d'enregistrement (☐ 155).
- **MF** ou **AF-C** est sélectionné comme mode de mise au point ou le sujet bouge alors que **AF-A** est sélectionné (☐ 74).

---

**Des taches apparaissent sur les photos :** nettoyez les lentilles avant et arrière. Si le problème persiste, procédez au nettoyage du capteur d'image (☐ 314).

---

**La date ne s'imprime pas sur les photos :** l'option NEF (RAW) est sélectionnée comme qualité d'image (☐ 86, 254).

---

**Aucun son n'est enregistré avec les vidéos :** **Microphone désactivé** est sélectionné comme option pour **Paramètres vidéo > Microphone** (☐ 158).

---

**Un effet de scintillement ou de bande est visible en visée écran ou lors de l'enregistrement vidéo :** choisissez une option pour **Réduction du scintillement** qui correspond à la fréquence de l'alimentation secteur locale (☐ 241).

---

**Il est impossible de sélectionner une rubrique de menu :** certaines options ne sont pas disponibles avec tous les modes.

---

## Prise de vue (P, S, A, M)

---

### **Le déclenchement est désactivé :**

- Un objectif sans microprocesseur est utilisé : tournez le sélecteur de mode en position **M** (☐ 292).
  - Vous avez tourné le sélecteur de mode en position **S** après avoir sélectionné comme vitesse d'obturation « Bulb » (pose B) ou « Time » (pose T) en mode **M** : choisissez une autre vitesse d'obturation (☐ 104).
- 

### **Toutes les vitesses d'obturation ne sont pas disponibles :**

- Flash en cours d'utilisation (☐ 93).
  - Lorsque **Activé** est sélectionné pour **Paramètres vidéo > Réglage manuel des vidéos** sur le menu de prise de vue, la plage des vitesses d'obturation disponibles dépend de la cadence (☐ 159).
- 

**Il est impossible de sélectionner l'ouverture souhaitée :** la plage des ouvertures disponibles dépend de l'objectif utilisé.

---

### **Les couleurs manquent de naturel :**

- Réglez la balance des blancs en fonction de la source lumineuse (☐ 124).
  - Modifiez les réglages de l'option **Régler le Picture Control** (☐ 135).
- 

**Il est impossible de mesurer la balance des blancs :** le sujet est trop sombre ou trop lumineux (☐ 131).

---

**Il est impossible de sélectionner l'image comme référence pour la balance des blancs prédéfinie :** l'image n'a pas été créée avec le D3300 (☐ 133).

---

**Le Picture Control produit des effets différents d'une image à l'autre :** **A** (automatique) est sélectionné pour l'accentuation, le contraste ou la saturation. Pour avoir des résultats identiques sur une série de photos, choisissez un autre réglage (☐ 140).

---

**Il est impossible de modifier la mesure :** la mémorisation de l'exposition automatique est activée (☐ 116).

---

**Il est impossible d'utiliser la correction d'exposition :** choisissez le mode **P**, **S** ou **A** (☐ 100, 119).

---

**Du bruit (zones rougeâtres ou autres parasites) apparaît en cas d'exposition prolongée :** activez la réduction du bruit (☐ 226).

---

## Visualisation

---

**Il est impossible de visualiser une image NEF (RAW) :** la photo a été prise avec une qualité d'image NEF (RAW)+JPEG (☐ 86).

---

**Certaines photos ne s'affichent pas pendant la visualisation :** sélectionnez **Tout** comme option pour **Dossier de visualisation**. Notez que **Actuel** est automatiquement sélectionné après une prise de vue (☐ 220).

---

**Les photos prises en cadrage vertical (portrait) ne s'affichent pas dans le bon sens :**

- Sélectionnez **Activée** comme option pour **Rotation des images** (☐ 221).
  - La photo a été prise alors que **Désactivée** était sélectionné pour **Rotation auto. des images** (☐ 243).
  - La photo est montrée en aperçu en mode Affichage des images (☐ 221).
  - L'appareil photo était dirigé vers le haut ou vers le bas au moment de la prise de vue (☐ 243).
- 

**Il est impossible d'effacer la photo :**

- La photo est protégée : supprimez la protection (☐ 184).
  - La carte mémoire est verrouillée en écriture (☐ 23).
- 

**Il est impossible de retoucher la photo :** il est impossible d'apporter d'autres modifications à la photo avec cet appareil photo (☐ 264).

---

**Il est impossible de modifier la commande d'impression :**

- La carte mémoire est pleine : effacez des photos (☐ 192, 338).
  - La carte mémoire est verrouillée en écriture (☐ 23).
- 

**Il est impossible de sélectionner la photo en vue de l'imprimer :** la photo est au format NEF (RAW). Créez une copie JPEG à l'aide de la fonction **Traitement NEF (RAW)** ou transférez la photo sur l'ordinateur et imprimez-la à l'aide du logiciel fourni ou de Capture NX 2 (☐ 204, 275, 307).

---

---

**La photo ne s'affiche pas sur le téléviseur :**

- Sélectionnez la sortie vidéo (☐ 260) ou la résolution de sortie appropriées (☐ 218).
- Le câble A/V (☐ 215) ou HDMI (☐ 217) n'est pas branché correctement.

---

**L'appareil photo ne réagit pas à la télécommande du téléviseur HDMI-CEC :**

- Sélectionnez **Activé** pour **HDMI > Contrôle du périphérique** sur le menu de configuration (☐ 218).
- Réglez les paramètres HDMI-CEC du téléviseur tel que décrit dans la documentation fournie avec le téléviseur.

---

**Il est impossible de transférer les photos sur l'ordinateur :** le système d'exploitation n'est pas compatible avec l'appareil photo ou le logiciel de transfert. Utilisez un lecteur de cartes pour copier les photos sur un ordinateur (☐ 203).

---

**Les photos ne s'affichent pas dans Capture NX 2 :** mettez à jour le logiciel (☐ 307).

---

**L'option Correction poussière de Capture NX 2 ne permet pas d'obtenir l'effet voulu :** le nettoyage du capteur d'image change la position de la poussière sur le capteur d'image. Les données de référence de correction de la poussière enregistrées avant le nettoyage du capteur d'image ne peuvent pas être utilisées avec les photos prises après le nettoyage. Les données de référence de correction de la poussière enregistrées après le nettoyage du capteur d'image ne peuvent pas être utilisées avec les photos prises avant le nettoyage (☐ 239).

---

## **Divers**

---

**La date d'enregistrement n'est pas correcte :** réglez l'horloge de l'appareil photo (☐ 18, 242).



---



**Il est impossible de sélectionner une rubrique de menu :** certaines options ne sont pas disponibles avec certaines combinaisons de réglages ou lorsqu'aucune carte mémoire n'est insérée dans l'appareil photo (☐ 15, 263, 326).

## Messages d'erreur



Cette section répertorie les indicateurs et messages d'erreur qui s'affichent dans le viseur et sur le moniteur.







### Icônes d'avertissement



 clignote sur le moniteur, ou  dans le viseur, pour vous signaler que vous pouvez afficher un avertissement ou un message d'erreur sur le moniteur en appuyant sur la commande  (?).

Indicateur		Solution	
Moniteur	Viseur		
<b>Verrouillez la bague des ouvertures de l'objectif sur l'ouverture minimale (valeur la plus grande).</b>	<b>F E E</b> (clignote)	Réglez la bague des ouvertures de l'objectif sur son ouverture minimale (valeur la plus grande).	291
<b>Objectif non monté</b>	<b>F - - / ?</b> (clignote)	<ul style="list-style-type: none"><li>• Montez un objectif autre qu'un IX NIKKOR.</li><li>• Si vous montez un objectif sans microprocesseur, sélectionnez le mode <b>M</b>.</li></ul>	290 108
<b>Avant de prendre des photos, tournez la bague de zoom pour sortir l'objectif.</b>	<b>F - -</b> (clignote)	Un objectif doté d'une commande de déverrouillage de l'objectif rétractable est installé, mais il est rétracté. Appuyez sur la commande de déverrouillage de l'objectif rétractable et tournez la bague de zoom pour faire sortir l'objectif.	17
<b>Déclencheur désactivé. Rechargez l'accumulateur.</b>	 / ? (clignote)	Mettez l'appareil photo hors tension et rechargez ou remplacez l'accumulateur.	14, 17
<b>Accumulateur non utilisable. Choisissez un accumulateur prévu pour être utilisé dans cet appareil photo.</b>	 (clignote)	Utilisez un accumulateur agréé par Nikon.	306



Indicateur		Solution	📖
Moniteur	Viseur		
<b>Erreur d'initialisation. Éteignez et rallumez l'appareil photo.</b>	 /([E r r]) (clignote)	Mettez l'appareil photo hors tension, retirez et réinsérez l'accumulateur, puis rallumez l'appareil photo.	15, 17
<b>Niveau de charge de l'accumulateur faible. Terminez l'opération et éteignez immédiatement l'appareil photo.</b>	—	Terminez le nettoyage, mettez l'appareil photo hors tension et rechargez ou remplacez l'accumulateur.	319
<b>Horloge non réglée</b>	—	Réglez l'horloge de l'appareil photo.	18, 242
<b>Carte mémoire absente</b>	(- E -)/[?] (clignote)	Éteignez l'appareil photo et vérifiez que la carte mémoire est correctement insérée.	15
<b>La carte mémoire est verrouillée en écriture. Déplacez le verrou en position « écriture ».</b>	 d (clignote)	La carte mémoire est verrouillée (protégée en écriture). Faites glisser le commutateur de protection en écriture sur la position « write » (écriture).	23
<b>Cette carte mémoire ne peut pas être utilisée. Elle est peut-être endommagée. Insérez une autre carte.</b>	 /([E r r]) (clignote)	<ul style="list-style-type: none"> <li>• Utilisez une carte mémoire agréée.</li> <li>• Formatez la carte. Si le problème persiste, la carte est peut-être endommagée. Adressez-vous à votre représentant Nikon agréé.</li> <li>• Une erreur s'est produite lors de la création d'un nouveau dossier. Effacez des fichiers ou insérez une autre carte mémoire.</li> <li>• Insérez une autre carte mémoire.</li> <li>• La carte Eye-Fi émet toujours un signal sans fil alors que vous avez sélectionné <b>Désactiver</b> pour l'option <b>Transfert Eye-Fi</b>. Pour arrêter la transmission sans fil, éteignez l'appareil photo et retirez la carte.</li> </ul>	310 234 15, 192 15 261

Indicateur		Solution	📖
Moniteur	Viseur		
<b>Non disponible si la carte Eye-Fi est verrouillée.</b>	 (clignote)	La carte Eye-Fi est verrouillée (protégée en écriture). Faites glisser le commutateur de protection en écriture sur la position « write » (écriture).	23
<b>Cette carte n'est pas formatée. Formatez la carte.</b>	 (clignote)	Formatez la carte ou éteignez l'appareil photo et insérez une autre carte mémoire.	15, 234
<b>La carte est pleine</b>	 (clignote)	• Réduisez la qualité ou la taille d'image.	85
		• Effacez des photos.	192
		• Insérez une autre carte mémoire.	15
—	 (clignote)	L'appareil photo ne parvient pas à effectuer la mise au point à l'aide de l'autofocus. Modifiez la composition ou effectuez la mise au point manuellement.	27, 76, 83
<b>Sujet trop clair</b>	 (clignote)	• Utilisez une sensibilité (ISO) plus faible.	95
		• Utilisez un filtre ND disponible dans le commerce.	306
		• En mode : <b>S</b> Augmentez la vitesse d'obturation	105
		<b>A</b> Choisissez une ouverture plus petite (valeur plus grande)	107
		 Choisissez un autre mode de prise de vue	4
<b>Sujet trop sombre</b>		• Utilisez une sensibilité (ISO) plus élevée.	95
		• Utilisez le flash.	89
		• En mode : <b>S</b> Diminuez la vitesse d'obturation	105
		<b>A</b> Choisissez une ouverture plus grande (valeur plus petite)	107

Indicateur		Solution	📖
Moniteur	Viseur		
Mode S, pas de "Bulb" (pose B)	Ⓛ Ⓛ Ⓛ (dignote)	Modifiez la vitesse d'obturation ou passez en mode M.	105, 108
Mode S, pas de "Time" (pose T)	- - (dignote)		
Appuyez sur la commande visée écran pour pouvoir réaliser un panoramique.	EFFECTS (dignote)/ P R n o	Appuyez sur la commande  pour lancer la visée écran avant d'enregistrer un panoramique.	63
Impossible de réaliser un panoramique avec un objectif doté de cette focale.	—	Utilisez des objectifs ayant une focale égale ou inférieure à 55 mm pour réaliser des panoramiques. Si vous utilisez un zoom, choisissez une focale égale ou inférieure à 55 mm.	63
—	 (dignote)	Le flash s'est déclenché à pleine intensité. Vérifiez la photo sur le moniteur ; si elle est sous-exposée, modifiez les réglages et réessayez.	—
—	 (dignote)	<ul style="list-style-type: none"> <li>• Utilisez le flash.</li> <li>• Modifiez la distance au sujet, l'ouverture, la portée du flash ou la sensibilité (ISO).</li> <li>• La focale de l'objectif est inférieure à 18 mm : utilisez une focale plus longue.</li> <li>• En cas d'utilisation d'un flash optionnel SB-400 ou SB-300 : le flash est en position de flash indirect ou la distance de mise au point est très courte. Poursuivez la prise de vue ; si nécessaire, augmentez la distance de mise au point pour éviter que des ombres n'apparaissent sur la photo.</li> </ul>	89 94, 95, 107  —  —

Indicateur		Solution	📖
Moniteur	Visueur		
<b>Erreur du flash</b>	❓ (clignote)	Une erreur s'est produite pendant la mise à jour du firmware (microprogramme) du flash optionnel. Adressez-vous à votre représentant Nikon agréé.	—
<b>Erreur. Appuyez de nouveau sur le déclencheur.</b>	Err (clignote)	Appuyez sur le déclencheur. Si l'erreur persiste ou se produit fréquemment, contactez un représentant Nikon agréé.	—
<b>Erreur de démarrage. Veuillez contacter un représentant Nikon agréé.</b>		Contactez votre représentant Nikon agréé.	—
<b>Erreur de mesure</b>			
<b>Impossible de démarrer le mode de visée écran. Veuillez attendre que l'appareil photo refroidisse.</b>	—	Laissez refroidir les circuits internes avant de reprendre la visée écran ou l'enregistrement vidéo.	152, 157
<b>Le dossier ne contient aucune image.</b>	—	Le dossier sélectionné pour la visualisation ne contient aucune image (notez que ce message s'affiche si vous insérez la carte mémoire après avoir sélectionné <b>Actuel</b> pour <b>Dossier de visualisation</b> sur le menu de visualisation et si vous démarrez la visualisation avant de prendre des photos). Insérez une autre carte mémoire ou sélectionnez <b>Tout</b> pour <b>Dossier de visualisation</b> .	15, 220

Indicateur		Solution	📖
Moniteur	Viseur		
<b>Impossible d'afficher ce fichier.</b>	—	Le fichier ne peut pas être visualisé sur cet appareil photo.	—
<b>Impossible de sélectionner ce fichier.</b>	—	Les images créées avec d'autres appareils ne peuvent pas être retouchées.	264
<b>Pas d'image à retoucher.</b>	—	La carte mémoire ne contient pas d'images NEF (RAW) pouvant être retouchées à l'aide de la fonction <b>Traitement NEF (RAW)</b> .	275
<b>Vérifiez l'imprimante.</b>	—	Vérifiez l'imprimante. Pour reprendre l'impression, sélectionnez l'option <b>Continuer</b> (si disponible).	—*
<b>Vérifiez le papier.</b>	—	Le papier n'est pas au format sélectionné. Insérez du papier au format approprié, puis sélectionnez <b>Continuer</b> .	—*
<b>Bourrage papier.</b>	—	Décoincez le papier et sélectionnez <b>Continuer</b> .	—*
<b>Plus de papier.</b>	—	Insérez du papier au format approprié et sélectionnez <b>Continuer</b> .	—*
<b>Vérifiez l'encre.</b>	—	Vérifiez le niveau d'encre. Pour reprendre, sélectionnez <b>Continuer</b> .	—*
<b>Plus d'encre.</b>	—	Remplacez l'encre et sélectionnez <b>Continuer</b> .	—*







\* Pour en savoir plus, consultez le manuel de l'imprimante.

## Caractéristiques techniques



















### ■ Appareil photo numérique Nikon D3300











Type	
Type	Appareil photo reflex numérique
Monture d'objectif	Monture Nikon F (avec contacts AF)
Angle de champ effectif	Format Nikon DX ; focale équivalente à environ 1,5x celle des objectifs possédant un angle de champ de format FX
Pixels effectifs	
Pixels effectifs	24,2 millions
Capteur d'image	
Capteur d'image	Capteur CMOS 23,5 × 15,6 mm
Nombre total de pixels	24,78 millions
Système de correction de la poussière	Nettoyage du capteur d'image, données de référence de correction de la poussière (logiciel Capture NX 2 optionnel requis)
Stockage	
Taille d'image (pixels)	<ul style="list-style-type: none"><li>• <b>Mode  (panoramique simplifié) :</b><ul style="list-style-type: none"><li>- Panoramique horizontal normal : 4800 × 1080</li><li>- Panoramique vertical normal : 1632 × 4800</li><li>- Panoramique horizontal large : 9600 × 1080</li><li>- Panoramique vertical large : 1632 × 9600</li></ul></li><li>• <b>Autres modes :</b><ul style="list-style-type: none"><li>- 6000 × 4000 (Large)</li><li>- 4496 × 3000 (Moyenne)</li><li>- 2992 × 2000 (Petite)</li></ul></li></ul>
Format de fichier	<ul style="list-style-type: none"><li>• <b>NEF (RAW) :</b> 12 bits, compressé</li><li>• <b>JPEG :</b> conforme au format JPEG baseline avec un taux de compression des images de qualité « fine » (environ 1 : 4), normale (environ 1 : 8) ou basique (environ 1 : 16)</li><li>• <b>NEF (RAW)+JPEG :</b> photo unique enregistrée aux deux formats NEF (RAW) et JPEG</li></ul>



Stockage	
<b>Système Picture Control</b>	Standard, Neutre, Saturé, Monochrome, Portrait, Paysage ; possibilité de modifier le réglage Picture Control sélectionné
<b>Supports d'enregistrement</b>	Cartes mémoire SD (Secure Digital), SDHC et SDXC compatibles UHS-I
<b>Système de fichiers</b>	DCF 2.0, DPOF, Exif 2.3, PictBridge
Viseur	
<b>Viseur</b>	Viseur reflex avec pentamiroir à hauteur d'œil
<b>Couverture de l'image</b>	Environ 95 % verticalement et horizontalement
<b>Grossissement</b>	Environ 0,85 × (objectif 50 mm f/1.4 réglé sur l'infini, -1,0 d)
<b>Dégagement oculaire</b>	18 mm (-1,0 d ; de la surface centrale de l'oculaire de visée)
<b>Réglage dioptrique</b>	-1,7 – +0,5 d
<b>Verre de visée</b>	Verre BriteView Clear Matte Mark VII de type B
<b>Miroir reflex</b>	À retour rapide
<b>Ouverture de l'objectif</b>	À retour instantané, contrôlée électroniquement
Objectif	
<b>Objectifs compatibles</b>	<p>L'autofocus est disponible avec les objectifs AF-S et AF-I. L'autofocus n'est pas disponible avec les autres objectifs de type G et D, les objectifs AF (les IX NIKKOR et les objectifs pour F3AF ne sont pas compatibles) et les objectifs AI-P. Il est possible d'utiliser des objectifs sans microprocesseur en mode <b>M</b>, mais le système de mesure de l'exposition de l'appareil photo ne fonctionnera pas.</p> <p>Le télémètre électronique peut être utilisé avec les objectifs dont l'ouverture maximale est f/5.6 ou plus grande.</p>

Obturbateur	
Type	Plan focal à translation verticale, contrôlé électroniquement
Vitesse	$\frac{1}{4000}$ – 30 s par incréments de $\frac{1}{3}$ IL, pose B, pose T
Vitesse de synchro. flash	$X = \frac{1}{200}$ s ; synchronisation avec l'obturateur à une vitesse égale à $\frac{1}{200}$ s ou plus lente
Déclenchement	
Mode de déclenchement	 (vue par vue),  (continu),  (déclenchement silencieux),  (retardateur),  2s (télécommande temporisée ; ML-L3),  (télécommande instantanée ; ML-L3)
Cadence de prise de vue	jusqu'à 5 vps <b>Remarque :</b> les cadences de prise de vue sont données avec l'utilisation du mode de mise au point manuel, du mode d'exposition manuel ou auto à priorité vitesse et d'une vitesse d'obturation de $\frac{1}{250}$ s ou plus rapide, et avec tous les autres réglages sur leurs valeurs par défaut.
Retardateur	2 s, 5 s, 10 s, 20 s ; 1–9 vues
Exposition	
Mode de mesure	Mesure de l'exposition TTL à l'aide du capteur RVB 420 photosites
Méthode de mesure	<ul style="list-style-type: none"> <li>• <b>Mesure matricielle :</b> mesure matricielle couleur 3D II (objectifs de type D, E et G) ; mesure matricielle couleur II (autres objectifs à microprocesseur)</li> <li>• <b>Mesure pondérée centrale :</b> 75% de la mesure est effectuée sur un cercle de 8 mm au centre du cadre</li> <li>• <b>Mesure spot :</b> la mesure est effectuée sur un cercle de 3,5 mm (environ 2,5% du cadre) centré sur le point AF sélectionné</li> </ul>
Plage (100 ISO, objectif f/1.4 à 20 °C)	<ul style="list-style-type: none"> <li>• <b>Mesure matricielle ou pondérée centrale :</b> 0–20 IL</li> <li>• <b>Mesure spot :</b> 2–20 IL</li> </ul>
Couplage de la mesure d'exposition	Microprocesseur



Exposition	
<b>Mode</b>	Modes automatiques (AUTO automatique ;  automatique, flash désactivé) ; automatique avec décalage du programme (P) ; auto à priorité vitesse (S) ; auto à priorité ouverture (A) ; manuel (M) ; modes scène (  portrait ;  paysage ;  enfants ;  sport ;  gros plan ;  portrait de nuit) ; modes effets spéciaux (  vision nocturne ; VI très vif et contrasté ; POP pop ;  illustration photo ;  dessin couleur ;  effet appareil photo jouet ;  effet miniature ;  couleur sélective ;  silhouette ;  high key ;  low key ;  peinture HDR ;  panoramique simplifié)
<b>Correction d'exposition</b>	Ajustable de -5 à +5 IL par incréments de 1/3 IL en modes P, S, A et M
<b>Mémorisation de l'exposition</b>	Luminosité mémorisée sur la valeur détectée avec la commande  (O-m)
<b>Sensibilité (indice d'exposition recommandé)</b>	100 – 12800 ISO par incréments de 1 IL. Réglable aussi à environ 1 IL (équivalent 25600 ISO) au-dessus de 12800 ISO ; réglage automatique de la sensibilité disponible
<b>D-Lighting actif</b>	Activé, désactivé
Mise au point	
<b>Autofocus</b>	Module autofocus Multi-CAM 1000 Nikon à détection de phase TTL, 11 points AF (dont un capteur en croix) et illuminateur d'assistance AF (portée d'environ 0,5–3 m)
<b>Plage de détection</b>	-1 à +19 IL (100 ISO, 20 °C)

Mise au point	
Pilotage de l'objectif	<ul style="list-style-type: none"> <li>• <b>Autofocus (AF)</b> : AF ponctuel (AF-S) ; AF continu (AF-C) ; sélection automatique AF-S/AF-C (AF-A) ; suivi de mise au point activé automatiquement selon l'état du sujet</li> <li>• <b>Mise au point manuelle (MF)</b> : le télémètre électronique peut être utilisé</li> </ul>
Point AF	Peut être sélectionné parmi 11 points AF
Mode de zone AF	AF point sélectif, AF zone dynamique, AF zone automatique, Suivi 3D (11 points)
Mémorisation de la mise au point	Vous pouvez mémoriser la mise au point en appuyant sur le déclencheur à mi-course (AF ponctuel) ou sur la commande  (O-n)
Flash	
Flash intégré	          : flash automatique avec ouverture automatique <b>P, S, A, M</b> : ouverture manuelle à l'aide de la commande d'ouverture
Nombre guide	Environ 12, 12 avec flash manuel (m, 100 ISO, 20°C)
Contrôle du flash	TTL : le contrôle de flash i-TTL à l'aide du capteur RVB 420 photosites est disponible avec le flash intégré et les flashes SB-910, SB-900, SB-800, SB-700, SB-600, SB-400 ou SB-300 ; le dosage automatique flash/ambiance i-TTL pour reflex numérique est utilisé avec la mesure matricielle et la mesure pondérée centrale, le contrôle de flash i-TTL standard pour reflex numérique est utilisé avec la mesure spot
Mode de flash	Automatique, automatique avec atténuation des yeux rouges, synchro lente automatique, synchro lente automatique avec atténuation des yeux rouges, dosage flash/ambiance, atténuation des yeux rouges, synchro lente, synchro lente avec atténuation des yeux rouges, synchro lente sur le second rideau, synchro sur le second rideau, désactivé

<b>Flash</b>	
<b>Correction du flash</b>	-3 à +1 IL par incréments de 1/3 IL
<b>Témoin de disponibilité du flash</b>	S'allume lorsque le flash intégré ou le flash optionnel est complètement recyclé ; clignote après le déclenchement du flash à pleine intensité
<b>Griffe flash</b>	ISO 518 à contact direct avec contacts de synchronisation et de données ; verrouillage de sécurité
<b>Système d'éclairage créatif Nikon (CLS)</b>	Système évolué de flash asservi sans fil possible avec le SB-910, SB-900, SB-800 ou SB-700 comme flash principal ou le SU-800 comme contrôleur ; communication des informations colorimétriques du flash possible avec tous les flashes compatibles CLS
<b>Prise synchro</b>	Adaptateur de prise de synchronisation AS-15 (disponible séparément)
<b>Balance des blancs</b>	
<b>Balance des blancs</b>	Automatique, incandescent, fluorescent (7 types), ensoleillé, flash, nuageux, ombre, pré-réglage manuel ; tous à l'exception du pré-réglage manuel avec possibilité d'affiner le réglage
<b>Visée écran</b>	
<b>Pilotage de l'objectif</b>	<ul style="list-style-type: none"> <li>• <b>Autofocus (AF)</b> : AF ponctuel (AF-S) ; AF permanent (AF-F)</li> <li>• <b>Mise au point manuelle (MF)</b></li> </ul>
<b>Mode de zone AF</b>	AF priorité visage, AF zone large, AF zone normale, AF suivi du sujet
<b>Autofocus</b>	AF à détection de contraste partout dans le cadre (l'appareil photo sélectionne automatiquement le point AF lorsque AF priorité visage ou AF suivi du sujet est sélectionné)
<b>Sélection automatique de la scène</b>	Disponible en modes  et 

Vidéo	
Mesure	Mesure de l'exposition TTL à l'aide du capteur d'image principal
Méthode de mesure	Matricielle
Taille du cadre (pixels) et cadence de prise de vue	<ul style="list-style-type: none"> <li>• 1920 × 1080, 60p (progressif)/50p/30p/25p/24p, ★ qualité élevée/normale</li> <li>• 1280 × 720, 60p/50p, ★ qualité élevée/normale</li> <li>• 640 × 424, 30p/25p, ★ qualité élevée/normale</li> </ul> <p>Les cadences de prise de vue de 30p (cadence réelle : 29,97 vps) et 60p (cadence réelle : 59,94 vps) sont disponibles lorsque <b>NTSC</b> est sélectionné comme sortie vidéo. Les cadences de 25p et 50p sont disponibles lorsque <b>PAL</b> est sélectionné comme sortie vidéo. Lorsque 24p est sélectionné, la cadence réelle est de 23,976 vps.</p>
Format de fichier	MOV
Compression vidéo	H.264/MPEG-4 Advanced Video Coding
Format d'enregistrement audio	PCM linéaire
Dispositif d'enregistrement audio	Microphone intégré mono ou microphone externe stéréo ; possibilité de régler la sensibilité
Sensibilité	100–12800 ; réglable aussi à environ 1 IL (équivalent 25600 ISO) au-dessus de 12800 ISO
Moniteur	
Moniteur	ACL TFT, 7,5 cm (3 pouces), environ 921k pixels (VGA), avec angle de visualisation de 170 °, couverture de l'image d'environ 100% et réglage de la luminosité
Visualisation	
Visualisation	Visualisation plein écran et par planche d'images (4, 9 ou 72 images, ou par calendrier) avec fonction Loupe, lecture des vidéos et des panoramiques, diaporamas photo et/ou vidéo, histogramme, hautes lumières, rotation automatique des images, classement des photos et légende des images (jusqu'à 36 caractères)

Interface	
<b>USB</b>	USB Hi-Speed
<b>Sortie vidéo</b>	NTSC, PAL
<b>Sortie HDMI</b>	Port HDMI à mini-broches de type C
<b>Prise pour accessoire</b>	<b>Télécommandes radio sans fil</b> : WR-1, WR-R10 (disponibles séparément) <b>Télécommandes filaires</b> : MC-DC2 (disponible séparément) <b>Modules GPS</b> : GP-1/GP-1A (disponible séparément)
<b>Entrée audio</b>	Fiche jack mini stéréo (3,5 mm de diamètre) ; compatible avec les microphones stéréo ME-1 (disponibles en option)
Langues proposées	
<b>Langues proposées</b>	Allemand, anglais, arabe, bengali, bulgare, chinois (simplifié et traditionnel), coréen, danois, espagnol, finnois, français, grec, hindi, hongrois, indonésien, italien, japonais, marathi, néerlandais, norvégien, persan, polonais, portugais (Portugal et Brésil), roumain, russe, serbe, suédois, tamoul, tchèque, télougou, thaï, turc, ukrainien, vietnamien
Alimentation	
<b>Accumulateur</b>	Un accumulateur Li-ion EN-EL14a
<b>Adaptateur secteur</b>	Adaptateur secteur EH-5b ; nécessite le connecteur d'alimentation EP-5A (disponible en option)
Filetage pour fixation sur trépied	
<b>Filetage pour fixation sur trépied</b>	1/4 pouce (ISO 1222)

<b>Dimensions/poids</b>	
<b>Dimensions (L × H × P)</b>	Environ 124 × 98 × 75,5 mm
<b>Poids</b>	Environ 460 g avec accumulateur et carte mémoire mais sans le bouchon de boîtier ; environ 410 g (boîtier seul)
<b>Conditions de fonctionnement</b>	
<b>Température</b>	0 °C–40 °C
<b>Humidité</b>	Inférieure ou égale à 85% (sans condensation)

- Sauf indication contraire, tous les chiffres sont donnés pour un appareil photo équipé d'un accumulateur entièrement chargé et fonctionnant à la température spécifiée par la CIPA (Camera and Imaging Products Association) :  $23 \pm 3$  °C.
- Nikon se réserve le droit de modifier les caractéristiques techniques du matériel ou des logiciels décrits dans ce manuel à tout moment et sans préavis. Nikon ne peut être tenu pour responsable des dommages résultant d'éventuelles erreurs contenues dans ce manuel.

## ■ ■ Chargeur d'accumulateur MH-24

<b>Entrée nominale</b>	100–240 V CA, 50/60 Hz, 0,2 A maximum
<b>Puissance nominale</b>	8,4 V CC/0,9 A
<b>Accumulateurs compatibles</b>	Accumulateur Li-ion Nikon EN-EL14a
<b>Temps de charge</b>	Environ 1 heure et 50 minutes à une température ambiante de 25 °C lorsque l'accumulateur est entièrement déchargé
<b>Température de fonctionnement</b>	0 °C–40 °C
<b>Dimensions (L × H × P)</b>	Environ 70 × 26 × 97 mm, sans l'adaptateur de prise secteur
<b>Poids</b>	Environ 96 g, sans l'adaptateur de prise secteur

## ■ ■ Accumulateur Li-ion EN-EL14a

<b>Type</b>	Accumulateur lithium-ion
<b>Capacité nominale</b>	7,2 V/1230 mAh
<b>Température de fonctionnement</b>	0 °C–40 °C
<b>Dimensions (L × H × P)</b>	Environ 38 × 53 × 14 mm
<b>Poids</b>	Environ 49 g, sans le cache-contacts

## ■ Objectif AF-S DX NIKKOR 18–55mm f/3.5–5.6G VR II

Type	Objectif AF-S DX de type G avec microprocesseur intégré et monture F
Focale	18–55 mm
Ouverture maximale	f/3.5–5.6
Construction optique	11 lentilles en 8 groupes (dont 1 lentille asphérique)
Angle de champ	76°–28° 50'
Échelle des focales	Graduée en millimètres (18, 24, 35, 45, 55)
Information de distance	Communiquée au boîtier de l'appareil photo
Zoom	Bague de zoom pour zoom manuel
Mise au point	Autofocus commandé par un moteur ondulatoire silencieux (SWM) et bague de mise au point pour mise au point manuelle
Réduction de vibration	Déplacement des lentilles à l'aide de voice coil motors (VCM)
Distance minimale de mise au point	<ul style="list-style-type: none"><li>• <b>AF</b> : 0,28 m depuis le repère du plan focal à toutes les focales</li><li>• <b>MF</b> : 0,25 m depuis le repère du plan focal à toutes les focales</li></ul>
Lamelles de diaphragme	7 (diaphragme circulaire)
Diaphragme	Intégralement automatique
Plage des ouvertures	<ul style="list-style-type: none"><li>• <b>Focale de 18 mm</b> : f/3.5–22</li><li>• <b>Focale de 55 mm</b> : f/5.6–36</li></ul> L'ouverture minimale affichée peut varier en fonction de la taille de l'incrément d'exposition sélectionnée avec l'appareil photo.
Mesure	Pleine ouverture
Diamètre de fixation pour filtre	52 mm (P=0,75 mm)
Dimensions	Environ 66 mm de diamètre × 59,5 mm (distance à partir du plan d'appui de la monture d'objectif de l'appareil photo lorsque l'objectif est rétracté)
Poids	Environ 195 g

Nikon se réserve le droit de modifier les caractéristiques techniques du matériel ou des logiciels décrits dans ce manuel à tout moment et sans préavis. Nikon ne peut être tenu pour responsable des dommages résultant d'éventuelles erreurs contenues dans ce manuel.



## **AF-S DX NIKKOR 18–55 mm f/3.5–5.6G VR II**

L'objectif utilisé en général dans ce manuel à titre d'exemple est l'AF-S DX NIKKOR 18–55mm f/3.5–5.6G VR II.

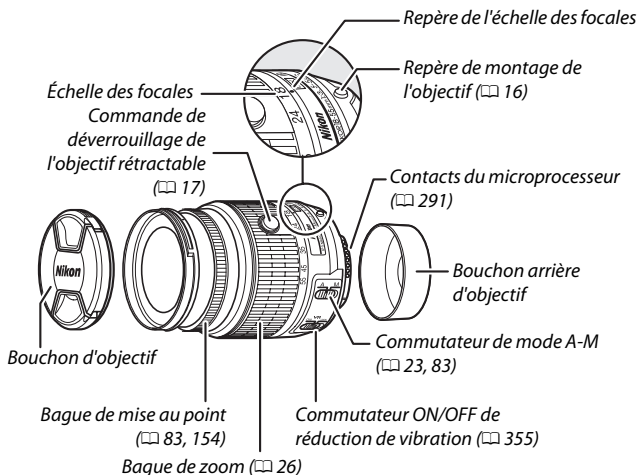

L'AF-S DX NIKKOR 18–55 mm f/3.5–5.6G VR II est destiné exclusivement aux reflex numériques de format Nikon DX et dispose d'un barillet rétractable.

### Utilisation du flash intégré

En cas d'utilisation du flash intégré, veillez à ce que le sujet se tienne à au moins 0,6 m de l'appareil photo et retirez le parasoleil pour éviter le risque de vignettage (ombres créées lorsque l'extrémité de l'objectif occulte le flash intégré).

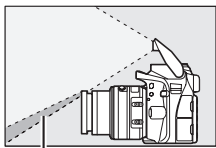

Ombre

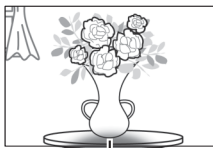

Ombre

Appareil photo	Distance minimale sans vignettage
D7100/D7000/D5300/D5200/D5100/D5000/ D3300/D3200/D3100/D3000/gamme D300/D200/ D100/D90/D80/gamme D70/D60/D50/ gamme D40	Aucun vignettage quelle que soit la distance de mise au point

Le flash intégré du D100 et du D70 ne pouvant couvrir que l'angle de champ d'un objectif dont la focale est égale ou supérieure à 20 mm, un vignettage se produit à la focale 18 mm.

## ■ Réduction de vibration (VR)

L'AF-S DX NIKKOR 18–55mm f/3.5–5.6G VR II dispose d'une fonction de réduction de vibration (VR) qui réduit les phénomènes de flou provoqués par le bougé de l'appareil photo. Cela permet ainsi de recourir à des vitesses d'obturation environ 4 fois plus lentes que celle utilisée normalement (mesurée à 55 mm, avec un appareil photo de format DX selon les lignes directrices de la CIPA [Camera and Imaging Products Association] ; les effets varient en fonction du photographe et des conditions de prise de vue). Cela augmente la plage de vitesses d'obturation disponibles et permet de photographier à main levée, sans trépied, dans une grande diversité de situations.

Pour utiliser la réduction de vibration, faites glisser le commutateur de réduction de vibration sur **ON**. La réduction de vibration est activée lorsque vous appuyez sur le déclencheur à mi-course, ce qui diminue les effets du bougé de l'appareil photo sur l'image affichée dans le viseur et simplifie le cadrage du sujet et la mise au point, à la fois en mode de mise au point automatique et en mode de mise au point manuel. Lorsque vous effectuez un filé panoramique, la réduction de vibration s'applique

uniquement au mouvement ne faisant pas partie du filé (par exemple, si l'appareil photo est utilisé pour faire un filé horizontal, la réduction de vibration ne s'applique qu'au tremblement vertical). Il est ainsi beaucoup plus facile de réaliser de longs filés panoramiques.

Désactivez la réduction de vibration lorsque l'appareil photo est bien fixé sur un trépied mais laissez-la activée si la tête du trépied n'est pas fixée ou lorsque vous utilisez un monopode.

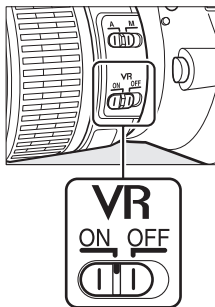

### **Réduction de vibration**

Ne mettez pas l'appareil photo hors tension et ne retirez pas l'objectif lorsque la réduction de vibration est activée.

La réduction de vibration est désactivée lorsque le flash intégré est en cours de recyclage. Lorsque la réduction de vibration est activée, l'image affichée dans le viseur peut être instable après le déclenchement. Il ne s'agit pas d'un dysfonctionnement : attendez que l'image se soit stabilisée avant de photographier.

### **Accessoires fournis**

- Bouchon avant d'objectif encliquetable 52 mm LC-52
- Bouchon arrière d'objectif

### Accessoires disponibles en option

- Filtres à vis 52 mm
- Bouchons arrière d'objectif LF-1 et LF-4
- Étui souple pour objectif CL-0815
- Parasoleil à baïonnette HB-69

Alignez le repère de montage du parasoleil (●) avec le repère d'alignement du parasoleil (◡) comme le montre la Figure ①, puis tournez le parasoleil (②) jusqu'à ce que le repère ● soit aligné avec le repère de verrouillage du parasoleil (—○).

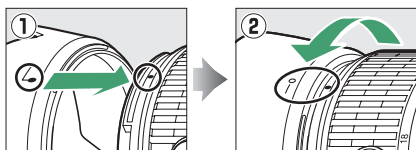
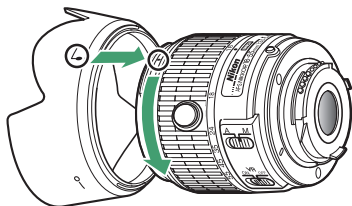

Lors de la fixation ou du retrait du parasoleil, tenez-le près du symbole se trouvant sur sa base et évitez de le serrer trop fort. Il existe un risque de vignettage si le parasoleil n'est pas correctement attaché.

Vous pouvez monter le parasoleil à l'envers sur l'objectif lorsque vous ne l'utilisez pas.

### **Entretien de l'objectif**

- Veillez à ce que les contacts du microprocesseur restent propres.
- Utilisez une soufflette pour retirer la poussière et les peluches de la surface de l'objectif. Pour effacer les taches et les traces de doigts, imprégnez un morceau de tissu propre en coton avec une petite quantité d'éthanol ou de nettoyant pour objectif ou utilisez une lingette nettoyante pour objectif et nettoyez avec un mouvement circulaire à partir du centre vers l'extérieur, tout en prenant soin de ne pas laisser de taches, ni de toucher le verre avec les doigts.
- N'utilisez jamais de solvants organiques comme du diluant à peinture ou du benzène pour nettoyer l'objectif.
- Le parasoleil ou les filtres NC peuvent être utilisés pour protéger la lentille frontale.
- Fixez les bouchons avant et arrière avant de ranger l'objectif dans son étui.
- Si un parasoleil est fixé, ne prenez pas, ni ne tenez l'objectif ou l'appareil photo uniquement par le parasoleil.
- Si vous n'avez pas l'intention d'utiliser l'objectif avant longtemps, rangez-le dans un endroit frais et sec pour éviter la moisissure et la rouille. Ne le rangez pas à la lumière directe du soleil ou avec des boules antimites de naphthaline ou de camphre.
- Gardez l'objectif au sec. La formation de rouille sur les mécanismes internes peut provoquer des dommages irréparables.
- Laisser l'objectif dans des endroits extrêmement chauds peut endommager ou déformer les éléments composés de plastique renforcé.

### **Note sur les grands angulaires et les super grands angulaires**

L'autofocus peut ne pas fournir les résultats escomptés dans des situations comme celles indiquées ci-dessous.

#### **1 Les objets en arrière-plan occupent plus d'espace dans le point AF que le sujet principal :**

Si le point AF contient à la fois des objets en avant-plan et en arrière-plan, l'appareil photo peut effectuer la mise au point sur l'arrière-plan et le sujet risque de ne pas être mis au point.



**Exemple :** *une personne située loin de l'appareil photo et à une certaine distance de l'arrière-plan*

#### **2 Le sujet contient trop de petits détails.**

L'appareil photo peut avoir des difficultés à effectuer la mise au point sur des sujets qui manquent de contraste ou paraissent plus petits que des objets en arrière-plan.

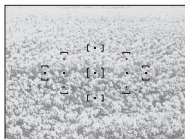

**Exemple :** *un champ de fleurs*

Dans ces cas, effectuez la mise au point manuellement ou faites le point sur un autre sujet se trouvant à égale distance, mémorisez la mise au point, puis recomposez la photo. Pour en savoir plus, reportez-vous au paragraphe « Optimisation des résultats avec l'autofocus » (📖 76).

## ■ **Formats compatibles**

- **DCF Version 2.0** : la norme DCF (Design Rule for Camera File Systems) est largement répandue dans le domaine des appareils photo numériques et garantit une compatibilité entre les différentes marques d'appareils photo.
- **DPOF** : Digital Print Order Format (DPOF) est une norme industrielle qui permet aux images d'être imprimées directement à partir de commandes d'impression sauvegardées sur la carte mémoire.
- **Exif version 2.3** : le D3300 autorise le format Exif (Exchangeable Image File Format for Digital Still Cameras) version 2.3, une norme qui permet d'utiliser les informations enregistrées avec les photos pour garantir une reproduction optimale des couleurs lors d'une impression sur une imprimante compatible Exif.
- **PictBridge** : cette norme, conçue conjointement par les fabricants d'appareils photo numériques et d'imprimantes, permet l'impression directe des photos sur une imprimante sans transfert préalable des photos sur un ordinateur.
- **HDMI** : l'interface HDMI (High-Definition Multimedia Interface) est une norme pour les interfaces multimédia utilisées dans les composants électroniques et les périphériques AV grand public permettant de transmettre des données audiovisuelles et des signaux de contrôle vers des périphériques compatibles HDMI via un seul câble de connexion.



### Informations concernant les marques commerciales

Mac OS et OS X sont des marques déposées d'Apple Inc. aux États-Unis et/ou dans d'autres pays. Microsoft, Windows et Windows Vista sont soit des marques déposées, soit des marques commerciales de Microsoft Corporation aux États-Unis et/ou dans d'autres pays. Le logo PictBridge est une marque commerciale. Les logos SD, SDHC et SDXC sont des marques commerciales de SD-3C, LLC. HDMI, le logo HDMI et High-Definition Multimedia Interface sont des marques commerciales ou des marques déposées de HDMI Licensing LLC.

## **HDMI**

Tous les autres noms de marques mentionnés dans ce manuel ou dans les autres documentations fournies avec votre matériel Nikon sont des marques commerciales ou des marques déposées de leurs détenteurs respectifs.

### Licence FreeType (FreeType2)

Certaines parties de ce logiciel sont protégées par copyright © 2014 The FreeType Project (<http://www.freetype.org>). Tous droits réservés.

### Licence MIT (HarfBuzz)

Certaines parties de ce logiciel sont protégées par copyright © 2014 The HarfBuzz Project (<http://www.freedesktop.org/wiki/Software/HarfBuzz>). Tous droits réservés.

## Capacité des cartes mémoire

Le tableau suivant indique le nombre approximatif de photos qui peuvent être stockées sur une carte SDHC UHS-I SanDisk Extreme Pro de 16 Go avec différents réglages de qualité et de taille d'image (le tableau ne comprend pas les chiffres pour les panoramiques).

Qualité d'image	Taille d'image	Taille du fichier <sup>1</sup>	Nb d'images <sup>1</sup>	Capacité de la mémoire tampon <sup>2</sup>
NEF (RAW)+JPEG fine <sup>3</sup>	Large	31,5 Mo	345	6
NEF (RAW)	—	19,5 Mo	524	11
JPEG fine	Large	12.1 Mo	1000	100
	Moyenne	7,4 Mo	1700	100
	Petite	3,8 Mo	3300	100
JPEG normal	Large	6,3 Mo	2000	100
	Moyenne	3,8 Mo	3300	100
	Petite	2,0 Mo	6300	100
JPEG basic	Large	2,9 Mo	3900	100
	Moyenne	1,9 Mo	6500	100
	Petite	1,0 Mo	12100	100

- 1 Tous les chiffres sont approximatifs. Les résultats dépendent du type de carte, des réglages de l'appareil photo et de la scène enregistrée.
- 2 Nombre maximal d'expositions qui peuvent être stockées dans la mémoire tampon à 100 ISO. Baisse lorsque la réduction du bruit (☐ 226), le contrôle automatique de la distorsion (☐ 225) ou l'option **Impression de la date** (☐ 254) est activé.
- 3 La taille d'image s'applique uniquement aux images JPEG. Il n'est pas possible de modifier la taille des images NEF (RAW). La taille du fichier correspond à la somme de la taille de l'image NEF (RAW) et de la taille de l'image JPEG.

## Autonomie de l'accumulateur

Le nombre de vues ou la durée des séquences vidéo pouvant être enregistrées avec un accumulateur entièrement chargé varie en fonction de l'état de l'accumulateur, de la température, de l'intervalle entre les prises de vue et de la durée d'affichage des menus. Des chiffres pour l'accumulateur EN-EL14a (1230 mAh) sont donnés à titre d'exemple ci-dessous.

- **Photos, mode de déclenchement vue par vue (norme CIPA <sup>1</sup>) :**  
environ 700 photos
- **Photos, mode de déclenchement continu (norme Nikon <sup>2</sup>) :**  
environ 2500 photos
- **Vidéos :** environ 55 minutes à 1080/60p et 1080/50p <sup>3</sup>

- 1 Mesure effectuée à 23°C (±3°C) avec un objectif AF-S DX NIKKOR 18–55mm f/3.5–5.6G VR II dans les conditions de test suivantes : mise au point réglée de l'infini à la plage minimale et une photo prise avec les réglages par défaut toutes les 30 s ; après la prise de vue, le moniteur reste allumé pendant 4 s ; le technicien attend que l'appareil photo passe en mode veille après l'extinction du moniteur ; flash déclenché à pleine intensité une prise de vue sur deux. Mode de visée écran non utilisé.
- 2 Mesure effectuée à 20 °C avec un objectif AF-S DX NIKKOR 18–55 mm f/3.5–5.6G VR II dans les conditions de test suivantes : réduction de vibration désactivée, mode de déclenchement continu, mode de mise au point réglé sur **AF-C**, qualité d'image réglée sur JPEG basic, taille d'image réglée sur **M** (moyenne), balance des blancs réglée sur **AUTO**, sensibilité réglée sur 100 ISO, vitesse d'obturation  $\frac{1}{250}$  s, mise au point réglée de l'infini à la plage minimale trois fois après la sollicitation à mi-course du déclencheur pendant 3 s ; après six prises de vues successives, le moniteur reste allumé pendant 4 s avant de s'éteindre ; ce cycle se répète une fois que l'appareil photo est passé en mode veille.
- 3 Mesure effectuée à 23°C (±3°C) avec l'appareil photo paramétré sur ses réglages par défaut et un objectif AF-S DX NIKKOR 18–55mm f/3.5–5.6G VR II dans les conditions préconisées par la CIPA (Camera and Imaging Products Association). Chaque vidéo peut durer jusqu'à 20 minutes ou avoir une taille maximale de 4 Go. L'enregistrement peut s'arrêter avant que ces limites ne soient atteintes si la température de l'appareil photo est élevée.

L'autonomie de l'accumulateur diminue avec :





























- L'utilisation du moniteur
- De longues sollicitations du déclencheur à mi-course
- Des opérations de mise au point automatique répétées
- Des prises de vues au format NEF (RAW)
- Des vitesses d'obturation lentes
- L'utilisation d'un module GPS GP-1 ou GP-1A
- L'utilisation d'une carte Eye-Fi
- L'utilisation d'un transmetteur sans fil pour mobile WU-1a
- L'utilisation du mode VR (réduction de vibration) avec les objectifs VR

















Pour une utilisation optimale des accumulateurs Nikon EN-EL14a, respectez les recommandations suivantes :

- Veillez à ce que les contacts de l'accumulateur restent propres. Des contacts sales peuvent réduire les performances de l'accumulateur.
- Utilisez les accumulateurs dès qu'ils sont rechargés. Les accumulateurs peuvent perdre leur charge s'ils restent inutilisés.

# Index

## Symboles

 (mode Automatique) .....	4, 25
 (mode Auto (flash désactivé)) ..	4, 25
 (Portrait) .....	5, 47
 (Paysage) .....	5, 47
 (Enfants) .....	5, 48
 (Sport) .....	5, 48
 (Gros plan) .....	5, 48
 (Portrait de nuit) .....	5, 49
EFFECTS (Effets spéciaux) .....	5, 50
 (Vision nocturne) .....	5, 51
VI (Très vif et contrasté) .....	5, 51
POP (Pop) .....	5, 51
 (Illustration photo) .....	5, 52, 56
 (Dessin couleur) .....	5, 52, 57
 (Effet appareil photo jouet) ..	5, 52, 58
 (Effet miniature) .....	5, 53, 59
 (Couleur sélective) .....	5, 53, 61
 (Silhouette) .....	5, 54
 (High-key) .....	5, 54
 (Low-key) .....	5, 54
 (Peinture HDR) .....	5, 55
 (Panoramique simplifié) ....	5, 55, 63
P (Auto programmé) .....	4, 100, 102
S (Auto à priorité vitesse) ...	4, 100, 104
A (Auto à priorité ouverture) .....	4, 100, 106
M (Manuel) .....	4, 100, 108
GUIDE (Guide) .....	41
 (Décalage du programme) .....	103
 (Vue par vue) .....	67
 (Continu) .....	67, 68
 (Retardateur) .....	67, 71
 2s (Télécom. temporisée (ML-L3)) ..	67, 97
 (Télécom. instantanée (ML-L3)) .....	67, 97
 (Déclenchement silencieux) ..	67, 70
 (AF point sélectif) .....	78
 (AF zone dynamique) .....	78
 (AF zone automatique) .....	78

[3D] (Suivi 3D) .....	78, 79
 (AF priorité visage) .....	145, 147
 (AF zone large) .....	145, 147
 (AF zone normale) .....	145, 147
 (AF suivi du sujet) .....	145, 147
 (Mesure matricielle) .....	114
 (Mesure pondérée centrale) .....	114
 (Mesure spot) .....	114
AUTO (Flash automatique) .....	90
 (Atténuation des yeux rouges) ..	90, 92
SLOW (Synchro lente) .....	90, 92
REAR (Synchro sur le second rideau) ..	92
 (Correction du flash) .....	120
 (Correction d'exposition) .....	118
WB (Balance des blancs) .....	124
PRE (Pré-réglage manuel) .....	129
 (Indicateur de signal sonore) .....	247
 (Indicateur de mise au point) ..	27, 81, 84
 (Témoin de disponibilité du flash) ..	6, 31, 304
 (Visée écran) .....	32, 37, 142, 155
 Commande (Lv) .....	32, 37, 142, 155
Commande  .....	9, 151, 171
 (Mémoire tampon) .....	69, 362

## Chiffres

3D (mesure matricielle couleur) .....	291
3D (suivi, mode de zone AF) .....	78, 79
420 photosites (capteur RVB) .....	230, 291, 344, 346

## A

Accessoires .....	306
Accessoires destinés à la prise pour accessoire .....	309
Accumulateur .....	14, 306, 351
Accumulateur de l'horloge .....	24
Adaptateur secteur .....	306, 311

Adobe RVB .....	225
AE-L .....	116
AE-L/AF-L (commande) .....	81, 116, 252
AF .....	74–82, 144–147
AF automatique .....	74
AF continu .....	74
AF permanent .....	144
AF point sélectif (mode de zone AF) .....	78
AF ponctuel .....	74, 144
AF priorité visage .....	145
AF suivi du sujet .....	145
AF zone automatique (mode de zone AF) .....	78
AF zone dynamique .....	78
AF zone large .....	145
AF zone normale .....	145
AF-A .....	74
AF-C .....	74
AF-F .....	144
Affichage auto. des infos .....	238
Affichage des images .....	221
Affichage des informations .....	7, 236
AF-S .....	74, 144
Aide .....	11
Angle de champ .....	298
Aperçu des données .....	178
Appuyez à fond sur le déclencheur .....	28
Appuyez sur le déclencheur à mi-course .....	27, 28
Atténuation des yeux rouges .....	90, 92
Auto à priorité ouverture .....	106
Auto à priorité vitesse .....	104
Auto programmé .....	102
Autofocus .....	74–82, 144–147
Automatique (Balance des blancs) .....	124

## B

Bague de mise au point de l'objectif .....	83, 353
Balance des blancs .....	124
Bouchon de boîtier .....	2, 308
Bulb (pose B) .....	110

## C

Câble A/V .....	215
Câble USB .....	204, 208, 309
Capacité des cartes mémoire .....	362
Capture NX 2 .....	307
Carte mémoire .....	15, 234, 310, 362
CEC .....	218
Chargeur .....	14, 306, 351
Choisir le début/la fin .....	164
Classement .....	186, 200
CLS .....	299, 300
Coloriage .....	281
Commande d'enregistrement vidéo .....	38, 156
Commande d'impression DPOF .....	213
Commande de déverrouillage de l'objectif rétractable .....	17, 24, 26, 353
Commande de réglage dioptrique .....	20, 307
Commande <b>Fn</b> .....	251, 258
Commandes .....	251
Commutateur de mode A-M .....	23, 83, 353
Commutateur de réduction de vibration de l'objectif .....	23, 353, 355
Commutateur du mode de mise au point .....	23, 83
Commutateur marche-arrêt .....	17
Comparaison côte à côte .....	286
Connecteur d'alimentation .....	306, 311
Contacts du microprocesseur .....	291
Continu (mode de déclenchement) .....	67, 68
Contrôle auto. de la distorsion .....	225
Contrôle de flash i-TTL standard pour reflex numérique .....	230
Contrôle de la distorsion .....	280
Contrôle du flash .....	230
Contrôle du flash intégré .....	229
Contrôle du périphérique (HDMI) .....	218
Contrôle sensibilité auto. .....	227, 228
Correction de l'exposition .....	118
Correction des yeux rouges .....	267
Correction du flash .....	120

Couleur sélective .....	61, 284
Couleurs froides .....	269

## D

Date et heure .....	18, 242
Date/heure (PictBridge) .....	209
DCF version 2.0 .....	360
Décalage du programme .....	103
Déclenchement à distance .....	258
Déclenchement silencieux .....	67, 70
Déclencheur .....	28, 81, 116, 252
Délai d'extinction auto. ....	245
Dessin couleur .....	57, 282
Diaporama .....	198
Digital Print Order Format ....	211, 213, 360
D-Lighting .....	266
D-Lighting actif .....	122
Données de position ....	179, 259, 309
Données de prise de vue .....	176
Dosage flash/ambiance i-TTL pour reflex numérique .....	230
Dossier de stockage .....	257
Dossier de visualisation .....	220
DPOF .....	211, 213, 360
Durée télécommande ML-L3 .....	247

## E

Échelle des focales .....	353
Éditer la vidéo .....	164, 168
Effacer .....	192
Effacer l'image affichée .....	192
Effacer la sélection .....	193
Effacer toutes les images .....	193
Effet miniature .....	59, 283
Effets de filtres .....	139, 141, 270
Effets de transition .....	200, 220
Enregistrer la vue .....	168
Ensoleillé (Balance des blancs) .....	124
Équilibre colorimétrique .....	271
Espace colorimétrique .....	225
Exif version 2.3 .....	360
Exposition .....	101, 114, 116, 118

## F

Filtre couleurs chaudes (Effets de filtres) .....	270
Filtre étoiles (Effets de filtres) .....	270
Filtres .....	306
Fisheye .....	280
Flash .....	31, 89, 299
Flash (Balance des blancs) .....	124
Flash automatique .....	90
Flash intégré .....	89, 295
Flash optionnel .....	230, 299
Flou (Effets de filtres) .....	270
Fluorescent (Balance des blancs) ..	124, 126
Focale .....	298
Fonction Loupe .....	182
Format de l'affichage des infos .....	236
Format de la date .....	18, 242
Format du papier (PictBridge) .....	209
Formatage .....	234
Formater la carte mémoire .....	22, 234
Fuseau horaire .....	18, 242
Fuseau horaire et date .....	242

## H

H.264 .....	348
Haute définition .....	217, 360
Hautes lumières .....	173, 220
HDMI .....	217, 360
HDMI-CEC .....	218
Heure d'été .....	18, 242
Hi (Sensibilité) .....	95
Histogramme .....	174, 220, 271
Histogramme RVB .....	174
Horloge .....	18, 242

## I

Illuminateur d'assistance AF ....	77, 229, 294
Illustration photo .....	56, 281
Impression .....	208
Impression (DPOF) .....	211, 214
Imprimer la date .....	254

Imprimer la sélection .....	211
Incandescent (Balance des blancs) .....	124
Indicateur d'exposition .....	109, 149
Indicateur de mise au point .....	27, 81, 84
Informations en visualisation .....	172, 220
Informations sur le fichier .....	172
Informations sur les photos ... ..	172, 220
Intensificateur bleu (Effets de filtres) ....	270
Intensificateur rouge (Effets de filtres) .	270
Intensificateur vert (Effets de filtres) .....	270
Intervalle (Diaporama) .....	200
i-TTL .....	229, 230

## J

JPEG .....	85
JPEG basic .....	85
JPEG fine .....	85
JPEG normal .....	85

## L

Lancer l'impression (PictBridge) ... ..	210, 212
Langue (Language) .....	18, 243
Large (Taille d'image) .....	87
Légende des images .....	244
Luminosité du moniteur .....	235

## M

Manuel .....	83, 108
Marge (PictBridge) .....	209
Matricielle (Mesure) .....	114
Mémoire tampon .....	69
Mémorisation de l'exposition .....	116
Mémorisation de l'exposition automatique .....	116
Mémorisation de la mise au point ....	81
Menu Configuration .....	231
Menu Prise de vue .....	222
Menu Retouche .....	263
Menu Visualisation .....	219
Mesure .....	114

Microphone .....	158, 161
Microphone externe .....	161, 309
Miroir .....	2, 317
Mise au point ....	74–84, 144–147, 154
Mise au point manuelle ... ..	83, 144, 154
Mode anniversaire .....	254, 255
Mode d'exposition .....	100
Mode de déclenchement .....	67
Mode de mise au point .....	74, 144
Mode de zone AF .....	78, 145
Mode effets spéciaux .....	50
Mode guide .....	41
Mode scène .....	47
Modes de flash .....	90, 92
Module GPS .....	259, 309
Moniteur .....	142, 170, 235
Monochrome .....	269
Monochrome (Régler le Picture Control) .....	135
Monture d'objectif .....	2, 84
MOV .....	250
Moyenne (Taille d'image) .....	87

## N

NEF (RAW) .....	85, 275
Netteté du viseur .....	20
Nettoyage du capteur d'image .....	314
Neutre (Régler le Picture Control) ..	135
Nikon Transfer 2 .....	204
Noir et blanc .....	269
Nombre de copies (PictBridge) .....	209
Nombre de prises de vues .....	363
Nuageux (Balance des blancs) .....	124

## O

Objectif .....	16, 289, 353
Objectif à microprocesseur .....	289
Objectif de type D .....	291
Objectif de type E .....	291
Objectif de type G .....	291
Objectifs compatibles .....	289
Objectifs sans microprocesseur .....	292
Ombre (Balance des blancs) .....	124
Options de visualisation .....	220



Ouverture ..... 101, 106, 109  
Ouverture maximale ..... 84, 343

## P

Panoramique simplifié .....63  
Panoramiques .....63, 66  
Paramètres vidéo ..... 158  
Paysage (Régler le Picture Control) 135  
Perspective .....282  
Petite (Taille d'image) .....87  
Photo de correction poussière ..... 239  
Photo si carte absente ? ..... 253  
PictBridge .....208, 360  
Picture Control ..... 135, 137  
Point AF ..... 27, 78, 80, 84, 147  
Pondérée centrale (Mesure) ..... 114  
Portée du flash .....94  
Portrait (Régler le Picture Control) 135  
Pré-réglage manuel (Balance des blancs) .....124, 129  
Prise pour accessoire .....258, 309  
Protecteur de l'oculaire du viseur .....73  
Protection des photos ..... 184

## Q

Quadrillage ..... 150  
Qualité d'image .....85  
Qualité des vidéos ..... 158

## R

Rafale .....68  
Recadrage (PictBridge) ..... 209  
Recadrer ..... 268  
Récepteur infrarouge .....98  
Redimensionner ..... 277  
Redresser ..... 279  
Réduction de vibration ..... 23, 355  
Réduction du bruit ..... 226  
Réduction du bruit du vent ..... 159  
Réduction du scintillement .... 157, 241  
Réglage manuel des vidéos ..... 159  
Réglage précis de la balance des blancs  
127  
Réglages disponibles ..... 326

Réglages récents .....288  
Régler horloge avec satellite .....259  
Régler le Picture Control .....137  
Réinitialiser ..... 224, 233  
Réinitialiser les options (menu de configuration) .....233  
Réinitialiser menu Prise de vue .....224  
Repère de montage ..... 16, 353  
Repère du plan focal ..... 84  
Résolution de sortie (HDMI) .....218  
Retardateur .....67, 71, 246  
Retouche rapide .....279  
Rognage des vidéos .....164  
Rotation auto. des images .....243  
Rotation des images .....221  
RVB ..... 174, 225

## S

Saturé (Régler le Picture Control) ...135  
Sélect. pour le périphérique mobile ....  
189  
Sélecteur auto ..... 34  
Sélecteur de mode .....4  
Sensibilité .....95, 226  
Sensibilité maximale .....227  
Sépia .....269  
Séquence numérique images .....249  
Signal sonore .....247  
Skylight (Effets de filtres) .....270  
Sortie vidéo ..... 216, 260  
Spot (Mesure) .....114  
sRVB .....225  
Standard (Régler le Picture Control) ....  
135  
Superposition des images .....272  
Synchro lente ..... 90, 92  
Synchro sur le premier rideau ..... 92  
Synchro sur le second rideau ..... 92  
Système d'éclairage créatif .... 299, 300  
Système de mesure de l'exposition .31

## T

Taille .....87, 158  
Taille d'image ..... 87

Taille d'image/cadence .....	158	Voyant d'accès .....	28
Télécom. instantanée (ML-L3) ....	67, 97	Vue par vue (Mode de déclenchement)	67
Télécom. temporisée (ML-L3) ....	67, 97		
Télécommande .....	97, 258, 308	<b>W</b>	
Télécommande filaire ....	110, 258, 309		
Télécommande radio sans fil ..	99, 258, 309		
Télé-mètre .....	84, 248		
Télé-mètre électronique .....	84, 248		
Téléviseur .....	215		
Témoin de disponibilité du flash	6, 31, 304		
Température de couleur .....	126		
Temporisateur .....	71		
Temporisation du mode veille	31, 245, 259		
Time (pose T) .....	110		
Traitement NEF (RAW) .....	275		
Transfert Eye-Fi .....	261		
Transmetteur sans fil pour mobile	260, 309		

## U

UTC .....	179, 259
-----------	----------

## V

Valeur d'ouverture .....	101, 106
Verre de visée .....	343
Verrouiller miroir/nettoyage .....	317
Version du firmware .....	262
Vidéos .....	37, 155
ViewNX 2 .....	201, 204
Virage .....	139, 141
Visée écran .....	32, 37, 142, 155
Viseur .....	6, 20, 343
Visualisation .....	170
Visualisation des panoramiques .....	66
Visualisation par calendrier .....	181
Visualisation par planche d'images	180
Visualisation plein écran .....	170
Vitesse d'obturation mini. ....	227
Vitesse de synchro. flash .....	93, 344
Volume .....	163, 199



Il est interdit de reproduire une partie ou l'intégralité de ce manuel sous quelque forme que ce soit (à l'exception d'une brève citation dans un article ou un essai), sans autorisation écrite de NIKON CORPORATION.

**NIKON CORPORATION**

© 2014 Nikon Corporation



SB3K01(13)  
6MB19913-01