

SONY®

4-429-666-51(2)

DSC-RX100

Digital Still Camera / Instruction Manual	GB
Appareil photo numérique / Mode d'emploi	FR
Fotocamera digitale / Istruzioni per l'uso	IT
Cámara fotografía digital / Manual de instrucciones	ES
Câmara fotográfica digital / Manual de instruções	PT
Digitale Fotokamera / Gebrauchsanleitung	DE
Digitale camera / Gebruiksaanwijzing	NL
Cyfrowy aparat fotograficzny / Instrukcja obsługi	PL
Digitální fotoaparát / Návod k obsluze	CZ
Digitális fényképezőgép / Használati útmutató	HU
Digitálny fotoaparát / Návod na používanie	SK
Digital stillbildskamera / Handledning	SE
Digitaalikamera / Käyttöopas	FI
Digitalt stillkamera / Bruksanvisning	NO
Digitalt stillbilledkamera / Betjeningsvejledning	DK



Cyber-shot



Learning more about the camera (“Cyber-shot User Guide”)



“Cyber-shot User Guide” is an on-line manual. Refer to it for in-depth instructions on the many functions of the camera.

- ① Access the Sony support page.
<http://www.sony.net/SonyInfo/Support/>
- ② Select your country or region.
- ③ Search for the model name of your camera within the support page.
 - Check the model name on the bottom of your camera.

Checking the supplied items

The number in parentheses indicates the number of pieces.

- Camera (1)
- Rechargeable battery pack NP-BX1 (1)
- Micro USB cable (1)
- AC Adaptor AC-UD10/UD11 (1)
- Power cord (mains lead) (not supplied in the USA and Canada) (1)
- Wrist strap (1)
- Shoulder strap adapter (2)

(Shoulder strap adapters are used to attach the shoulder strap (sold separately), as illustrated.)

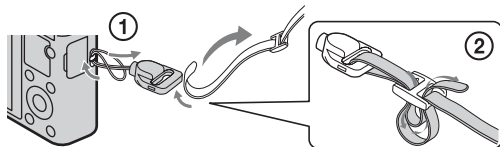

- Instruction Manual (this manual) (1)

Owner's Record

The model and serial numbers are located on the bottom. Record the serial number in the space provided below. Refer to these numbers whenever you call your Sony dealer regarding this product.

Model No. DSC-RX100

Serial No. _____

Model No. AC-UD10/AC-UD11

Serial No. _____

GB

WARNING

To reduce fire or shock hazard, do not expose the unit to rain or moisture.

IMPORTANT SAFETY INSTRUCTIONS -SAVE THESE INSTRUCTIONS

DANGER

TO REDUCE THE RISK OF FIRE OR ELECTRIC SHOCK, CAREFULLY FOLLOW THESE INSTRUCTIONS

If the shape of the plug does not fit the power outlet, use an attachment plug adaptor of the proper configuration for the power outlet.

CAUTION

Battery pack

If the battery pack is mishandled, the battery pack can burst, cause a fire or even chemical burns. Observe the following cautions.

- Do not disassemble.
- Do not crush and do not expose the battery pack to any shock or force such as hammering, dropping or stepping on it.
- Do not short circuit and do not allow metal objects to come into contact with the battery terminals.
- Do not expose to high temperature above 60°C (140°F) such as in direct sunlight or in a car parked in the sun.
- Do not incinerate or dispose of in fire.
- Do not handle damaged or leaking lithium ion batteries.

- Be sure to charge the battery pack using a genuine Sony battery charger or a device that can charge the battery pack.
- Keep the battery pack out of the reach of small children.
- Keep the battery pack dry.
- Replace only with the same or equivalent type recommended by Sony.
- Dispose of used battery packs promptly as described in the instructions.

AC Adaptor

Connect the AC Adaptor to the nearest wall outlet (wall socket).

If some trouble occurs while using the AC Adaptor, immediately shut off the power by disconnecting the plug from the wall outlet (wall socket).

The power cord (mains lead), if supplied, is designed specifically for use with this camera only, and should not be used with other electrical equipment.

For Customers in the U.S.A. and Canada

RECYCLING LITHIUM-ION BATTERIES

Lithium-Ion batteries are recyclable.

You can help preserve our environment by returning your used rechargeable batteries to the collection and recycling location nearest you.



For more information regarding recycling of rechargeable batteries, call toll free

1-800-822-8837, or visit <http://www.rbrclion.org/>

Caution: Do not handle damaged or leaking Lithium-Ion batteries.

Battery pack

This device complies with Part 15 of the FCC Rules. Operation is subject to the following two conditions:

(1) This device may not cause harmful interference, and (2) this device must accept any interference received, including interference that may cause undesired operation.

This Class B digital apparatus complies with Canadian ICES-003.

For Customers in the U.S.A.

UL is an internationally recognized safety organization.
The UL Mark on the product means it has been UL Listed.

GB

If you have any questions about this product, you may call:

Sony Customer Information Center
1-800-222-SONY (7669).

The number below is for the FCC related matters only.

Regulatory Information

Declaration of Conformity

Trade Name: SONY
Model No.: DSC-RX100
Responsible Party: Sony Electronics Inc.
Address: 16530 Via Esprillo,
San Diego, CA 92127 U.S.A.
Telephone No.: 858-942-2230

This device complies with Part 15 of the FCC Rules. Operation is subject to the following two conditions: (1) This device may not cause harmful interference, and (2) this device must accept any interference received, including interference that may cause undesired operation.

CAUTION

You are cautioned that any changes or modifications not expressly approved in this manual could void your authority to operate this equipment.

Note:

This equipment has been tested and found to comply with the limits for a Class B digital device, pursuant to Part 15 of the FCC Rules.

These limits are designed to provide reasonable protection against harmful interference in a residential installation. This equipment generates, uses, and can radiate radio frequency energy and, if not installed and used in accordance with the instructions, may cause harmful interference to radio communications. However, there is no guarantee that interference will not occur in a particular installation. If this equipment does cause harmful interference to radio or television reception, which can be determined by turning the equipment off and on, the user is encouraged to try to correct the interference by one or more of the following measures:

- Reorient or relocate the receiving antenna.
- Increase the separation between the equipment and receiver.
- Connect the equipment into an outlet on a circuit different from that to which the receiver is connected.
- Consult the dealer or an experienced radio/TV technician for help.

The supplied interface cable must be used with the equipment in order to comply with the limits for a digital device pursuant to Subpart B of Part 15 of FCC Rules.

GB
5

For Customers in Europe

Notice for the customers in the countries applying EU Directives

The manufacturer of this product is Sony Corporation, 1-7-1 Konan Minato-ku Tokyo, 108-0075 Japan. The Authorized Representative for EMC and product safety is Sony Deutschland GmbH, Hedelfinger Strasse 61, 70327 Stuttgart, Germany. For any service or guarantee matters please refer to the addresses given in separate service or guarantee documents.

This product has been tested and found compliant with the limits set out in the EMC Directive for using connection cables shorter than 3 meters (9.8 feet).

Attention

The electromagnetic fields at the specific frequencies may influence the picture and sound of this unit.

Notice

If static electricity or electromagnetism causes data transfer to discontinue midway (fail), restart the application or disconnect and connect the communication cable (USB, etc.) again.

Disposal of Old Electrical & Electronic Equipment (Applicable in the European Union and other European countries with separate collection systems)



This symbol on the product or on its packaging indicates that this product shall not be treated as household waste. Instead it shall be handed over to the applicable collection point for the recycling of electrical and electronic equipment. By ensuring this product is disposed of correctly, you will help prevent potential negative consequences for the environment and human health, which could otherwise be caused by inappropriate waste handling of this product. The recycling of materials will help to conserve natural resources. For more detailed information about recycling of this product,

please contact your local Civic Office, your household waste disposal service or the shop where you purchased the product.

Disposal of waste batteries (applicable in the European Union and other European countries with separate collection systems)



This symbol on the battery or on the packaging indicates that the battery provided with this product shall not be treated as household waste. On certain batteries this symbol might be used in combination with a chemical symbol. The chemical symbols for mercury (Hg) or lead (Pb) are added if the battery contains more than 0.0005% mercury or 0.004% lead.

GB

By ensuring these batteries are disposed of correctly, you will help prevent potentially negative consequences for the environment and human health which could otherwise be caused by inappropriate waste handling of the battery. The recycling of the materials will help to conserve natural resources.



In case of products that for safety, performance or data integrity reasons require a permanent connection with an incorporated battery, this battery should be replaced by qualified service staff only. To ensure that the battery will be treated properly, hand over the product at end-of-life to the applicable collection point for the recycling of electrical and electronic equipment.

For all other batteries, please view the section on how to remove the battery from the product safely.

Hand the battery over to the applicable collection point for the recycling of waste batteries. For more detailed information about recycling of this product or battery, please contact your local Civic Office, your household waste disposal service or the shop where you purchased the product.

Notice for customers in the United Kingdom

A moulded plug complying with BS 1363 is fitted to this equipment for your safety and convenience.



Should the fuse in the plug supplied need to be replaced, a fuse of the same rating as the supplied one and approved by ASTA or BSI to BS 1362, (i.e., marked with an  or  mark) must be used.

If the plug supplied with this equipment has a detachable fuse cover, be sure to attach the fuse cover after you change the fuse. Never use the plug without the fuse cover. If you should lose the fuse cover, please contact your nearest Sony service station.

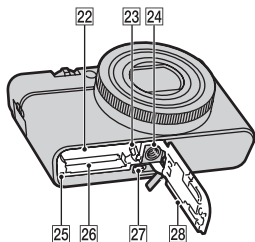
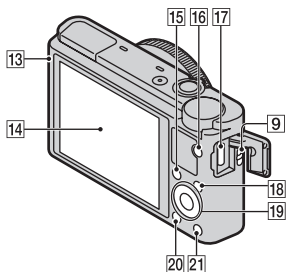
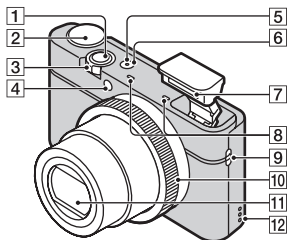
Identifying parts



- 1 Shutter button
- 2 Mode dial
iA (Intelligent Auto)/
iA+ (Superior Auto)/
P (Program Auto)/
A (Aperture Priority)/
S (Shutter Priority)/
M (Manual Exposure)/
MR (Memory recall)/
MOVIE (Movie)/**SWEEP** (Sweep Shooting)/**SCN** (Scene Selection)
- 3 For shooting: W/T (zoom) lever
 For viewing: Index/Playback zoom lever
- 4 Self-timer lamp/Smile Shutter lamp/AF illuminator
- 5 Power/Charge lamp
- 6 ON/OFF (Power) button
- 7 Flash
 - Do not cover the flash with your fingers.
 - When using the flash, the flash pops up automatically.
- 8 Microphone
- 9 Hook for strap
- 10 Control Ring
- 11 Lens
- 12 Speaker
- 13 Light sensor
- 14 LCD screen
- 15 Fn (Function) button
- 16 MOVIE (Movie) button
- 17 Micro USB connector
- 18 MENU button
- 19 Control wheel

- 20  (Playback) button
- 21  (In-Camera Guide/Delete) button
- 22 Battery insertion slot
- 23 Battery eject lever
- 24 Tripod socket hole

- Use a tripod with a screw less than 5.5 mm (7/32 inches) long. Otherwise, you cannot firmly secure the camera, and damage to the camera may occur.

- 25 Access lamp
- 26 Memory card slot
- 27 HDMI micro jack
- 28 Battery/Memory card cover

GB

Inserting the battery pack

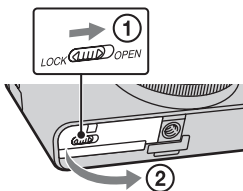

Battery eject lever

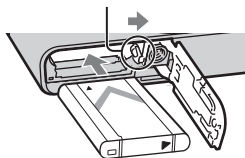

1 Open the cover.

2 Insert the battery pack.

- While pressing the battery eject lever, insert the battery pack as illustrated. Make sure that the battery eject lever locks after insertion.
- Closing the cover with the battery inserted incorrectly may damage the camera.

Charging the battery pack

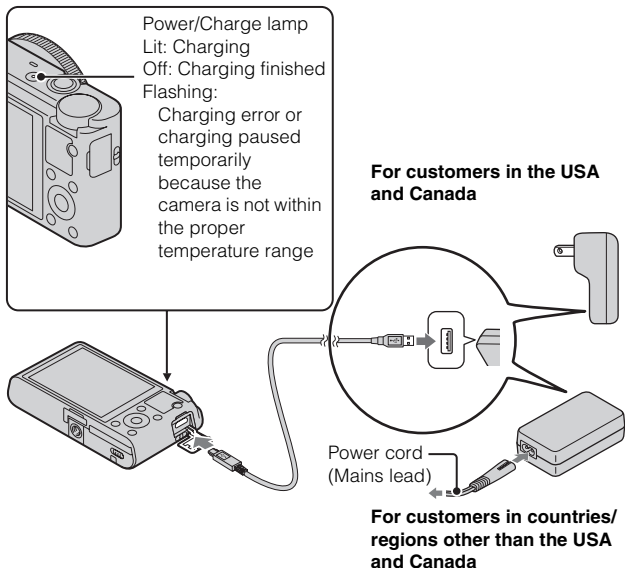

- 1 Connect the camera to the AC Adaptor (supplied), using the micro USB cable (supplied).
- 2 Connect the AC Adaptor to the wall outlet (wall socket).
The Power/Charge lamp lights orange, and charging starts.
 - Turn off the camera while charging the battery.
 - You can charge the battery pack even when it is partially charged.
 - When the Power/Charge lamp flashes and charging is not finished, remove and re-insert the battery pack.

Notes

- If the Power/Charge lamp on the camera flashes when the AC Adaptor is connected to the wall outlet (wall socket), this indicates that charging is temporarily stopped because the temperature is outside the recommended range. When the temperature gets back within the appropriate range, the charging resumes. We recommend charging the battery pack in an ambient temperature of between 10°C to 30°C (50°F to 86°F).
- The battery pack may not be effectively charged if the terminal section of the battery is dirty. In this case, wipe any dust off lightly using a soft cloth or a cotton swab to clean the terminal section of the battery.
- Connect the AC Adaptor (supplied) to the nearest wall outlet (wall socket). If malfunctions occur while using the AC Adaptor, disconnect the plug from the wall outlet (wall socket) immediately to disconnect from the power source.
- When charging is finished, disconnect the AC Adaptor from the wall outlet (wall socket).
- Be sure to use only genuine Sony brand battery packs, micro USB cable (supplied) and AC Adaptor (supplied).

GB

■ Charging time (Full charge)

The charging time is approximately 155 min. using the AC Adaptor (supplied).

Notes

- The above charging time applies when charging a fully depleted battery pack at a temperature of 25°C (77°F). Charging may take longer depending on conditions of use and circumstances.

■ Charging by connecting to a computer

The battery pack can be charged by connecting the camera to a computer using a micro USB cable.

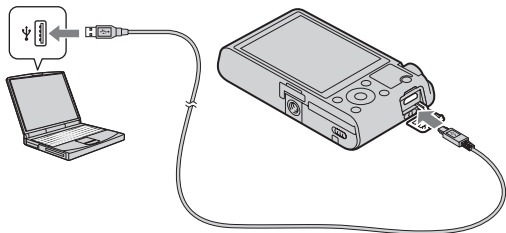

Notes

- Note the following points when charging via a computer:
 - If the camera is connected to a laptop computer that is not connected to a power source, the laptop battery level decreases. Do not charge for an extended period of time.
 - Do not turn on/off or restart the computer, or wake the computer to resume from sleep mode when a USB connection has been established between the computer and the camera. The camera may cause a malfunction. Before turning on/off, or restarting the computer or waking the computer from sleep mode, disconnect the camera and the computer.
 - No guarantees are made for charging using a custom-built computer or a modified computer.

Battery life and number of images that can be recorded and played back

	Battery life	Number of images
Shooting (still images)	Approx. 165 min.	Approx. 330 images
Viewing (still images)	Approx. 250 min.	Approx. 5000 images
Shooting (movies)	Approx. 80 min.	—

GB

Notes

- The above number of images applies when the battery pack is fully charged. The number of images may decrease depending on the conditions of use.
- The number of images that can be recorded is for shooting under the following conditions:
 - Using Sony “Memory Stick PRO Duo” (Mark2) media (sold separately)
 - The battery pack is used at an ambient temperature of 25°C (77°F).
- The number for “Shooting (still images)” is based on the CIPA standard, and is for shooting under the following conditions:
(CIPA: Camera & Imaging Products Association)
 - DISP is set to [Display All Info.].
 - Shooting once every 30 seconds.
 - The zoom is switched alternately between the W and T ends.
 - The flash strobes once every two times.
 - The power turns on and off once every ten times.
- The battery life for movies applies shooting under the following conditions:
 - Record Setting: 60i 17M(FH)/50i 17M(FH)
 - When continuous shooting ends because of set limits (29 minutes), press the MOVIE (Movie) button again to continue shooting. Shooting functions such as zoom will not be available.

■ Supplying power

The camera can be supplied with power from the wall outlet (wall socket) by connecting to the AC Adaptor (supplied), using the micro USB cable (supplied). This way, there is no need to worry about draining the battery when shooting over extended periods or when the camera is connected to a TV or computer.

Shooting and playback are possible without a battery pack in the camera.

Inserting a memory card (sold separately)

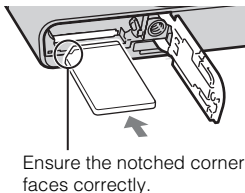
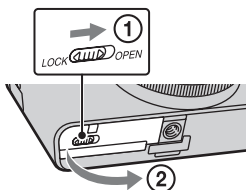

1 Open the cover.

2 Insert the memory card (sold separately).

- With the notched corner facing as illustrated, insert the memory card until it clicks into place.

3 Close the cover.

■ Memory cards that can be used

	Memory card	For still images	For movies
A	Memory Stick PRO Duo	✓	✓ (Mark2 only)
	Memory Stick PRO-HG Duo	✓	✓
	Memory Stick Duo	✓	—
B	Memory Stick Micro (M2)	✓	✓ (Mark2 only)
C	SD memory card	✓	✓ (Class 4 or faster)
	SDHC memory card	✓	✓ (Class 4 or faster)
	SDXC memory card	✓	✓ (Class 4 or faster)
D	microSD memory card	✓	✓ (Class 4 or faster)
	microSDHC memory card	✓	✓ (Class 4 or faster)

GB

- In this manual, the products in the table are collectively referred to as follows:

- A:** “Memory Stick Duo” media
- B:** “Memory Stick Micro” media
- C:** SD card
- D:** microSD memory card

Notes

- When using “Memory Stick Micro” media or microSD memory cards with this camera, make sure to use with the appropriate adaptor.

■ To remove the memory card/battery pack

Memory card: Push the memory card in once to eject the memory card.

Battery pack: Slide the battery eject lever. Be sure not to drop the battery pack.

Notes

- Never remove the memory card/battery pack when the access lamp (page 8) is lit. This may cause damage to data in the memory card.

Setting the clock

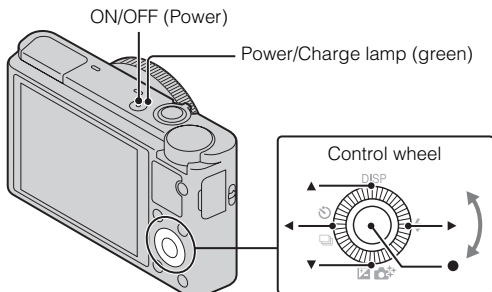

Select items: ◀/▶

Set the numeric value of date and time: ▲/▼/↶/↷

Set: ●

- 1 Press the ON/OFF (Power) button.
Date & Time setting is displayed when you turn on the camera for the first time.
 - It may take time for the power to turn on and allow operation.
- 2 Check that [Enter] is selected on the screen, then press ● on the control wheel.
- 3 Select a desired geographic location by following the on-screen instructions, then press ●.
- 4 Set [Daylight Svg.:], date and [Date Format:], then press ●.
 - Midnight is indicated as 12:00 AM, and noon as 12:00 PM.
- 5 Check that [Enter] is selected, then press ●.

Shooting still images/movies

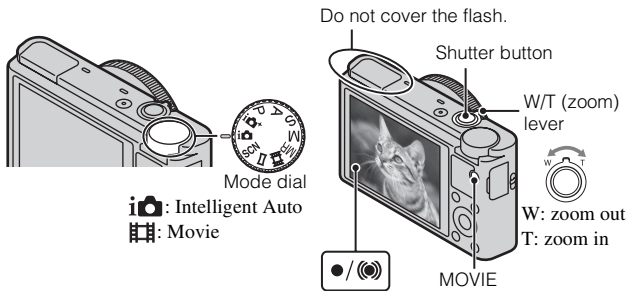

GB

Shooting still images

- 1 Press the shutter button halfway down to focus.
When the image is in focus, a beep sounds and the ● or (●) indicator lights.
- 2 Press the shutter button fully down to shoot an image.

Shooting movies

- 1 Press the MOVIE (Movie) button to start recording.
 - Use the W/T (zoom) lever to change the zoom scale.
 - Press the shutter button to shoot still images while continuing to record the movie.
- 2 Press the MOVIE button again to stop recording.

Notes

- Do not pull up the flash manually. This may cause a malfunction.
- When using the zoom function while shooting a movie, the sound of the camera operating will be recorded. The sound of the MOVIE button operating may also be recorded when movie recording is finished.
- Continuous shooting is possible for approximately 29 minutes at one time at the camera's default settings and when the temperature is approximately 25°C (77°F). When movie recording is finished, you can restart recording by pressing the MOVIE button again. Recording may stop to protect the camera depending on the ambient temperature.

GB
17

Viewing images

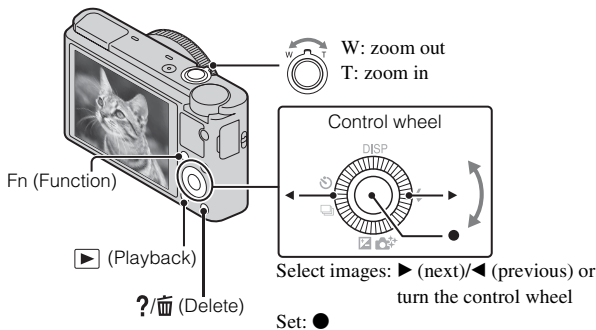

1 Press the ▶ (Playback) button.

- You can switch the display mode between still images and movies by selecting MENU → ▶ 1 → [Still/Movie Select].

■ Selecting next/previous image

Select an image by pressing ▶ (next)/◀ (previous) on the control wheel or by turning the control wheel. Press ● in the center of the control wheel to view movies.

■ Deleting an image

- ① Press ?/🗑️ (Delete) button.
- ② Select [Delete] with ▲ on the control wheel, then press ●.

■ Rotating an image

Press the Fn (Function) button.

■ Returning to shooting images

Press the shutter button halfway down.

Viewing the Guide

This camera is equipped with a built-in instruction guide.

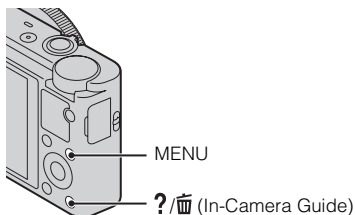

GB

In-Camera Guide

The camera displays explanations for MENU items and the setting values.

-
- 1 Press the MENU button.
 - 2 Select the desired MENU item, then press ?/📖 (In-Camera Guide) button.
-

Shooting Tip

The camera displays shooting tips for the shooting mode selected.

-
- 1 Press ?/📖 (In-Camera Guide) button in shooting mode.
 - 2 Select the desired shooting tip, then press ● on the control wheel.
The shooting tip is displayed.
 - You can scroll the screen using ▲/▼ and change shooting tips using ◀/▶.
-

Introduction of other functions

Other functions can be operated using the control wheel, MENU button, etc.

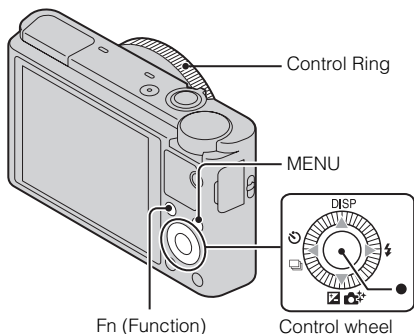

■ Control wheel

DISP (Display Contents): Allows you to change the screen display.

⚡ (Flash Mode): Allows you to select a flash mode for still images.

📷/🌟 (Exposure Comp./Photo Creativity): Allows you to adjust image brightness. Allows you to change [Bkground Defocus], [Brightness], [Color], [Vividness] and [Picture Effect] when shooting mode is set to [Intelligent Auto] or [Superior Auto].

🕒/📷 (Drive Mode): Allows you to use the self-timer and burst shooting mode.

● (Tracking focus): The camera tracks the subject and adjusts focus automatically even when the subject is moving.

■ Fn (Function) button

Allows you to register seven functions and recall those functions when shooting.

- ① Press the Fn (Function) button.
- ② Select the desired function using the Fn (Function) button or ◀/▶ on the control wheel.
- ③ Select the setting value by turning the control wheel or Control Ring.

GB

■ Control Ring

Your favorite functions can be assigned to the Control Ring; when shooting, established settings can be changed just by turning the Control Ring.

■ Menu Items

📷 Still shooting menu

Image Size	Selects the size of still images.
Aspect Ratio	Selects the aspect ratio for still images.
Quality	Sets the image quality for still images.
Panorama: Size	Selects the size of panoramic images.
Panorama: Direction	Sets the shooting direction for panoramic images.
Drive Mode	Sets the drive mode, such as for continuous shooting.
Flash Mode	Sets the flash settings.
Focus Mode	Selects the focus method.
Autofocus Area	Selects the area of focus.
Soft Skin Effect	Sets the Soft Skin Effect and the effect level.
Smile/Face Detect.	Selects to detect faces and adjust various settings automatically. Sets to automatically release the shutter when a smile is detected.
Auto Port. Framing	Analyzes the scene when capturing a face and saves another image with a more impressive composition.
ISO	Adjusts the luminous sensitivity.
Metering Mode	Selects the metering mode that sets which part of the subject to measure to determine the exposure.

GB
21

Flash Comp.	Adjusts the intensity of flash output.
White Balance	Adjusts color tones of an image.
DRO/Auto HDR	Compensates automatically for brightness and contrast.
Creative Style	Selects the desired image processing.
Picture Effect	Shoots still images with a texture unique to the selected effect.
Clear Image Zoom	Provides a higher-quality zoomed image than with Digital Zoom.
Digital Zoom	Provides zoomed images at higher magnification than with Clear Image Zoom.
Long Exposure NR	Sets noise reduction processing for shots with a shutter speed of 1/3 second or longer.
High ISO NR	Sets noise reduction processing for high-sensitivity shooting.
AF Illuminator	Sets the AF illuminator, which provides light for a dark scene to aid focusing.
SteadyShot	Sets SteadyShot.
Color Space	Changes the range of reproducible colors.
Shooting Tip List	Accesses all shooting tips.
Write Date	Sets whether to record a shooting date on the still image.
Scene Selection	Selects pre-set settings to match various scene conditions.
Memory recall	Selects settings you want to recall when the mode dial is set to [Memory recall].
Memory	Registers the desired modes or camera settings.

Movie shooting menu

File Format	Selects the movie file format.
Record Setting	Selects the size of the recorded movie frame.
Image Size(Dual Rec)	Sets the still image size shot when recording a movie.
SteadyShot	Sets SteadyShot.
Audio Recording	Sets whether to record audio when shooting a movie.
Wind Noise Reduct.	Reduces wind noise during movie recording.
Movie	Selects the exposure mode to suit your subject or effect.

GB

Custom menu

Red Eye Reduction	Reduces the red-eye phenomenon when using flash.
Grid Line	Sets a grid line display to enable alignment to a structural outline.
Auto Review	Displays the captured image after shooting. Sets auto review.
DISP Button(Monitor)	Sets the screen display modes that can be selected by pressing DISP on the control wheel.
Peaking Level	Enhances the outline of in-focus ranges with a specific color.
Peaking Color	Sets the color used for the peaking function.
Control Ring	Assigns the desired functions to the Control Ring.
Control Ring Display	Sets whether to display animation when operating the Control Ring.
Function Button	Customizes the functions displayed when the Fn (Function) button is pressed.
Func. of Center Button	Assigns the desired functions to the center button.
Func. of Left Button	Assigns the desired functions to the left button.
Func. of Right Button	Assigns the desired functions to the right button.

GB
23

MF Assist	Displays an enlarged image when focusing manually.
Focus Magnif. Time	Sets the length of time the image will be shown in an enlarged form.
Face Priority Tracking	Sets whether to track faces as a priority when tracking.
Face Registration	Registers or changes the person to be given priority in the focus.

▶ Playback menu

Still/Movie Select	Selects the display format for images.
Delete	Deletes an image.
Slide Show	Shows a slide show.
Image Index	Displays multiple images at the same time.
3D Viewing	Connects to a 3D compatible TV and allows you to view 3D images.
Protect	Protects the images.
Specify Printing	Adds a print order mark to a still image.
Picture Effect	Adds various textures to images.
Volume Settings	Adjusts the volume.
Playback Display	Sets how to play back an image recorded in portrait.

▶ Memory Card Tool menu

Format	Formats the memory card.
File Number	Sets the method used to assign file numbers to still images and movies.
Select REC Folder	Changes the selected folder for storing images.
New Folder	Creates a new folder for storing still images and movies (MP4).
Recover Image DB	Recovers the image database file and enables recording and playback.
Display Card Space	Displays the remaining recording time of movies and the recordable number of still images on the memory card.

Clock setup menu

Date/Time Setup	Sets date and time, and daylight savings.
Area Setting	Sets the location of use.

GB

Setup menu

Menu start	Sets the default position of the cursor on the menu to the top item or the last-selected item.
Mode Dial Guide	Turns the mode dial guide (the explanation of each shooting mode) on or off.
LCD Brightness	Sets the screen brightness.
Power Saving Start Time	Sets the length of time until the camera turns off automatically.
HDMI Resolution	Sets the resolution when the camera is connected to an HDMI TV.
CTRL FOR HDMI	Operates the camera from a TV that supports "BRAVIA" Sync.
Upload Settings*	Sets the upload function of the camera when using an Eye-Fi card.
USB Connection	Sets the USB connection method.
USB LUN Setting	Sets the mode when the camera is connected to a computer using a USB connection.
USB Power Supply	Sets whether to supply power using a USB connection.
Audio signals	Sets the operating sound of the camera.
Version	Displays the camera software version.
Language	Selects the language.
Drop Sensor	Sets the [Drop Sensor] function.
Demo Mode	Sets demonstration playback of a movie to on or off.
Initialize	Restores settings to their defaults.

* Appears when an Eye-Fi card (sold separately) is inserted into the camera.

Install “PlayMemories Home” (Windows)

The built-in software “PlayMemories Home” allows you to import still images and movies to your computer and use them.

You can shoot or play back images on this camera even if you do not install “PlayMemories Home”, however, “PlayMemories Home” is required to import AVCHD movies to your computer.

- 1 Connect the camera to a computer.
 - 2 Windows 7: [Computer] → camera icon → media icon → Double-click [PMHOME.EXE]
Windows XP/Vista: [Computer] (in Windows XP, [My Computer]) → [PMHOME] → Double-click [PMHOME.EXE]
 - 3 Follow the instructions on the screen to complete the installation.
-

Notes

- “PlayMemories Home” is not compatible to Mac OS. If you play back images on a Mac, use the applications that are installed on your Mac.
For details, visit the following URL.
<http://www.sony.co.jp/imsoft/Mac/>

■ Features of “PlayMemories Home”

Below are examples of the functions available when you use “PlayMemories Home”. To take advantage of the various “PlayMemories Home” functions, connect to the Internet and install the “Expanded Feature”.

- You can import images shot with the camera to a computer and display them.
- You can display images stored on a computer by shooting date in a calendar display.
- You can correct (Red Eye Correction, etc.) still images, print the images, send images by e-mail, and change the shooting date and time.
- You can save and print images with the date.
- You can create a disc from AVCHD movies imported to a computer.
(Expanded Feature)

Install “Image Data Converter”

“Image Data Converter” allows you to develop RAW images.

- 1 Download the software from the following URL and install it on your computer.

Windows: <http://www.sony.co.jp/imsoft/Win/>

Mac: <http://www.sony.co.jp/imsoft/Mac/>

GB

■ Features of “Image Data Converter”

Below are examples of the functions available when you use “Image Data Converter”.

- You can edit RAW images using multiple correction functions, such as tone curve or sharpness.
- You can adjust images using white balance, aperture and Creative Style, etc.
- You can save displayed and edited still images to your computer.
There are two ways to save RAW images: save and leave as RAW data or save in a general-purpose file format.
- You can display and compare the RAW images/JPEG images that are shot with this camera.
- You can rank images in five levels.
- You can set the color label.

For other details, see Help under “Image Data Converter”.

Click [Start] → [All Programs] → [Image Data Converter] → [Help] → [Image Data Converter Ver.4].

“Image Data Converter” support page (English only)

<http://www.sony.co.jp/ids-se/>

Number of still images and recordable time of movies

The number of still images and recordable time may vary depending on the shooting conditions and the memory card.

Still images

Image Size: L: 20M

When [Aspect Ratio] is set to [3:2]*

Capacity	2 GB
Quality	
Standard	295 images
Fine	170 images
RAW & JPEG	58 images
RAW	88 images

* When the [Aspect Ratio] is set to other than [3:2], you can record more pictures than shown above. (Except when [Quality] is set to [RAW].)

Movies

The table below shows the approximate maximum recording times. These are the total times for all movie files. Continuous shooting is possible for approximately 29 minutes. The maximum size of an MP4-format movie file is up to approximately 2 GB.

(h (hour), m (minute))

Capacity	2 GB
Record Setting	
60i 24M(FX)/50i 24M(FX)	10 m
60i 17M(FH)/50i 17M(FH)	10 m
60p 28M(PS)/50p 28M(PS)	9 m
1440×1080 12M	15 m
VGA 3M	1 h 10 m

- The recordable time of movies varies because the camera is equipped with VBR (Variable Bit Rate), which automatically adjusts image quality depending on the shooting scene. When you record a fast-moving subject, the image is clearer but the recordable time is shorter because more memory is required for recording. The recordable time also varies depending on the shooting conditions, the subject or the image quality/size settings.

Notes on using the camera

Functions built into this camera

- This manual describes 1080 60i-compatible devices and 1080 50i-compatible devices.
To check whether your camera is a 1080 60i-compatible device or 1080 50i-compatible device, check for the following marks on the bottom of the camera.
1080 60i-compatible device: 60i
1080 50i-compatible device: 50i
- This camera is compatible with 1080 60p or 50p-format movies. Unlike standard recording modes up to now, which record in an interlacing method, this camera records using a progressive method. This increases the resolution, and provides a smoother, more realistic image.

On use and care

Avoid rough handling, disassembling, modifying, physical shock, or impact such as hammering, dropping, or stepping on the product. Be particularly careful of the lens.

Notes on recording/playback

- Before you start recording, make a trial recording to make sure that the camera is working correctly.
- The camera is neither dust-proof, nor splash-proof, nor water-proof.
- Avoid exposing the camera to water. If water enters inside the camera, a malfunction may occur. In some cases, the camera cannot be repaired.
- Do not aim the camera at the sun or other bright light. It may cause the malfunction of the camera.
- If moisture condensation occurs, remove it before using the camera.
- Do not shake or strike the camera. It may cause a malfunction and you may not be able to record images. Furthermore, the recording media may become unusable or image data may be damaged.

Do not use/store the camera in the following places

- In an extremely hot, cold or humid place
In places such as in a car parked in the sun, the camera body may become deformed and this may cause a malfunction.
- Storing under direct sunlight or near a heater
The camera body may become discolored or deformed, and this may cause a malfunction.
- In a location subject to rocking vibration
- Near a location that generates strong radio waves, emits radiation or is strongly magnetic place. Otherwise, the camera may not properly record or play back images.
- In sandy or dusty places
Be careful not to let sand or dust get into the camera. This may cause the camera to malfunction, and in some cases this malfunction cannot be repaired.

On carrying

Do not sit down in a chair or other place with the camera in the back pocket of your trousers or skirt, as this may cause malfunction or damage the camera.

Carl Zeiss lens

The camera is equipped with a Carl Zeiss lens which is capable of reproducing sharp images with excellent contrast. The lens for the camera has been produced under a quality assurance system certified by Carl Zeiss in accordance with the quality standards of Carl Zeiss in Germany.

Notes on the screen

The screen is manufactured using extremely high-precision technology so over 99.99% of the pixels are operational for effective use. However, some tiny black and/or bright dots (white, red, blue or green) may appear on the screen. These dots are a normal result of the manufacturing process, and do not affect the recording.

Notes on the flash

- Do not carry the camera by the flash unit, or use excessive strength on it.
- If water, dust or sand get into the open flash unit, it may cause a malfunction.

On camera's temperature

Your camera and battery may get hot due to continuous use, but it is not a malfunction.

On the overheat protection

Depending on the camera and battery temperature, you may be unable to record movies or the power may turn off automatically to protect the camera.

A message will be displayed on the screen before the power turns off or you can no longer record movies. In this case, leave the power off and wait until the camera and battery temperature goes down. If you turn on the power without letting the camera and battery cool enough, the power may turn off again or you may be unable to record movies.

On charging the battery

If you charge a battery that has not been used for a long time, you may be unable to charge it to the proper capacity.

This is due to the battery characteristics, and is not a malfunction. Charge the battery again.

Warning on copyright

Television programs, films, videotapes, and other materials may be copyrighted.

Unauthorized recording of such materials may be contrary to the provisions of the copyright laws.

No compensation for damaged content or recording failure

Sony cannot compensate for failure to record or loss or damage of recorded content due to a malfunction of the camera or recording media, etc.

Cleaning the camera surface

Clean the camera surface with a soft cloth slightly moistened with water, then wipe the surface with a dry cloth. To prevent damage to the finish or casing:

- Do not expose the camera to chemical products such as thinner, benzine, alcohol, disposable cloths, insect repellent, sunscreen or insecticide.

Specifications

Camera

[System]

Image device: 13.2 mm × 8.8 mm

(1.0 type) Exmor CMOS sensor

Total pixel number of camera:

Approx. 20.9 Megapixels

Effective pixel number of camera:

Approx. 20.2 Megapixels

Lens: Carl Zeiss Vario-Sonnar T* 3.6× zoom lens

f = 10.4 mm – 37.1 mm (28 mm – 100 mm (35 mm film equivalent))

F1.8 (W) – F4.9 (T)

While shooting movies (16:9):

29 mm – 105 mm*

While shooting movies (4:3):

36 mm – 128 mm*

* When [SteadyShot] is set to [Standard]

SteadyShot: Optical

Exposure control: Automatic exposure,

Aperture priority, Shutter priority,

Manual exposure, Scene Selection (13 modes)

White balance: Automatic, Daylight,

Shade, Cloudy, Incandescent,

Fluorescent (Warm White/

Cool White/Day White/Daylight),

Flash, Color temperature/Color filter, Custom

Signal format:

For 1080 50i:

PAL color, CCIR standards HDTV 1080/50i, 1080/50p specification

For 1080 60i:

NTSC color, EIA standards HDTV 1080/60i, 1080/60p specification

File format:

Still images: JPEG (DCF, Exif, MPF Baseline) compliant, DPOF compatible

Movies (AVCHD format):

AVCHD format Ver. 2.0 compatible

Video: MPEG-4 AVC/H.264

Audio: Dolby Digital 2ch, equipped with Dolby Digital Stereo Creator

- Manufactured under license from Dolby Laboratories.

Movies (MP4 format):

Video: MPEG-4 AVC/H.264

Audio: MPEG-4 AAC-LC 2ch

Recording media: “Memory Stick

Duo” media, “Memory Stick

Micro” media, SD cards, microSD memory cards

Flash: Flash range (ISO sensitivity

(Recommended Exposure Index) set to Auto):

Approx. 0.3 m to 17.1 m

(11 3/4 inches to 56 ft.

1 3/4 inches) (W)

Approx. 0.55 m to 6.3 m (1 ft.

9 1/2 inches to 20 ft. 8 inches) (T)

[Input and Output connectors]

HDMI connector: HDMI micro jack

Micro USB connector:

USB communication

USB communication: Hi-Speed USB (USB 2.0)

[Screen]

LCD screen:

7.5 cm (3.0 type) TFT drive

Total number of dots:

1 228 800 dots

[Power, general]

Power: Rechargeable battery pack

NP-BX1, 3.6 V

AC Adaptor AC-UD10/UD11, 5 V

Power consumption (during shooting):

1.5 W

Operating temperature: 0 °C to 40 °C

(32 °F to 104 °F)

Storage temperature: -20 °C to +60 °C

(-4 °F to +140 °F)

Dimensions (CIPA compliant):

101.6 mm × 58.1 mm × 35.9 mm

(4 inches × 2 3/8 inches ×

1 7/16 inches) (W/H/D)

Mass (CIPA compliant) (including NP-

BX1 battery pack, "Memory Stick Duo" media):

Approx. 240 g (8.5 oz)

Microphone: Stereo

Speaker: Monaural

Exif Print: Compatible

PRINT Image Matching III:

Compatible

AC Adaptor AC-UD10/UD11

Power requirements: AC 100 V to

240 V, 50 Hz/60 Hz, 0.2 A

Output voltage: DC 5 V, 1 500 mA

Operating temperature: 0 °C to 40 °C

(32 °F to 104 °F)

Storage temperature: -20 °C to +60 °C

(-4 °F to +140 °F)

Dimensions:

AC-UD10: Approx. 78 mm ×

22 mm × 36 mm (3 1/8 inches ×

7/8 inches × 1 7/16 inches)

(W/H/D)

AC-UD11: Approx. 70 mm ×

33 mm × 36 mm (2 7/8 inches ×

1 5/16 inches × 1 7/16 inches)

(W/H/D)

Mass:

AC-UD10: Approx. 45 g (1.6 oz)

AC-UD11: Approx. 50 g (1.8 oz)

Rechargeable battery pack**NP-BX1**

Used battery: Lithium-ion battery

Maximum voltage: DC 4.2 V

Nominal voltage: DC 3.6 V

Maximum charge voltage: DC 4.2 V

Maximum charge current: 1.89 A

Capacity: 4.5 Wh (1 240 mAh)

Design and specifications are subject to change without notice.

Trademarks

- The following marks are trademarks of Sony Corporation.
Cyber-shot, “Cyber-shot,”
“Memory Stick PRO Duo,”
“Memory Stick PRO-HG Duo,”
“Memory Stick Duo,” “Memory Stick Micro”
- “AVCHD Progressive” and “AVCHD Progressive” logotype are trademarks of Panasonic Corporation and Sony Corporation.
- Windows is registered trademark of Microsoft Corporation in the United States and/or other countries.
- Mac and Mac OS are registered trademarks of Apple Inc.
- SDXC logo is a trademark of SD-3C, LLC.
- “” and “PlayStation” are registered trademarks of Sony Computer Entertainment Inc.
- In addition, system and product names used in this manual are, in general, trademarks or registered trademarks of their respective developers or manufacturers. However, the TM or ® marks are not used in all cases in this manual.



- Add further enjoyment with your PlayStation 3 by downloading the application for PlayStation 3 from PlayStation Store (where available.)
- The application for PlayStation 3 requires PlayStation Network account and application download. Accessible in areas where the PlayStation Store is available.

Additional information on this product and answers to frequently asked questions can be found at our Customer Support Website.

<http://www.sony.net/>

Printed on 70% or more recycled paper using VOC (Volatile Organic Compound)-free vegetable oil based ink.

Mieux connaître votre appareil (« Guide de l'utilisateur du Cyber-shot »)



Le « Guide de l'utilisateur du Cyber-shot » est un manuel en ligne. Reportez-vous y pour des instructions approfondies sur les nombreuses fonctions de l'appareil.

- ① Accédez à la page de support Sony.
<http://www.sony.net/SonyInfo/Support/>
- ② Sélectionnez votre pays ou région.
- ③ Recherchez le nom de modèle de votre appareil sur la page de support.
 - Vérifiez le nom de modèle sur la face inférieure de votre appareil.

Vérification des éléments fournis

Le nombre entre parenthèses indique le nombre d'unités.

- Appareil photo (1)
- Batterie rechargeable NP-BX1 (1)
- Câble micro-USB (1)
- Adaptateur secteur AC-UD10/UD11 (1)
- Cordon d'alimentation (non fourni aux États-Unis et au Canada) (1)
- Dragonne (1)
- Adaptateur de bandoulière (2)
(Les adaptateurs de bandoulière permettent d'attacher la bandoulière (vendue séparément), comme illustré.)

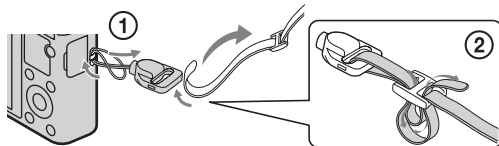

- Mode d'emploi (ce manuel) (1)

Aide-mémoire

Les numéros de modèle et de série se situent sous l'appareil. Prendre en note le numéro de série dans l'espace prévu ci-dessous. Se reporter à ces numéros lors des communications avec le détaillant Sony au sujet de ce produit.

Modèle no DSC-RX100

No de série _____

Modèle no AC-UD10/AC-UD11

No de série _____

FR

AVERTISSEMENT

Afin de réduire les risques d'incendie ou de décharge électrique, n'exposez pas cet appareil à la pluie ou à l'humidité.

IMPORTANTES INSTRUCTIONS DE SECURITE

- CONSERVEZ CES INSTRUCTIONS

DANGER

AFIN DE REDUIRE LE RISQUE D'INCENDIE OU DE DECHARGE ELECTRIQUE, SUIVEZ EXACTEMENT CES INSTRUCTIONS

Si la forme de la fiche ne correspond pas à la prise secteur, utilisez un adaptateur de fiche accessoire de configuration correcte pour la prise secteur.

ATTENTION

Batterie

Toute erreur de manipulation de la batterie peut provoquer son explosion, entraîner un incendie, voire même des brûlures de substances chimiques. Respectez les précautions suivantes :

- Ne démontez pas la batterie.
- N'écrasez et n'exposez pas la batterie à des chocs ou à une force extérieure. Vous ne devez pas la frapper avec un marteau, la laisser tomber ou marcher dessus.
- Ne court-circuitez pas les bornes de la batterie et maintenez-les à l'écart de tout contact avec des objets métalliques.
- N'exposez pas la batterie à des températures supérieures à 60 °C (140 °F), notamment les rayons directs du soleil ou l'habitacle d'un véhicule garé au soleil.
- N'incinerez pas la batterie et ne la jetez pas au feu.
- Ne manipulez jamais des batteries lithium ion qui sont endommagées ou présentent une fuite.

- Veillez à recharger la batterie à l'aide d'un chargeur Sony authentique ou d'un appareil capable de la recharger.
- Tenez la batterie hors de la portée des petits enfants.
- Gardez la batterie au sec.
- Remplacez-la uniquement par une batterie de même type ou d'un type équivalent recommandé par Sony.
- Mettez les batteries au rebut sans attendre, de la manière décrite dans les instructions.

Adaptateur secteur

Branchez l'adaptateur secteur à la prise murale la plus proche.

En cas de problème lors de l'utilisation de l'adaptateur secteur, coupez immédiatement l'alimentation en débranchant la fiche de la prise murale.

Le cordon d'alimentation, s'il est fourni, est conçu spécifiquement pour une utilisation exclusive avec cet appareil et il ne doit pas être utilisé avec un autre appareil électrique.

Pour les utilisateurs au Canada

RECYCLAGE DES ACCUMULATEURS AUX IONS DE LITHIUM

Les accumulateurs aux ions de lithium sont recyclables.

Vous pouvez contribuer à préserver l'environnement en rapportant les piles usagées dans un point de collecte et de recyclage le plus proche.



Pour plus d'informations sur le recyclage des accumulateurs, téléphonez au numéro gratuit 1-800-822-8837 (Etats-Unis et Canada uniquement), ou visitez <http://www.rbrc.org/>

Avvertissement : Ne pas utiliser des accumulateurs aux ions de lithium qui sont endommagés ou qui fuient.

Batterie

Cet appareil est conforme à la section 15 des règlements FCC. Son fonctionnement est soumis aux deux conditions suivantes : (1) cet appareil ne doit pas provoquer d'interférences nuisibles, (2) cet appareil doit accepter toute interférence, y compris celles susceptibles de provoquer son fonctionnement indésirable.

Cet appareil numérique de la classe B est conforme à la norme NMB-003 du Canada.

À l'intention des clients aux É.-U.

UL est une organisation de sécurité reconnue internationalement.
La marque UL sur le produit signifie que celui-ci est listé par UL.

Pour toute question au sujet de cet appareil, appeler :
Sony Centre d'information à la clientèle
1-800-222-SONY (7669).

Le numéro ci-dessous concerne seulement les questions relevant de la Commission fédérale des communications des États-Unis (FCC).

Information réglementaire

Déclaration de conformité

Nom commercial : SONY

No de modèle : DSC-RX100

Responsable : Sony Electronics Inc.

Adresse : 16530 Via Esprillo, San Diego, CA 92127 É.-U.

No de téléphone : 858-942-2230

Cet appareil est conforme à la Partie 15 de la réglementation de la FCC des États-Unis. Son utilisation est sujette aux deux conditions suivantes : (1) Cet appareil ne doit pas générer d'interférences nuisibles et (2) il doit être en mesure d'accepter toute interférence reçue, y compris les interférences pouvant générer un fonctionnement indésirable.

AVERTISSEMENT

Par la présente, vous êtes avisé du fait que tout changement ou toute modification ne faisant pas l'objet d'une autorisation expresse dans le présent manuel pourrait annuler votre droit d'utiliser l'appareil.

| Note :

L'appareil a été testé et est conforme aux exigences d'un appareil numérique de Classe B, conformément à la Partie 15 de la réglementation de la FCC.

Ces critères sont conçus pour fournir une protection raisonnable contre les interférences nuisibles dans un environnement résidentiel. L'appareil génère, utilise et peut émettre des fréquences radio ; s'il n'est pas installé et utilisé conformément aux instructions, il pourrait provoquer des interférences nuisibles aux communications radio. Cependant, il n'est pas possible de garantir que des interférences ne seront pas provoquées dans certaines conditions particulières. Si l'appareil devait provoquer des interférences nuisibles à la réception radio ou à la télévision, ce qui peut être démontré en allumant et éteignant l'appareil, il est recommandé à l'utilisateur d'essayer de corriger cette situation par l'une ou l'autre des mesures suivantes :

- Réorienter ou déplacer l'antenne réceptrice.
- Augmenter la distance entre l'appareil et le récepteur.
- Brancher l'appareil dans une prise ou sur un circuit différent de celui sur lequel le récepteur est branché.
- Consulter le détaillant ou un technicien expérimenté en radio/téléviseurs.

Le câble d'interface fourni doit être utilisé avec l'appareil pour que celui-ci soit conforme aux critères régissant les appareils numériques, conformément à la sous-partie B de la Partie 15 de la réglementation de la FCC.

Note pour les clients européens

| Avis aux consommateurs des pays appliquant les Directives UE

Le fabricant de ce produit est Sony Corporation, 1-7-1 Konan Minato-ku Tokyo, 108-0075 Japon. Le représentant agréé pour la compatibilité électromagnétique et la sécurité du produit est Sony Deutschland GmbH, Hedelfinger Strasse 61, 70327 Stuttgart, Allemagne. Pour toute question relative à la garantie ou aux réparations, reportez-vous à l'adresse que vous trouverez dans les documents ci-joints, relatifs à la garantie et aux réparations.

Cet appareil a été testé et jugé conforme aux limites établies par la directive EMC visant l'utilisation de câbles de connexion de moins de 3 mètres.

| Attention

Le champ électromagnétique à des fréquences particulières peut avoir une incidence sur l'image et le son de cet appareil.

| Avis

Si l'électricité statique ou les champs électrostatiques entraînent une interruption lors du transfert des données (échec), redémarrez l'application ou débranchez, puis rebranchez le câble de connexion (USB, etc.).

I Traitement des appareils électriques et électroniques en fin de vie (Applicable dans les pays de l'Union Européenne et aux autres pays européens disposant de systèmes de collecte sélective)



Ce symbole, apposé sur le produit ou sur son emballage, indique que ce produit ne doit pas être traité avec les déchets ménagers. Il doit être remis à un point de collecte approprié pour le recyclage des équipements électriques et électroniques. En vous assurant que ce produit est mis au rebut de façon appropriée, vous participez activement à la prévention des conséquences négatives que leur mauvais traitement pourrait provoquer sur l'environnement et sur la santé humaine. Le recyclage des matériaux contribue par ailleurs à la préservation des ressources naturelles. Pour

toute information complémentaire au sujet du recyclage de ce produit, vous pouvez contacter votre municipalité, votre déchetterie locale ou le point de vente où vous avez acheté le produit.

I Elimination des piles et accumulateurs usagés (Applicable dans les pays de l'Union Européenne et aux autres pays européens disposant de systèmes de collecte sélective)



Ce symbole, apposé sur les piles et accumulateurs ou sur les emballages, indique que les piles et accumulateurs fournis avec ce produit ne doivent pas être traités comme de simples déchets ménagers.

Sur certains types de piles, ce symbole apparaît parfois combiné avec un symbole chimique. Les symboles pour le mercure (Hg) ou le plomb (Pb) sont rajoutés lorsque ces piles contiennent plus de 0,0005% de mercure ou

0,004% de plomb.

En vous assurant que ces piles et accumulateurs sont mis au rebut de façon appropriée, vous participez activement à la prévention des conséquences négatives que leur mauvais traitement pourrait provoquer sur l'environnement et sur la santé humaine. Le recyclage des matériaux contribue par ailleurs à la préservation des ressources naturelles.

Pour les produits qui pour des raisons de sécurité, de performance ou d'intégrité de données nécessitent une connexion permanente à une pile ou à un accumulateur, il conviendra de vous rapprocher d'un service technique qualifié pour effectuer son remplacement.



En rapportant votre appareil électrique en fin de vie à un point de collecte approprié vous vous assurez que la pile ou l'accumulateur incorporé sera traité correctement.

Pour tous les autres cas de figure et afin d'enlever les piles ou accumulateurs en toute sécurité de votre appareil, reportez-vous au manuel d'utilisation. Rapportez les piles ou accumulateurs usagés au point de collecte approprié pour le recyclage.

Pour toute information complémentaire au sujet du recyclage de ce produit ou des piles et accumulateurs, vous pouvez contacter votre municipalité, votre déchetterie locale ou le point de vente où vous avez acheté ce produit.

Pour les utilisateurs au Royaume-Uni

Une fiche moulée conforme à BS 1363 est installée sur cet équipement pour votre sécurité et commodité.



Si le fusible dans la fiche fournie doit être remplacé, un fusible de même ampérage que celui fourni et approuvé par ASTA ou BSI à BS 1362, (c'est-à-dire portant une marque  ou ) doit être utilisé.

Si la fiche fournie avec cet équipement comporte un couvercle de fusible détachable, assurez-vous de remettre en place le couvercle de fusible après avoir remplacé le fusible. N'utilisez jamais la fiche sans le couvercle de fusible. Si vous perdez le couvercle de fusible, veuillez contacter le service après-vente Sony le plus proche.

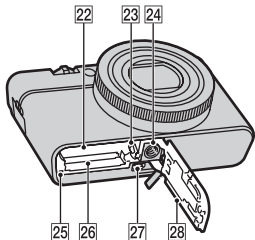
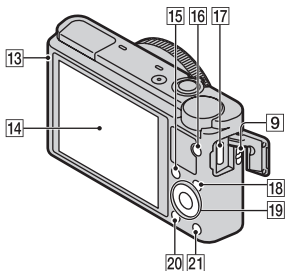
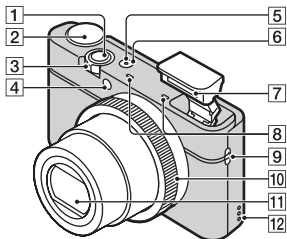
Identification des pièces



- 1** Déclencheur
- 2** Sélecteur de mode
iA (Auto intelligent)/
iA+ (Automatique supérieur)/ FR
P (Programme Auto)/
A (Priorité ouvert.)/
S (Priorité vitesse)/
M (Exposition manuelle)/
MR (Rappel de mémoire)/
 (Film)/ (Prise de vue p. balayage)/**SCN** (Sélection scène)
- 3** Pour la prise de vue :
 Levier W/T (Zoom)
 Pour la visualisation : Levier
 Index/Zoom de lecture
- 4** Témoin de retardateur/Témoin
 de détection de sourire/
 Illuminateur AF
- 5** Témoin d'alimentation/charge
- 6** Touche ON/OFF (Alimentation)
- 7** Flash
 - Veillez à ne pas couvrir le flash avec les doigts.
 - Lors de l'utilisation du flash, il sort automatiquement.
- 8** Micro
- 9** Crochet pour bandoulière ou dragonne
- 10** Bague de commande
- 11** Objectif
- 12** Haut-parleur
- 13** Capteur de luminosité
- 14** Écran LCD
- 15** Bouton Fn (Fonction)
- 16** Touche MOVIE (Film)
- 17** Connecteur micro-USB
- 18** Touche MENU

- 19 Molette de commande
- 20 Touche  (Lecture)
- 21 Bouton  (Guide intégré à l'appareil/Supprimer)
- 22 Fente d'insertion de la batterie
- 23 Levier d'éjection de la batterie
- 24 Logement du trépied
 - Utilisez un trépied ayant une longueur de vis de moins de 5,5 mm (7/32 po). Sinon vous ne pouvez pas fixer fermement l'appareil et celui-ci pourrait être endommagé.
- 25 Témoin d'accès
- 26 Fente de carte mémoire
- 27 Micro-prise HDMI
- 28 Couvercle de batterie/carte mémoire

Insertion de la batterie

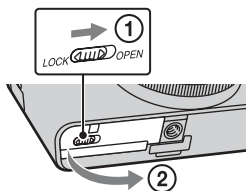

Levier d'éjection de la batterie

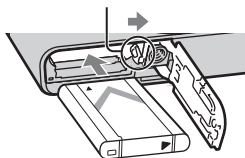

1 Ouvrez le couvercle.

2 Insérez la batterie.

- Tout en appuyant sur le levier d'éjection de la batterie, insérez la batterie comme illustré. Assurez-vous que le levier d'éjection de la batterie se verrouille après l'insertion.
- La fermeture du couvercle alors que la batterie est incorrectement insérée peut endommager l'appareil.

Charge de la batterie

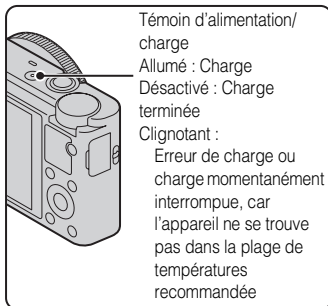

FR

**Pour les utilisateurs aux
États-Unis et au Canada**

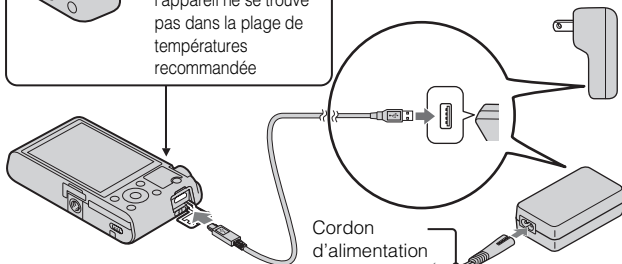

**Pour les utilisateurs de pays/
régions autres que les États-
Unis et le Canada**

1 Raccordez l'appareil à l'adaptateur secteur (fourni) à l'aide du câble micro-USB (fourni).

2 Branchez l'adaptateur secteur à une prise murale.

Le témoin d'alimentation/charge s'allume en orange et la charge commence.

- Mettez l'appareil hors tension pendant la charge de la batterie.
- Vous pouvez charger la batterie même lorsqu'elle est partiellement chargée.
- Lorsque le témoin d'alimentation/charge clignote et que la charge n'est pas terminée, retirez la batterie et réinsérez-la.

Remarques

- Si le témoin d'alimentation/charge de l'appareil clignote lorsque l'adaptateur secteur est branché à une prise murale, cela indique que la charge est interrompue temporairement parce que la température est hors de la plage recommandée. Lorsque la température revient dans la plage appropriée, la charge reprend. Nous vous recommandons de recharger la batterie à une température ambiante comprise entre 10 °C et 30 °C (50 °F et 86 °F).
- Il se peut que la batterie ne soit pas effectivement chargée si la section borne de la batterie est sale. Dans ce cas, enlevez légèrement toute poussière à l'aide d'un tissu doux ou d'un bâtonnet coton pour nettoyer la section borne de la batterie.
- Branchez l'adaptateur secteur (fourni) à la prise murale la plus proche. Si des dysfonctionnements se produisent pendant l'utilisation de l'adaptateur secteur, débranchez immédiatement la fiche de la prise murale pour déconnecter de la source d'alimentation.
- Lorsque la charge est terminée, débranchez l'adaptateur secteur de la prise murale.
- Assurez-vous de n'utiliser que des batteries, un câble micro-USB (fourni) et un adaptateur secteur (fourni) de marque Sony garantis d'origine.

■ Durée de charge (charge complète)

La durée de charge est d'environ 155 min en utilisant l'adaptateur secteur (fourni).

Remarques

- La durée de charge ci-dessus s'applique lors de la charge d'une batterie complètement déchargée, à une température de 25 °C (77 °F). Selon les conditions d'utilisation et les circonstances, la charge peut prendre plus longtemps.

■ Charge par raccordement à un ordinateur

La batterie peut être chargée en raccordant l'appareil à un ordinateur à l'aide d'un câble micro-USB.

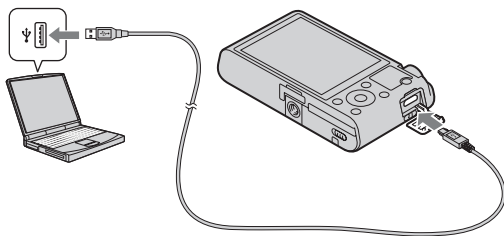

Remarques

- Notez les points suivants lors d'une charge via un ordinateur :
 - Si l'appareil est raccordé à un ordinateur portable qui n'est pas connecté à une source d'alimentation, le niveau de la batterie du portable diminue. N'effectuez pas la charge pendant une longue durée.
 - Ne mettez pas sous/hors tension ou redémarrez l'ordinateur, ni ne le réveillez du mode de sommeil quand une connexion USB a été établie entre l'ordinateur et l'appareil. L'appareil peut provoquer un dysfonctionnement. Avant de mettre l'ordinateur sous/hors tension, de le redémarrer ou de le réveiller du mode de sommeil, déconnectez l'appareil et l'ordinateur.
 - Il n'y a aucune garantie que la charge soit effectuée lors de l'utilisation d'un ordinateur personnalisé ou modifié.

FR

■ Autonomie de la batterie et nombre d'images pouvant être enregistrées et visualisées

	Autonomie de la batterie	Nombre d'images
Prise de vue (images fixes)	Environ 165 min	Environ 330 images
Visualisation (images fixes)	Environ 250 min	Environ 5000 images
Prise de vue (films)	Environ 80 min	—

Remarques

- Le nombre d'images ci-dessus s'applique lorsque la batterie est complètement chargée. Il se peut que le nombre d'images soit inférieur selon les conditions d'utilisation.
- Le nombre d'images pouvant être enregistrées est celui lors d'une prise de vue dans les conditions suivantes :
 - Utilisation d'un « Memory Stick PRO Duo » (Mark2) Sony (vendu séparément)
 - La batterie est utilisée à une température ambiante de 25 °C (77 °F).
- Le nombre pour « Prise de vue (images fixes) » est basé sur la norme CIPA et il correspond à une prise de vue dans les conditions suivantes : (CIPA : Camera & Imaging Products Association)
 - DISP est défini sur [Afficher toutes infos].
 - prise de vue une fois toutes les 30 secondes.
 - zoom commuté alternativement entre le côté W et le côté T.
 - flash déclenché toutes les deux fois.
 - mise sous et hors tension toutes les dix fois.

- L'autonomie de la batterie pour les films s'applique à une prise de vue dans les conditions suivantes :
 - Réglage d'enregistr. : 60i 17M(FH)/50i 17M(FH)
 - Si la prise de vue en rafale prend fin en raison des limites définies (29 minutes), appuyez à nouveau sur le bouton MOVIE (Film) pour continuer la prise de vue. Certaines fonctions de prise de vue telles que le zoom ne sont pas disponibles.

■ Alimentation de l'appareil

L'appareil peut être alimenté depuis une prise murale. Pour ce faire, raccordez-le à l'adaptateur secteur (fourni), à l'aide du câble micro-USB (fourni). Vous pouvez ainsi effectuer des prises de vue sur des périodes prolongées ou encore connecter l'appareil à un téléviseur ou un ordinateur, sans plus vous soucier d'épuiser la batterie.

De ce fait, la prise de vue et la lecture sont possibles même en l'absence de batterie dans l'appareil.

Insertion d'une carte mémoire (vendue séparément)

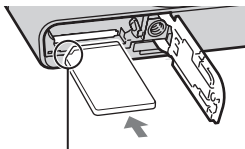
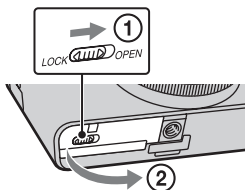

Assurez-vous que le coin entaillé est correctement orienté.

1 Ouvrez le couvercle.

2 Insérez une carte mémoire (vendue séparément).

- Le coin entaillé étant dans le sens illustré, insérez la carte mémoire jusqu'à ce qu'elle se mette en place avec un déclic.

3 Fermez le couvercle.

■ Cartes mémoire pouvant être utilisées

	Carte mémoire	Pour des images fixes	Pour des films
A	Memory Stick PRO Duo	✓	✓ (Mark2 uniquement)
	Memory Stick PRO-HG Duo	✓	✓
	Memory Stick Duo	✓	—
B	Memory Stick Micro (M2)	✓	✓ (Mark2 uniquement)
C	Carte mémoire SD	✓	✓ (Classe 4 ou plus rapide)
	Carte mémoire SDHC	✓	✓ (Classe 4 ou plus rapide)
	Carte mémoire SDXC	✓	✓ (Classe 4 ou plus rapide)
D	Carte mémoire microSD	✓	✓ (Classe 4 ou plus rapide)
	Carte mémoire microSDHC	✓	✓ (Classe 4 ou plus rapide)

FR

- Dans ce manuel, les produits dans le tableau sont collectivement appelés comme suit :

A : « Memory Stick Duo »

B : « Memory Stick Micro »

C : Carte SD

D : Carte mémoire microSD

Remarques

- Lors de l'utilisation d'un « Memory Stick Micro » ou d'une carte mémoire microSD avec cet appareil, assurez-vous de l'utiliser avec l'adaptateur approprié.

■ Pour retirer la carte mémoire/la batterie

Carte mémoire : Enfoncez une fois la carte mémoire pour l'éjecter.

Batterie : Faites glisser le levier d'éjection de la batterie. Veillez à ne pas faire tomber la batterie.

Remarques

- Ne retirez jamais la carte mémoire/la batterie lorsque le témoin d'accès (page 9) est allumé. Cela risque d'endommager les données enregistrées sur la carte mémoire.

FR
15

Réglage de l'horloge

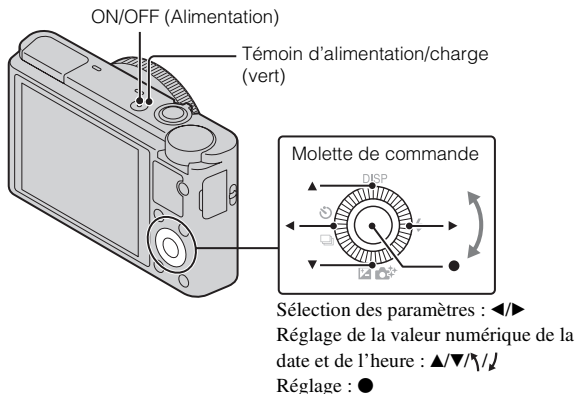

- 1 Appuyez sur la touche ON/OFF (Alimentation).
Le réglage Date & Heure s'affiche la première fois que vous mettez l'appareil sous tension.
 - La mise sous tension peut prendre un certain temps avant que l'utilisation soit possible.
- 2 Vérifiez que [Entrer] est bien sélectionné sur l'écran, puis appuyez sur ● sur la molette de commande.
- 3 Sélectionnez la zone géographique souhaitée en suivant les instructions à l'écran, puis appuyez sur ●.
- 4 Définissez [Heure d'été :], la date et [Format Date :], puis appuyez sur ●.
 - Minuit est indiqué par 12:00 AM et midi par 12:00 PM.
- 5 Vérifiez que [Entrer] est bien sélectionné, puis appuyez sur ●.

Prise de vue d'images fixes/films

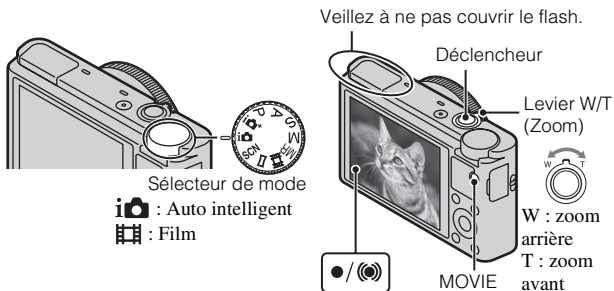

FR

Prise de vue d'images fixes

- 1 Enfoncez le déclencheur à mi-course pour effectuer la mise au point.
Lorsque l'image est mise au point, un bip retentit et ● ou l'indicateur (🔊) s'allume.
- 2 Enfoncez complètement le déclencheur pour prendre l'image.

Enregistrement de films

- 1 Appuyez sur la touche MOVIE (Film) pour commencer l'enregistrement.
 - Utilisez le levier W/T (zoom) pour changer le facteur de zoom.
 - Appuyez sur le déclencheur pour prendre des images fixes tout en continuant à enregistrer le film.
- 2 Appuyez à nouveau sur la touche MOVIE pour arrêter l'enregistrement.

Remarques

- Ne tirez pas le flash manuellement. Cela pourrait provoquer un dysfonctionnement.
- Lorsque vous utilisez la fonction zoom pendant l'enregistrement d'un film, le bruit de fonctionnement de l'appareil est enregistré. Il se peut que le bruit de la touche MOVIE fonctionnant soit aussi enregistré lorsqu'un enregistrement de film est terminé.
- Une prise de vue continue est possible pendant environ 29 minutes par séance aux réglages par défaut de l'appareil et lorsque la température est d'environ 25 °C (77 °F). Lorsqu'un enregistrement de film est terminé, vous pouvez redémarrer l'enregistrement en appuyant à nouveau sur la touche MOVIE. Selon la température ambiante, il se peut que l'enregistrement s'arrête pour protéger l'appareil.

Visualisation d'images

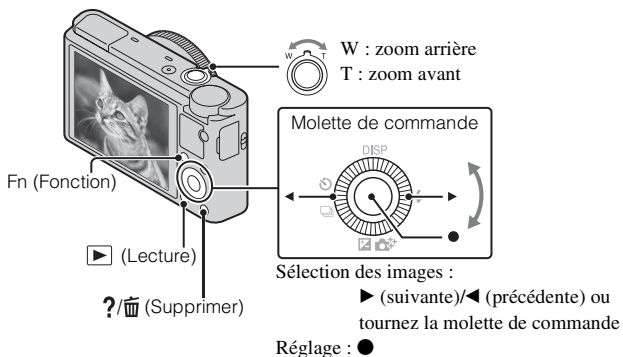

1 Appuyez sur la touche ▶ (Lecture).

- Vous pouvez changer de mode d'affichage et passer du mode image fixe au mode film en sélectionnant MENU → ▶ 1 → [Sélection photo/film].

■ Sélection de l'image suivante/précédente

Sélectionnez une image en appuyant sur ► (suivante)/◄ (précédente) de la molette de commande ou en tournant la molette de commande. Appuyez sur ● au centre de la molette de commande pour visualiser des films.

■ Suppression d'une image

- ① Appuyez sur la touche ?/🗑️ (Supprimer).
- ② Sélectionnez [Supprimer] avec ▲ de la molette de commande, puis appuyez sur ●.

■ Rotation d'une image

Appuyez sur le bouton Fn (Fonction).

■ Retour à la prise d'images

Enfoncez le déclencheur à mi-course.

Affichage du guide

Cet appareil est équipé d'un guide d'instructions intégré.

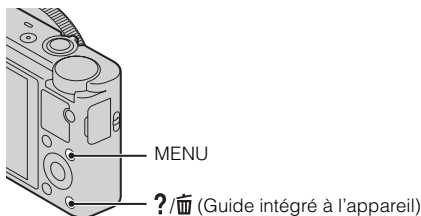

Guide intégré à l'appareil

Ce bouton permet d'afficher sur l'appareil des explications relatives aux éléments du MENU et aux valeurs des différents paramètres.

- 1 Appuyez sur la touche MENU.
- 2 Sélectionnez l'élément de MENU souhaité, puis appuyez sur le bouton ?/🗑️ (Guide intégré à l'appareil).

Conseils pour la prise de vue

L'appareil affiche des conseils relatifs au mode de prise de vue sélectionné.

- 1 En mode prise de vue, appuyez sur le bouton ?/☰ (Guide intégré à l'appareil).
- 2 Sélectionnez le conseil souhaité pour votre prise de vue, puis appuyez sur ● sur la molette de commande.
Le conseil relatif à la prise de vue s'affiche.
 - Vous pouvez faire défiler l'écran grâce aux flèches ▲/▼ et passer d'un conseil de prise de vue à l'autre grâce aux flèches ◀/▶.

Introduction d'autres fonctions

La molette de commande, le bouton MENU, etc. vous permettent d'accéder à d'autres fonctions.

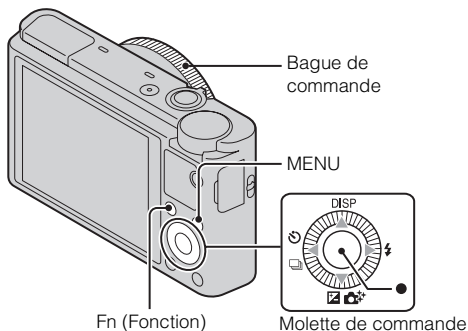

Molette de commande

DISP (Contenus d'affichage) : Vous permet de changer l'affichage sur écran.

⚡ (Mode Flash) : Vous permet de sélectionner un mode de flash pour les images fixes.

 (Correction exposition/Créativité photo) : Vous permet de régler la luminosité de l'image. Vous permet de modifier les réglages [Flou d'arr-plan], [Luminosité], [Couleur], [Eclat] et [Effet de photo] lorsque le mode de prise de vue est défini sur [Auto intelligent] ou [Automatique supérieur].

FR

 (Entraînement) : Vous permet d'utiliser le retardateur et le mode de prise de vue en rafale.

● (Mise au pt continue) : L'appareil suit le sujet et effectue automatiquement la mise au point, même lorsque le sujet est en mouvement.

Bouton Fn (Fonction)

Vous permet d'enregistrer sept fonctions, qui sont ensuite mémorisées pour vos prises de vue.

- ① Appuyez sur le bouton Fn (Fonction).
- ② Sélectionnez la fonction souhaitée via le bouton Fn (Fonction) ou les flèches ◀/▶ de la molette de commande.
- ③ Faites tourner la molette ou la bague de commande pour sélectionner la valeur du réglage.

Bague de commande

Vous pouvez affecter vos fonctions préférées à la bague de commande. Lors de la prise de vue, les réglages définis peuvent ainsi être modifiés en tournant simplement la bague de commande.

Paramètres du menu

Menu du mode image fixe

Taille d'image	Permet de définir la taille des images fixes.
Ratio d'aspect	Permet de définir le ratio d'aspect des images fixes.
Qualité	Permet de définir la qualité des images fixes.
Panorama : taille	Permet de définir la taille des images panoramiques.
Panorama : orient.	Permet de définir le sens de la prise de vue des images panoramiques.

Entraînement	Permet de définir l'entraînement, par exemple pour les prises de vue en rafale.
Mode Flash	Pour sélectionner les réglages du flash.
Mode de mise au point	Permet de sélectionner le mode de mise au point.
Zone d'autofocus	Permet de sélectionner la zone de mise au point.
Effet peau douce	Permet de définir l'Effet peau douce et le niveau appliqué à cet effet.
Sourire/Dét. visage	Permet d'activer la détection automatique des visages et le réglage automatique de différents paramètres. Permet de définir le déclenchement automatique de l'obturateur lorsqu'un sourire est détecté.
Cadrage portr. auto.	Permet d'analyser la scène lorsque vous photographiez un portrait, et d'enregistrer une autre image, dont la composition est plus réussie.
ISO	Permet de définir la sensibilité lumineuse.
Mode de mesure	Permet de sélectionner le mode de mesure. Celui-ci définit la partie du sujet dont il faut tenir compte pour déterminer l'exposition.
Correct.flash	Permet de régler l'intensité du flash.
Bal. des blancs	Permet de régler la tonalité de couleur des images.
Opti Dyn/HDR aut	Permet d'équilibrer automatiquement la luminosité et le contraste.
Modes créatifs	Permet de définir le traitement d'image à appliquer.
Effet de photo	Permet de prendre des images fixes en leur appliquant l'effet souhaité pour obtenir des textures uniques.
Zoom "Clear Image"	Permet d'obtenir des gros plans de meilleure qualité que ceux obtenus grâce au zoom numérique.
Zoom numérique	Permet d'obtenir des gros plans dont le grossissement est supérieur à celui du zoom « Clear Image ».
RB Pose longue	Permet de définir le traitement de la réduction de bruit pour les prises de vue dont la vitesse d'obturation est égale ou supérieure à 1/3 seconde.
RB ISO élevée	Permet de définir le traitement à appliquer à la réduction de bruit pour les prises de vue à sensibilité élevée.

Illuminateur AF	Permet de régler l'illuminateur AF. Celui-ci éclaire les scènes trop sombres pour faciliter la mise au point.
SteadyShot	Permet de régler la fonction SteadyShot.
Espace colorim.	Permet de modifier la plage des couleurs reproductibles.
Conseils pr prise vue	Permet d'accéder à tous les conseils relatifs aux prises de vue.
Inscrire date	Permet d'activer ou de désactiver l'enregistrement de la date de prise de vue sur l'image fixe.
Sélection scène	Permet de sélectionner les paramètres prédéfinis pour répondre aux différentes conditions de prise de vue.
Rappel de mémoire	Permet de sélectionner les réglages que vous souhaitez réutiliser lorsque le sélecteur de mode est défini sur [Rappel de mémoire].
Mémoire	Permet d'enregistrer les modes ou les réglages souhaités de l'appareil.

Menu du mode vidéo

Format fichier	Permet de définir le format du fichier vidéo.
Réglage d'enregistr.	Permet de définir la taille du cadre pour la vidéo enregistrée.
Taille d'img(Dual Rec)	Permet de définir la taille des images fixes prises pendant l'enregistrement d'une vidéo.
SteadyShot	Permet de régler la fonction SteadyShot.
Enregistrement audio	Permet d'activer ou de désactiver l'enregistrement audio lors des enregistrements vidéo.
Réduction bruit vent	Permet de réduire le bruit du vent lors des enregistrements vidéo.

Film	Permet de sélectionner le mode d'exposition le mieux adapté à votre sujet ou à l'effet appliqué.
------	--

Menu personnalisé

Réd. yeux rouges	Permet d'atténuer l'effet yeux rouges lorsque le flash est utilisé.
Quadrillage	Permet d'activer l'affichage d'un quadrillage. Celui-ci facilite l'alignement du sujet par rapport à la composition.
Affichage instantané	Permet d'afficher la photo après la prise de vue. Permet de régler l'affichage instantané.
Bouton DISP (Ecran)	Permet de définir les modes d'affichage à l'écran qui peuvent être sélectionnés en appuyant sur DISP sur la molette de commande.
Niveau d'intensification	Permet d'améliorer les contours de la plage de mise au point avec une couleur spécifique.
Couleur d'intensification	Permet de définir la couleur à utiliser avec la fonction d'intensification.
Bague de commande	Permet d'affecter les fonctions souhaitées à la bague de commande.
Aff. bague commande	Permet d'activer ou de désactiver l'affichage de l'animation lors de l'utilisation de la bague de commande.
Bouton de fonction	Permet de personnaliser les fonctions qui s'affichent lorsque vous appuyez sur le bouton Fn (Fonction).
Fonct. touche centrale	Permet d'affecter les fonctions souhaitées au bouton central.
Fonction touche gauche	Permet d'affecter les fonctions souhaitées au bouton de gauche.
Fonction touche droite	Permet d'affecter les fonctions souhaitées au bouton de droite.
Aide MF	Permet d'afficher une image agrandie lors de la mise au point manuelle.
Temps gross. mise au p.	Permet de définir la durée pendant laquelle l'image agrandie est affichée.

Suivi priorité sur visage	Lors du suivi, permet de définir si la priorité doit être accordée au suivi des visages.
Enregistrement visage	Permet d'enregistrer la personne pour laquelle la priorité de la mise au point est accordée ou de la modifier.

▶ Menu lecture

FR

Sélection photo/film	Permet de sélectionner le format d'affichage des images.
Supprimer	Permet de supprimer une image.
Diaporama	Permet d'afficher un diaporama.
Index d'images	Pour afficher plusieurs images en même temps.
Affichage 3D	Se connecte à un téléviseur compatible 3D et vous permet d'afficher des images 3D.
Protéger	Permet de protéger les images.
Spécifier impression	Permet d'ajouter une marque d'ordre d'impression à une image fixe.
Effet de photo	Permet d'appliquer différentes textures à des images.
Réglages du volume	Pour régler le volume.
Affichage lecture	Permet de définir la lecture des images prises en mode portrait.

◀ Menu de l'Outil carte mémoire

Formater	Permet de formater la carte mémoire.
N° de fichier	Permet de définir la méthode utilisée pour affecter des numéros de fichier aux images fixes et vidéos.
Sélect. dossier REC	Permet de modifier le dossier utilisé pour l'enregistrement des images.
Création d'un dossier	Permet de créer un nouveau dossier pour l'enregistrement des images et des vidéos (MP4).
Récup. BD images	Permet de récupérer le fichier de la base de données d'images, et d'activer l'enregistrement et la lecture.

Afficher espace carte	Permet d'afficher le temps d'enregistrement restant pour les vidéos, ainsi que le nombre d'images fixes pouvant encore être prises sur la carte mémoire.
-----------------------	--

Menu Réglage de l'horloge

Rég. date/heure	Permet de régler la date et l'heure, ainsi que l'heure d'été.
Réglage zone	Permet de définir la zone géographique où l'appareil est utilisé.

Menu Réglage

Démarrer menu	Permet de définir la position par défaut du curseur dans le menu sur l'élément le plus utilisé, ou sur le dernier élément sélectionné.
Guide sél. de mode	Permet d'activer ou de désactiver le guide associé au sélecteur de mode (celui-ci fournit des explications pour chaque mode de prise de vue).
Luminosité LCD	Permet de définir la luminosité de l'écran.
Heure début écon. éner.	Permet de définir le laps de temps après lequel l'appareil s'éteint automatiquement.
Résolution HDMI	Permet de définir la résolution lorsque l'appareil est connecté à un téléviseur HDMI.
COMMANDE HDMI	Permet de contrôler l'appareil depuis un téléviseur prenant en charge la technologie « BRAVIA » Sync.
Réglages téléchargt.*	Permet de régler la fonction de téléchargement de l'appareil lorsque celui-ci est équipé d'une carte Eye-Fi.
Connexion USB	Permet de configurer le mode de connexion USB.
Réglage USB LUN	Permet de définir le mode utilisé lorsque l'appareil est connecté à un ordinateur via une connexion USB.
Alimentation USB	Permet de définir si l'alimentation est assurée via une connexion USB.
Signal sonore	Permet de configurer les sons de l'appareil.
Version	Permet d'afficher la version logicielle de l'appareil.
Langue	Permet de sélectionner la langue.

Capt. chute	Permet de configurer la fonction [Capt. chute].
Mode Démo	Permet d'activer ou de désactiver la démonstration de lecture vidéo.
Initialiser	Permet de restaurer les réglages par défaut.

* Ce réglage n'est disponible que si une carte Eye-Fi (vendue séparément) est insérée dans l'appareil.

Installation de « PlayMemories Home » (Windows)

Le logiciel « PlayMemories Home » intégré vous permet d'importer des images fixes et des films sur votre ordinateur et de les utiliser.

Vous pouvez prendre ou visualiser des images sur cet appareil même si vous n'installez pas « PlayMemories Home », toutefois, « PlayMemories Home » est nécessaire pour importer des films AVCHD sur votre ordinateur.

- 1 Raccordez l'appareil à un ordinateur.
- 2 Windows 7 : [Ordinateur] → icône de l'appareil → icône du support → Double-cliquez sur [PMHOME.EXE]
Windows XP/Vista : [Ordinateur] (sous Windows XP, [Poste de travail]) → [PMHOME] → Double-cliquez sur [PMHOME.EXE]
- 3 Suivez les instructions sur l'écran pour terminer l'installation.

Remarques

- « PlayMemories Home » n'est pas compatible avec Mac OS. Si vous effectuez la lecture d'images sur un Mac, utilisez les applications qui sont installées sur votre Mac.

Pour en savoir plus, visitez l'URL suivante :

<http://www.sony.co.jp/imsoft/Mac/>

■ Fonctions de « PlayMemories Home »

Des exemples des fonctions disponibles lorsque vous utilisez « PlayMemories Home » sont donnés ci-dessous. Pour profiter des diverses fonctions « PlayMemories Home », connectez-vous à Internet et installez la « Fonction développée ».

- Vous pouvez importer des images prises avec l'appareil sur un ordinateur et les visualiser.
- Vous pouvez afficher des images enregistrées sur un ordinateur par date de prise de vue sur un affichage de calendrier.
- Vous pouvez rectifier (Correction des yeux rouges, etc.) des images fixes, imprimer les images, envoyer des images par e-mail et modifier la date et l'heure de prise de vue.
- Vous pouvez enregistrer et imprimer des images avec la date.
- Vous pouvez créer un disque à partir de films AVCHD importés sur un ordinateur. (Fonction développée)

Installation de « Image Data Converter »

« Image Data Converter » vous permet de créer des images RAW.

1 Téléchargez le logiciel depuis l'URL suivante et installez-le sur votre ordinateur.

Windows : <http://www.sony.co.jp/imsoft/Win/>

Mac : <http://www.sony.co.jp/imsoft/Mac/>

■ Fonctions de « Image Data Converter »

Des exemples des fonctions disponibles lorsque vous utilisez « Image Data Converter » sont donnés ci-dessous.

- Vous pouvez éditer les images RAW grâce à de nombreuses fonctions de correction, telles que la courbe des tonalités ou la netteté.
- Vous pouvez retoucher des images grâce à la balance des blancs, à l'ouverture, aux modes créatifs, etc.
- Vous pouvez enregistrer sur votre ordinateur les images fixes affichées et éditées.

Vous pouvez enregistrer les images RAW de deux façons : en les enregistrant en tant que données RAW, ou en les enregistrant sous un format de fichier destiné à une utilisation plus générale.

- Vous pouvez afficher et comparer les images RAW et les images JPEG prises avec cet appareil.
- Vous pouvez classer les images sur cinq niveaux.
- Vous pouvez définir l'étiquette couleur.

Pour en savoir plus, reportez-vous à la rubrique d'aide disponible sous « Image Data Converter ».

Cliquez sur [Démarrer] → [Tous les programmes] → [Image Data Converter] → [Aide] → [Image Data Converter Ver.4].

Page de support « Image Data Converter » (disponible en anglais uniquement)
<http://www.sony.co.jp/ids-se/>

Nombre d'images fixes et durée enregistrable de films

Le nombre d'images fixes et la durée enregistrable peuvent différer en fonction des conditions de prise de vue et de la carte mémoire.

■ Images fixes

Taille d'image : L: 20M

Lorsque [Ratio d'aspect] est défini sur [3:2]*

Qualité \ Capacité	2 Go
Standard	295 images
Fine	170 images
RAW & JPEG	58 images
RAW	88 images

* Si [Ratio d'aspect] est défini sur une valeur autre que [3:2], le nombre de photos que vous pouvez enregistrer est supérieur à celui indiqué ci-dessus. (Hormis si [Qualité] est défini sur [RAW].)

■ Films

Le tableau ci-dessous indique les durées d'enregistrement maximum approximatives. Ce sont les durées totales pour tous les fichiers de film. Une prise de vue continue est possible pendant environ 29 minutes. La taille maximum d'un fichier de film de format MP4 est de jusqu'à environ 2 Go.

(h (heures), m (minutes))

Réglage d'enregistr. \ Capacité	2 Go
60i 24M(FX)/50i 24M(FX)	10 m
60i 17M(FH)/50i 17M(FH)	10 m
60p 28M(PS)/50p 28M(PS)	9 m
1440×1080 12M	15 m
VGA 3M	1 h 10 m

- La durée enregistrable des films varie car l'appareil est équipé d'une fonction VBR (Variable Bit Rate (débit binaire variable)), qui ajuste automatiquement la qualité d'image selon la scène de prise de vue. Lorsque vous enregistrez un sujet se déplaçant rapidement, l'image est plus claire mais la durée enregistrable est plus courte car plus de mémoire est nécessaire pour l'enregistrement. La durée enregistrable varie aussi en fonction des conditions de prise de vue, du sujet ou des réglages de qualité/taille d'image.

Remarques sur l'utilisation de l'appareil

Fonctions incorporées dans cet appareil

- Ce manuel décrit les dispositifs compatibles 1080 60i et les dispositifs compatibles 1080 50i.
Pour vérifier si votre appareil photo est un dispositif compatible 1080 60i ou 1080 50i, recherchez les marques suivantes sur la face inférieure de l'appareil.
Dispositif compatible 1080 60i : 60i
Dispositif compatible 1080 50i : 50i
- Cet appareil est compatible avec les films en format 1080 60p ou 50p. À la différence des modes d'enregistrement standard jusqu'à présent, qui enregistrent en méthode entrelacée, cet appareil enregistre en utilisant une méthode progressive. Cela augmente la résolution et donne une image plus régulière, plus réaliste.

Utilisation et l'entretien

Évitez toute manipulation brusque, tout démontage, toute modification, tout choc physique ou impact tel qu'en frappant l'appareil avec un marteau, en le laissant tomber ou en le piétinant. Prenez tout particulièrement soin de l'objectif.

Remarques sur l'enregistrement/lecture

- Avant de commencer à enregistrer, effectuez un essai d'enregistrement pour être sûr que l'appareil fonctionne correctement.
- L'appareil n'est ni étanche à la poussière, ni étanche aux projections liquides, ni étanche à l'eau.
- Évitez d'exposer l'appareil à l'eau. Si de l'eau pénètre dans l'appareil, il peut se produire un dysfonctionnement. Dans certains cas, l'appareil ne pourra pas être réparé.
- Ne dirigez pas l'appareil vers le soleil ou une forte lumière. Ceci pourrait entraîner un dysfonctionnement de l'appareil.
- Si une condensation d'humidité se produit, éliminez-la avant d'utiliser l'appareil.
- Ne secouez pas et ne heurtez pas l'appareil. Ceci pourrait provoquer un dysfonctionnement et empêcher l'enregistrement des images. En outre, le support d'enregistrement pourrait devenir inutilisable ou les données d'image être endommagées.

N'utilisez/ne rangez pas l'appareil dans les endroits suivants

- Endroits très chauds, très froids ou très humides
Dans des endroits tels qu'un véhicule stationné en plein soleil, le boîtier de l'appareil peut se déformer et ceci peut provoquer un dysfonctionnement.
- En plein soleil ou près d'une source de chaleur
Le boîtier de l'appareil risquerait de se décolorer ou se déformer et ceci pourrait provoquer un dysfonctionnement.
- Endroits soumis à des vibrations oscillantes
- Près d'un endroit qui génère de fortes ondes radio, émet des radiations ou est fortement magnétique. À défaut, l'appareil risquerait de ne pas pouvoir enregistrer ou lire correctement les images.
- Endroits sablonneux ou poussiéreux
Veillez à ce que du sable ou de la poussière ne pénètre pas dans l'appareil. Ceci risquerait d'entraîner un dysfonctionnement de l'appareil pouvant dans certains cas être irréparable.

Transport

Ne vous asseyez pas sur une chaise ou ailleurs avec l'appareil dans la poche arrière de votre pantalon ou jupe car ceci pourrait provoquer un dysfonctionnement ou des dommages de l'appareil.

Objectif Carl Zeiss

L'appareil est équipé d'un objectif Carl Zeiss qui est capable de reproduire des images nettes avec un excellent contraste. L'objectif de l'appareil a été produit dans le cadre d'un système d'assurance de la qualité certifié par Carl Zeiss conformément aux normes de qualité de Carl Zeiss en Allemagne.

Remarques sur l'écran

L'écran est fabriqué avec une technologie d'extrêmement haute précision et plus de 99,99 % des pixels sont donc opérationnels pour une utilisation effective. Il se peut toutefois que de minuscules points noirs et/ou brillants (blancs, rouges, bleus ou verts) apparaissent sur l'écran. Ces points sont un résultat normal du procédé de fabrication et n'affectent pas l'enregistrement.

Remarques sur le flash

- Ne transportez pas l'appareil en le tenant par le flash, ni n'utilisez de force excessive sur celui-ci.
- Si de l'eau, de la poussière ou du sable pénètre dans le flash ouvert, cela peut provoquer un dysfonctionnement.

Température de l'appareil

En cas d'utilisation continue, votre appareil photo et la batterie peuvent chauffer, mais il ne s'agit pas d'un dysfonctionnement.

Protection contre la surchauffe

Selon la température de l'appareil et de la batterie, il se peut que vous ne puissiez pas enregistrer de films ou que l'alimentation se coupe automatiquement pour protéger l'appareil.

Un message s'affiche sur l'écran avant que l'alimentation se coupe ou que vous ne puissiez plus enregistrer de films. Dans ce cas, laissez l'appareil hors tension et attendez que la température de l'appareil et de la batterie baisse. Si vous mettez l'appareil sous tension sans laisser l'appareil et la batterie se refroidir assez, il se peut que l'alimentation se coupe à nouveau ou que vous ne puissiez pas enregistrer des films.

Charge de la batterie

Si vous chargez une batterie qui n'a pas été utilisée pendant longtemps, il se peut que vous ne puissiez pas la charger à la capacité correcte.

Cela est dû aux caractéristiques de la batterie et n'est pas un dysfonctionnement. Chargez à nouveau la batterie.

Avertissement sur les droits d'auteur

Les émissions de télévision, films, cassettes vidéo et autres œuvres peuvent être protégés par des droits d'auteur. L'enregistrement non autorisé de telles œuvres peut constituer une infraction à la loi sur les droits d'auteur.

Pas d'indemnisation en cas de contenu endommagé ou d'enregistrement manqué

Sony ne saurait offrir d'indemnisation dans le cas où l'enregistrement serait impossible ou que le contenu enregistré serait perdu ou endommagé, en raison d'un dysfonctionnement de l'appareil ou d'une anomalie du support d'enregistrement, etc.

Nettoyage de l'extérieur de l'appareil

Nettoyez l'extérieur de l'appareil avec un chiffon doux légèrement imbibé d'eau, puis essuyez-le avec un chiffon sec. Afin d'éviter d'endommager la finition ou le boîtier :

- N'exposez pas l'appareil à des produits chimiques tels que diluants, benzine, alcool, lingettes nettoyantes jetables, insectifuges, écrans solaires ou insecticides.

Spécifications

Appareil photo

[Système]

Dispositif d'image : 13,2 mm ×
8,8 mm (type 1,0) Capteur CMOS
Exmor

Nombre total de pixels de l'appareil :
Environ 20,9 mégapixels

Nombre de pixels utiles de l'appareil :
Environ 20,2 mégapixels

Objectif : Objectif zoom Carl Zeiss
Vario-Sonnar T* 3,6×
f = 10,4 mm – 37,1 mm (28 mm –
100 mm (équivalent à un film
35 mm))

F1,8 (W) – F4,9 (T)

Pendant la prise de vue de films
(16:9) : 29 mm – 105 mm*

Pendant la prise de vue de films
(4:3) : 36 mm – 128 mm*

* Lorsque [SteadyShot] est placé
sur [Standard]

SteadyShot : Optique

Contrôle de l'exposition : Exposition
automatique, Priorité ouverture,
Priorité obturation, exposition
manuelle, fonction de sélection de
scène (13 modes)

Balance des blancs : Automatique,
Lumière du jour, Ombre, Nuageux,
Incandescent, Fluorescent (blanc
chaud/blanc froid/blanc neutre/
lumière du jour), Flash,
Température de couleur/Filtre
couleur, Personnalisé

Format du signal :

Pour 1080 50i :

Couleur PAL, normes CCIR
spécifications HDTV 1080/50i,
1080/50p

Pour 1080 60i :

Couleur NTSC, normes EIA
spécifications HDTV 1080/60i,
1080/60p

Format de fichier :

Images fixes : Conformes à JPEG
(DCF, Exif, MPF Baseline),
compatibles DPOF

Films (format AVCHD) :
compatible avec le format AVCHD
Ver. 2.0

Vidéo : MPEG-4 AVC/H.264

Audio : Dolby Digital 2 can.,
équipé avec Dolby Digital Stereo
Creator

• Fabriqué sous licence de Dolby
Laboratories.

Films (format MP4) :

Vidéo : MPEG-4 AVC/H.264

Audio : MPEG-4 AAC-LC 2 can.

Support d'enregistrement : « Memory
Stick Duo », « Memory Stick
Micro », cartes SD, cartes mémoire
microSD

Flash : Portée du flash (sensibilité ISO
(Indice de lumination
recommandé) réglée sur Auto) :
Environ 0,3 m à 17,1 m
(11 3/4 po à 56 pi 1 3/4 po) (W)
Environ 0,55 m à 6,3 m
(1 pi 9 1/2 po à 20 pi 8 po) (T)

FR

[Connecteurs d'entrée et de sortie]

Connecteur HDMI : Micro-prise
HDMI
Connecteur micro-USB :
Communication USB
Communication USB : Hi-Speed USB
(USB 2.0)

[Ecran]

Écran LCD :
Matrice active TFT 7,5 cm (type
3,0)
Nombre total de points :
1 228 800 points

[Alimentation, caractéristiques générales]

Alimentation : Batterie rechargeable
NP-BX1, 3,6 V
Adaptateur secteur AC-UD10/
UD11, 5 V
Consommation (pendant la prise de
vue) : 1,5 W
Température de fonctionnement :
0 °C à 40 °C (32 °F à 104 °F)
Température de stockage :
-20 °C à +60 °C (-4 °F à +140 °F)
Dimensions (conformes à CIPA) :
101,6 mm × 58,1 mm × 35,9 mm
(4 po × 2 3/8 po × 1 7/16 po)
(L/H/P)
Poids (conforme à CIPA) (y compris
une batterie NP-BX1, un
« Memory Stick Duo ») :
240 g (8,5 oz) environ
Micro : Stéréo
Haut-parleur : Monaural
Exif Print : Compatible
PRINT Image Matching III :
Compatible

Adaptateur secteur

AC-UD10/UD11

Alimentation requise : 100 V à 240 V
CA, 50 Hz/60 Hz, 0,2 A
Tension de sortie : 5 V CC, 1 500 mA
Température de fonctionnement :
0 °C à 40 °C (32 °F à 104 °F)
Température de stockage :
-20 °C à +60 °C (-4 °F à +140 °F)
Dimensions :
AC-UD10 : Environ 78 mm ×
22 mm × 36 mm (3 1/8 po × 7/8 po
× 1 7/16 po) (L/H/P)
AC-UD11 : Environ 70 mm ×
33 mm × 36 mm (2 7/8 po ×
1 5/16 po × 1 7/16 po) (L/H/P)
Poids :
AC-UD10 : 45 g (1,6 oz) environ
AC-UD11 : 50 g (1,8 oz) environ

Batterie rechargeable NP-BX1

Batterie utilisée : Batterie Lithium-ion
Tension maximale : 4,2 V CC
Tension nominale : 3,6 V CC
Tension de charge maximale : 4,2 V
CC
Courant de charge maximal : 1,89 A
Capacité : 4,5 Wh (1 240 mAh)

La conception et les spécifications sont
susceptibles de modifications sans
préavis.

Marques

- Les marques suivantes sont des marques commerciales de Sony Corporation.
Cyber-shot, « Cyber-shot », « Memory Stick PRO Duo », « Memory Stick PRO-HG Duo », « Memory Stick Duo », « Memory Stick Micro »
- « AVCHD Progressive » et le logotype « AVCHD Progressive » sont des marques commerciales de Panasonic Corporation et Sony Corporation.
- Windows est une marque déposée de Microsoft Corporation aux États-Unis et/ou dans d'autres pays.
- Mac et Mac OS sont des marques déposées de Apple Inc.
- Le logo SDXC est une marque commerciale de SD-3C, LLC.
- «  » et « PlayStation » sont des marques déposées de Sony Computer Entertainment Inc.
- Les noms de système et de produit utilisés dans ce manuel sont généralement des marques commerciales ou des marques déposées de leurs créateurs ou fabricants respectifs. Notez que les marques TM ou ® ne sont pas toujours utilisées dans ce manuel.



- Prenez encore plus de plaisir avec votre PlayStation 3 en téléchargeant l'application pour PlayStation 3 depuis PlayStation Store (où il est disponible).

- L'application pour PlayStation 3 nécessite un compte PlayStation Network et doit être téléchargée. Accessible dans les régions où le PlayStation Store est disponible.

Des informations complémentaires sur ce produit et des réponses à des questions fréquemment posées sont disponibles sur notre site Web d'assistance client.

FR

<http://www.sony.net/>

Imprimé sur papier recyclé à 70 % ou plus avec de l'encre à base d'huile végétale sans COV (composés organiques volatils).

Come ottenere maggiori informazioni sulla fotocamera (“Cyber-shot Manuale dell’utente”)



“Cyber-shot Manuale dell’utente” è un manuale on-line. Consultarlo per istruzioni dettagliate sulle numerose funzioni della fotocamera.

- ① Accedere alla pagina per l’assistenza della Sony.
<http://www.sony.net/SonyInfo/Support/>
- ② Selezionare la propria nazione o regione.
- ③ Cercare il nome del modello della propria fotocamera all’interno della pagina per l’assistenza.
 - Controllare il nome del modello sul fondo della fotocamera.

Verifica degli accessori in dotazione

Il numero fra parentesi indica il numero dei pezzi.

- Fotocamera (1)
- Pacco batteria ricaricabile NP-BX1 (1)
- Cavo USB micro (1)
- Alimentatore CA AC-UD10/UD11 (1)
- Cavo di alimentazione (non in dotazione negli Stati Uniti e in Canada) (1)
- Cinturino da polso (1)
- Adattatore per tracolla (2)

(Gli adattatori per tracolla sono usati per fissare la tracolla (in vendita separatamente), come è illustrato.)

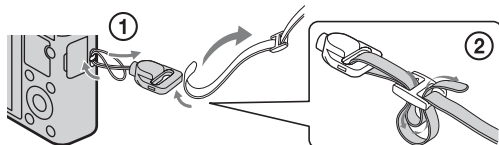

- Istruzioni per l’uso (questo manuale) (1)

AVVERTENZA

Per ridurre il pericolo di incendi o scosse elettriche, non esporre l'apparecchio alla pioggia o all'umidità.

ISTRUZIONI IMPORTANTI PER LA SICUREZZA

-SALVARE QUESTE ISTRUZIONI PERICOLO

PER RIDURRE IL RISCHIO DI INCENDI O SCOSSE ELETTRICHE, SEGUIRE ATTENTAMENTE QUESTE ISTRUZIONI

Se la forma della spina non si adatta alla presa di corrente, usare un adattatore accessorio per spina con la configurazione corretta per la presa di corrente.

AVVERTENZA

Batteria

Se trattato in modo improprio, è possibile che il blocco batteria esploda, causi incendi o provochi bruciature causate da sostanze chimiche. Attenersi alle precauzioni riportate di seguito.

- Non smontare il prodotto.
- Non danneggiare o esporre il blocco batteria a scosse o urti eccessivi, ad esempio non schiacciarlo con un martello, non lasciarlo cadere o calpestarlo.
- Non cortocircuitare o lasciare che eventuali oggetti metallici entrino in contatto con i terminali della batteria.
- Non esporre a temperature elevate superiore a 60 °C, ad esempio alla luce solare diretta o all'interno di un'auto parcheggiata al sole.
- Non bruciare o gettare nel fuoco.
- Non utilizzare pile agli ioni di litio danneggiate o con perdite di elettrolita.
- Assicurarsi di caricare il blocco batteria con un caricabatterie originale Sony o un dispositivo in grado di caricare il blocco batteria stesso.
- Conservare il blocco batteria lontano dalla portata dei bambini.
- Non bagnare il blocco batteria.
- Sostituirlo esclusivamente con un blocco batteria dello stesso tipo o di tipo equivalente consigliato da Sony.
- Smaltire i blocchi batteria il prima possibile come descritto nelle istruzioni.

| Alimentatore CA

Collegare l'alimentatore CA alla presa a muro più vicina.

Se si verifica qualche problema durante l'uso dell'alimentatore CA, disattivare immediatamente l'alimentazione scollegando la spina dalla presa a muro.

Il cavo di alimentazione, se in dotazione, è progettato specificatamente solo per l'uso con questa fotocamera e non deve essere usato con altre apparecchiature elettriche.

Attenzione per i clienti in Europa

| Avviso per i clienti residenti nei paesi che applicano le direttive UE

Questo prodotto è realizzato da Sony Corporation, 1-7-1 Konan Minato-ku Tokyo, 108-0075 Giappone. Il Rappresentante autorizzato per la conformità alle direttive EMC e per la sicurezza dei prodotti è Sony Deutschland GmbH, Hedelfinger Strasse 61, 70327 Stuttgart, Germania. Per qualsiasi questione relativa all'assistenza o alla garanzia, consultare gli indirizzi forniti a parte nei relativi documenti.

Il presente prodotto è stato testato ed è risultato conforme ai limiti stabiliti dalla Direttiva EMC relativa all'uso dei cavi di collegamento di lunghezza inferiore a 3 metri.

| Attenzione

Il campo elettromagnetico alle frequenze specifiche può influenzare l'immagine e il suono di questa unità.

| Nota

Se l'elettricità statica o interferenze elettromagnetiche causano l'interruzione del trasferimento dei dati, che pertanto non avviene, è necessario riavviare l'applicazione oppure scollegare, quindi ricollegare il cavo di comunicazione (USB e così via).

I Trattamento del dispositivo elettrico o elettronico a fine vita (applicabile in tutti i paesi dell'Unione Europea e in altri paesi europei con sistema di raccolta differenziata)



Questo simbolo sul prodotto o sulla confezione indica che il prodotto non deve essere considerato come un normale rifiuto domestico, ma deve invece essere consegnato ad un punto di raccolta appropriato per il riciclo di apparecchi elettrici ed elettronici. Assicuratevi che questo prodotto sia smaltito correttamente, voi contribuirete a prevenire potenziali conseguenze negative per l'ambiente e per la salute che potrebbero altrimenti essere causate dal suo smaltimento inadeguato. Il riciclaggio dei materiali aiuta a conservare le risorse naturali. Per informazioni più

dettagliate circa il riciclaggio di questo prodotto, potete contattare l'ufficio comunale, il servizio locale di smaltimento rifiuti oppure il negozio dove l'avete acquistato. In caso di smaltimento abusivo di apparecchiature elettriche e/o elettroniche potrebbero essere applicate le sanzioni previste dalla normativa applicabile (valido solo per l'Italia).

I Trattamento delle pile esauste (applicabile in tutti i paesi dell'Unione Europea e in altri paesi Europei con sistema di raccolta differenziata)



Questo simbolo sul prodotto o sulla confezione indica che la pila non deve essere considerata un normale rifiuto domestico.

Su alcuni tipi di pile questo simbolo potrebbe essere utilizzato in combinazione con un simbolo chimico. I simboli chimici del mercurio (Hg) o del piombo (Pb) sono aggiunti, se la batteria contiene più dello 0,0005% di mercurio o dello 0,004% di piombo.

Assicuratevi che le pile siano smaltite correttamente, contribuirete a prevenire potenziali conseguenze negative per l'ambiente e per la salute che potrebbero altrimenti essere causate dal loro inadeguato smaltimento.

Il riciclaggio dei materiali aiuta a conservare le risorse naturali.

In caso di prodotti che per motivi di sicurezza, prestazione o protezione dei dati richiedano un collegamento fisso ad una pila interna, la stessa dovrà essere sostituita solo da personale di assistenza qualificato.

Consegnare il prodotto a fine vita al punto di raccolta idoneo allo smaltimento di apparecchiature elettriche ed elettroniche; questo assicura che anche la pila al suo interno venga trattata correttamente.

Per le altre pile consultate la sezione relativa alla rimozione sicura delle pile. Conferire le pile esauste presso i punti di raccolta indicati per il riciclo.

Per informazioni più dettagliate circa lo smaltimento della pila esausta o del prodotto, potete contattare il Comune, il servizio locale di smaltimento rifiuti oppure il negozio dove l'avete acquistato.

Identificazione delle parti

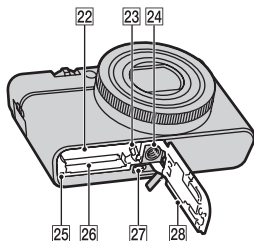
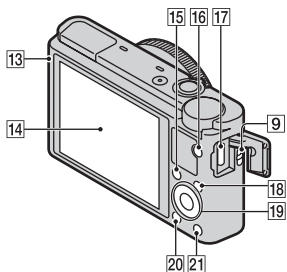
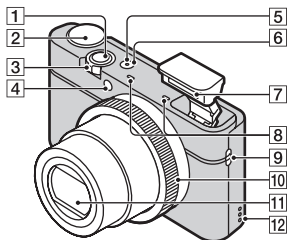

- 1 Pulsante di scatto
- 2 Manopola del modo
iA (Auto. intelligente)/
iA+ (Autom. superiore)/
P (Programmata auto.)/
A (Priorità diaframma)/
S (Priorità tempi)/
M (Esposiz. manuale)/
MR (Richiamo memoria)/
F (Filmato)/**REC** (Ripresa ad arco)/**SCN** (Selezione scena)
- 3 Per la ripresa: Leva W/T (zoom)
Per la visione: Leva dell'indice/
dello zoom di riproduzione
- 4 Spia dell'autoscatto/Spia
dell'Otturatore sorriso/
Illuminatore AF
- 5 Spia di alimentazione/Carica
- 6 Tasto ON/OFF (Alimentazione)
- 7 Flash
 - Non coprire il flash con le dita.
 - Quando si usa il flash, il flash fuoriesce automaticamente.
- 8 Microfono
- 9 Gancio per cinturino
- 10 Anello di controllo
- 11 Obiettivo
- 12 Altoparlante
- 13 Sensore della luce
- 14 Schermo LCD
- 15 Tasto Fn (Funzione)
- 16 Tasto MOVIE (Filmato)
- 17 Connettore USB micro
- 18 Tasto MENU
- 19 Rotella di controllo

- 20 Tasto ► (Riproduzione)
- 21 Tasto ?/⌂ (Guida nella fotocamera/Cancellazione)
- 22 Slot di inserimento della batteria
- 23 Leva di espulsione della batteria
- 24 Foro dell'attacco per treppiede
 - Usare un treppiede con una vite di lunghezza inferiore a 5,5 mm. Altrimenti non è possibile fissare saldamente la fotocamera e potrebbe verificarsi un danno alla fotocamera.

- 25 Spia di accesso
- 26 Slot della scheda di memoria
- 27 Micropresa HDMI
- 28 Coperchio della batteria/della scheda di memoria

IT

Inserimento del pacco batteria

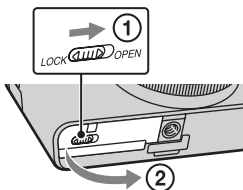

Leva di espulsione della batteria

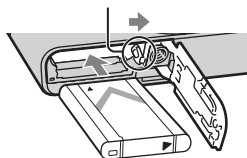

1 Aprire il coperchio.

2 Inserire il pacco batteria.

- Premendo la leva di espulsione della batteria, inserire il pacco batteria come è illustrato. Accertarsi che la leva di espulsione della batteria si blocchi dopo l'inserimento.
- Se si chiude il coperchio con il pacco batteria inserito in modo sbagliato si potrebbe danneggiare la fotocamera.

Carica del pacco batteria

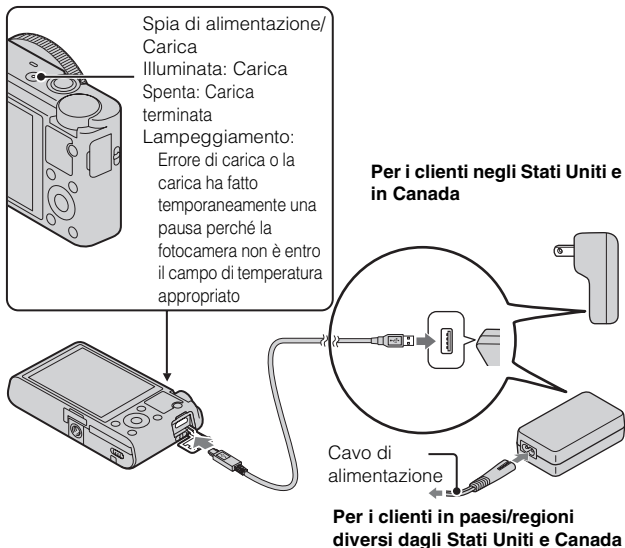

1 Collegare la fotocamera all'alimentatore CA (in dotazione), usando il cavo USB micro (in dotazione).

2 Collegare l'alimentatore CA alla presa a muro.

La spia di alimentazione/carica si illumina in arancione e la carica inizia.

- Spegnerne la fotocamera durante la carica del pacco batteria.
- È possibile caricare il pacco batteria anche se è parzialmente carico.
- Quando la spia di alimentazione/carica lampeggia e la carica non è finita, rimuovere e reinserire il pacco batteria.

Note

- Se la spia di alimentazione/carica sulla fotocamera lampeggia quando l'alimentatore CA è collegato alla presa a muro, ciò indica che la carica si è interrotta temporaneamente perché la temperatura è al di fuori del campo consigliato. Quando la temperatura ritorna entro i limiti appropriati, la carica riprende. Si consiglia di caricare il pacco batteria ad una temperatura ambiente tra 10°C e 30°C.
- Il pacco batteria potrebbe non essere caricato efficacemente se la sezione terminale della batteria è sporca. In questo caso, togliere delicatamente la polvere usando un panno morbido o un cotton fioc per pulire la sezione terminale della batteria.
- Collegare l'alimentatore CA (in dotazione) alla presa a muro più vicina. Se si verificano malfunzionamenti durante l'uso dell'alimentatore CA, scollegare immediatamente la spina dalla presa a muro per scollegare dalla fonte di alimentazione.
- Al termine della carica, scollegare l'alimentatore CA dalla presa a muro.
- Assicurarsi di usare solo pacchi batteria di marca Sony autentici, il cavo USB micro (in dotazione) e l'alimentatore CA (in dotazione).

IT

Tempo di carica (Carica completa)

Il tempo di carica è di circa 155 min. usando l'alimentatore CA (in dotazione).

Note

- Il tempo di carica indicato sopra è valido quando si carica un pacco batteria completamente scarico ad una temperatura di 25 °C. La carica potrebbe richiedere più tempo a seconda delle condizioni d'uso e delle circostanze.

Carica con il collegamento ad un computer

Il pacco batteria può essere caricato collegando la fotocamera ad un computer usando un cavo USB micro.

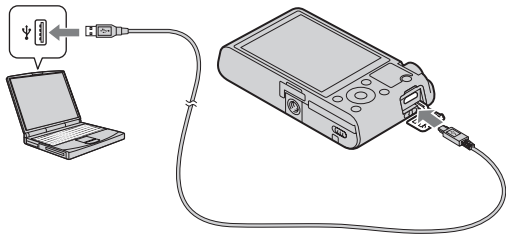

IT
9

Note

- Tenere presente i seguenti punti quando si carica tramite un computer:
 - Se la fotocamera è collegata ad un computer portatile che non è collegato a una fonte di alimentazione, il livello della batteria del portatile diminuisce. Non caricare per un lungo periodo di tempo.
 - Non accendere/spagnere o riavviare il computer o riattivare il computer dalla modalità di sospensione quando è stato stabilito un collegamento USB tra il computer e la fotocamera. La fotocamera potrebbe causare un malfunzionamento. Prima di accendere/spagnere o riavviare il computer o riattivare il computer dalla modalità di sospensione, scollegare la fotocamera e il computer.
 - Non vengono date garanzie per la carica se si usa un computer fatto su ordinazione o un computer modificato.

Durata della batteria e numero di immagini che possono essere registrate e riprodotte

	Durata della batteria	Numero di immagini
Ripresa (Fermi immagine)	Circa 165 min.	Circa 330 immagini
Visione (Fermi immagine)	Circa 250 min.	Circa 5000 immagini
Ripresa (Filmati)	Circa 80 min.	—

Note

- Il numero di immagini indicato sopra è valido quando il pacco batteria è completamente carico. Il numero di immagini potrebbe diminuire a seconda delle condizioni d'uso.
- Il numero di immagini che può essere registrato è per la ripresa nelle seguenti condizioni:
 - Uso del “Memory Stick PRO Duo” (Mark2) Sony (in vendita separatamente)
 - Il pacco batteria è usato ad una temperatura ambiente di 25°C.
- Il numero per “Ripresa (Fermi immagine)” si basa sullo standard CIPA ed è per la ripresa nelle seguenti condizioni:
(CIPA: Camera & Imaging Products Association)
 - DISP è impostato su [Visualizza tutte info].
 - Si riprende una volta ogni 30 secondi.
 - Lo zoom viene cambiato alternativamente tra le estremità W e T.
 - Il flash lampeggia una volta ogni due.
 - La fotocamera si accende e si spegne una volta ogni dieci.

- La durata della batteria per i filmati è valida per la ripresa nelle seguenti condizioni:
 - Impostazione registraz.: 60i 17M(FH)/50i 17M(FH)
 - Quando la ripresa continua termina a causa dei limiti impostati (29 minuti), premere di nuovo il tasto MOVIE (Filmato) per continuare la ripresa. Le funzioni di ripresa come lo zoom non saranno disponibili.

Alimentazione

L'alimentazione può essere fornita alla fotocamera dalla presa a muro collegandosi all'alimentatore CA (in dotazione), usando il cavo USB micro (in dotazione). In questo modo non è necessario preoccuparsi di consumare la batteria quando si riprende per lunghi periodi di tempo o quando la fotocamera è collegata ad un televisore o computer.

La ripresa e la riproduzione sono possibili senza un pacco batteria nella fotocamera.

IT

Inserimento di una scheda di memoria (in vendita separatamente)

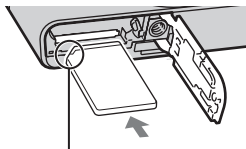
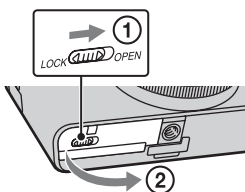

Assicurarsi che l'angolo dentellato sia rivolto correttamente.

- 1 Aprire il coperchio.
- 2 Inserire la scheda memoria (in vendita separatamente).
 - Con l'angolo dentellato rivolto come è illustrato, inserire la scheda memoria finché scatta in posizione.
- 3 Chiudere il coperchio.

■ Schede di memoria utilizzabili

	Scheda di memoria	Per i fermi immagine	Per i filmati
A	Memory Stick PRO Duo	✓	✓ (solo Mark2)
	Memory Stick PRO-HG Duo	✓	✓
	Memory Stick Duo	✓	—
B	Memory Stick Micro (M2)	✓	✓ (solo Mark2)
C	Scheda memoria SD	✓	✓ (Classe 4 o più veloce)
	Scheda memoria SDHC	✓	✓ (Classe 4 o più veloce)
	Scheda memoria SDXC	✓	✓ (Classe 4 o più veloce)
D	Scheda memoria microSD	✓	✓ (Classe 4 o più veloce)
	Scheda memoria microSDHC	✓	✓ (Classe 4 o più veloce)

• In questo manuale, i prodotti nella tabella sono collettivamente denominati nel seguente modo:

A: “Memory Stick Duo”

B: “Memory Stick Micro”

C: Scheda SD

D: Scheda memoria microSD

Note

• Quando si usano le schede di memoria “Memory Stick Micro” o microSD con questa fotocamera, accertarsi di usarle con l’adattatore appropriato.

■ Per rimuovere la scheda memoria/il pacco batteria

Scheda di memoria: Spingere dentro una volta la scheda di memoria per espellere la scheda di memoria.

Pacco batteria: Far scorrere la leva di espulsione della batteria. Assicurarsi di non lasciar cadere il pacco batteria.

Note

• Non rimuovere mai la scheda memoria/il pacco batteria quando la spia di accesso (pagina 6) è illuminata. Ciò potrebbe causare danni ai dati nella scheda di memoria.

Impostazione dell'orologio

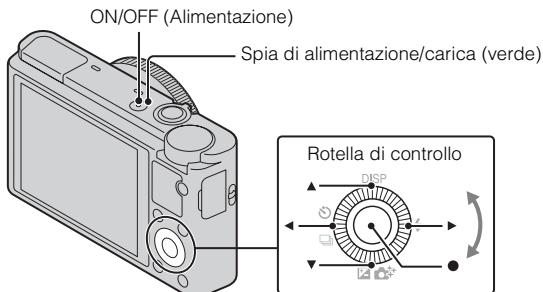

IT

- 1** Premere il tasto ON/OFF (Alimentazione).
Impost. data & ora si visualizza quando si accende la fotocamera la prima volta.
 - La fotocamera potrebbe impiegare un po' di tempo per accendersi e consentire il funzionamento.
- 2** Controllare che [Immissione] sia selezionato sullo schermo, quindi premere ● sulla rotella di controllo.
- 3** Selezionare una posizione geografica desiderata seguendo le istruzioni sullo schermo, quindi premere ●.
- 4** Impostare [Ora legale:], la data e [Formato data:], quindi premere ●.
 - Mezzanotte è indicata con 12:00 AM e mezzogiorno con 12:00 PM.
- 5** Controllare che [Immissione] sia selezionato, quindi premere ●.

Ripresa di fermi immagine/filmati

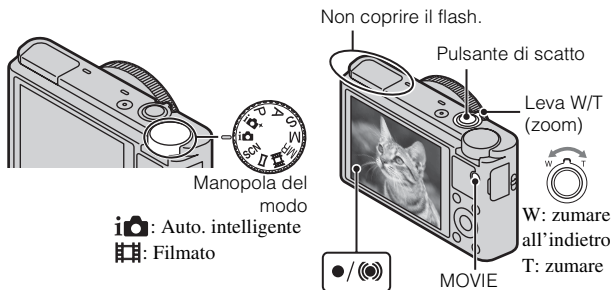

Ripresa di fermi immagine

1 Premere parzialmente il pulsante di scatto per mettere a fuoco.

Quando l'immagine è a fuoco, un segnale acustico suona e l'indicatore ● o (●) si illumina.

2 Premere completamente il pulsante di scatto per riprendere un'immagine.

Si riprendono i filmati

1 Premere il tasto MOVIE (Filmato) per avviare la registrazione.

- Usare la leva W/T (zoom) per cambiare la scala dello zoom.
- Premere il pulsante di scatto per riprendere i fermi immagine mentre si continua a registrare il filmato.

2 Premere di nuovo il tasto MOVIE per interrompere la registrazione.

Note

- Non tirare su manualmente il flash. Ciò potrebbe causare un malfunzionamento.
- Quando si usa la funzione dello zoom durante la ripresa di un filmato, il suono della fotocamera in funzionamento sarà registrato. Il rumore di funzionamento del tasto MOVIE potrebbe anche essere registrato quando la registrazione del filmato è terminata.

- La ripresa continua è possibile per circa 29 minuti per volta con le impostazioni predefinite della fotocamera e quando la temperatura è circa 25°C. Quando la registrazione del filmato è terminata, è possibile riavviare la registrazione premendo di nuovo il tasto MOVIE. La registrazione potrebbe interrompersi per proteggere la fotocamera a seconda della temperatura ambiente.

Visione delle immagini

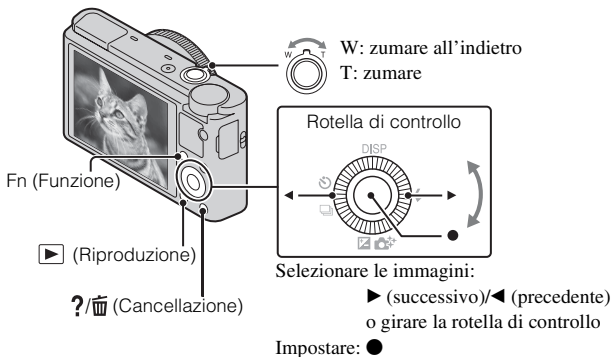

1 Premere il tasto ▶ (Riproduzione).

- È possibile cambiare il modo di visualizzazione tra fermo immagine e filmati selezionando MENU → ▶ 1 → [Sel.fermo imm./fil.].

■ Selezione dell'immagine successiva/precedente

Selezionare un'immagine premendo ▶ (successivo)/◀ (precedente) sulla rotella di controllo o girando la rotella di controllo. Premere ● nel centro della rotella di controllo per guardare i filmati.

■ Cancellazione di un'immagine

- ① Premere il tasto ?/🗑️ (Cancellazione).
- ② Selezionare [Canc.] con ▲ sulla rotella di controllo, quindi premere ●.

■ Rotazione di un'immagine

Premere il tasto Fn (Funzione).

■ Ritorno alla ripresa delle immagini

Premere parzialmente il pulsante di scatto.

Visione della guida

Questa fotocamera è dotata di una guida di istruzioni integrata.

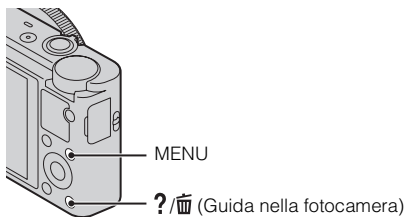

Guida nella fotocamera

La fotocamera visualizza le spiegazioni per le voci MENU e i valori di impostazione.

-
- 1 Premere il tasto MENU.
 - 2 Selezionare la voce MENU desiderata, quindi premere il tasto ?/📖 (Guida nella fotocamera).
-

Suggerimento per la ripresa

La fotocamera visualizza i suggerimenti per la ripresa relativi al modo di ripresa selezionato.

-
- 1 Premere il tasto ?/📖 (Guida nella fotocamera) nel modo di ripresa.
 - 2 Selezionare il suggerimento desiderato per la ripresa, quindi premere ● sulla rotella di controllo.
Il suggerimento per la ripresa si visualizza.
 - È possibile far scorrere lo schermo usando ▲/▼ e cambiare i suggerimenti per la ripresa usando ◀/▶.
-

Introduzione di altre funzioni

Altre funzioni possono essere azionate usando la rotella di controllo, il tasto MENU, ecc.

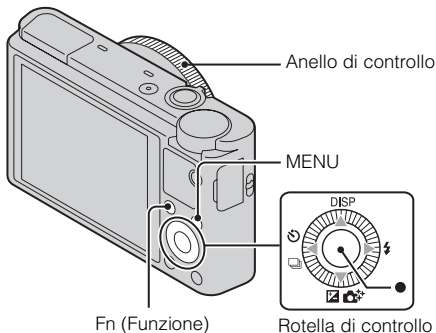

IT

■ Rotella di controllo

DISP (Contenuti visualizzaz.): Consente di cambiare il display dello schermo.

⚡ (Modo flash): Consente di selezionare un modo del flash per i fermi immagine.

📷/🌟 (Comp.esposiz./Creatività fotografica): Consente di regolare la luminosità dell'immagine. Consente di cambiare [Sfocatura sfondo], [Luminosità], [Colore], [Intensità] e [Effetto immagine] quando il modo di ripresa è impostato su [Auto. intelligente] o [Autom. superiore].

📷/📄 (Modo avanzam.): Consente di usare l'autoscatto e il modo di ripresa a raffica.

● (Mes.fuo.con inseguì.): La fotocamera insegue il soggetto e regola automaticamente la messa a fuoco anche quando il soggetto è in movimento.

■ Tasto Fn (Funzione)

Consente di registrare sette funzioni e richiamare quelle funzioni quando si riprende.

- ① Premere il tasto Fn (Funzione).
- ② Selezionare la funzione desiderata usando il tasto Fn (Funzione) o ◀▶ sulla rotella di controllo.
- ③ Selezionare il valore di impostazione girando la rotella di controllo o l'anello di controllo.

IT
17

■ Anello di controllo

Le funzioni preferite possono essere assegnate all'anello di controllo; quando si riprende le impostazioni stabilite possono essere cambiate girando semplicemente l'anello di controllo.

■ Voci di menu

Menu di ripresa dei fermi immagine

Dimensione immagine	Seleziona la dimensione dei fermi immagine.
Rapp.aspetto	Seleziona il rapporto di aspetto per i fermi immagine.
Qualità	Imposta la qualità dell'immagine per i fermi immagine.
Foto panor.: dimens.	Seleziona la dimensione delle immagini panoramiche.
Foto panor.: direz.	Imposta la direzione di ripresa per le immagini panoramiche.
Modo avanzam.	Imposta il modo di avanzamento, come per la ripresa continua.
Modo flash	Imposta le impostazioni del flash.
Modo di messa a fuoco	Seleziona il metodo di messa a fuoco.
Area mes. fuo. aut.	Seleziona l'area di messa a fuoco.
Effetto pelle morbida	Imposta l'effetto pelle morbida e il livello dell'effetto.
Sorriso/Rilev. visi	Seleziona per rilevare i visi e regolare varie impostazioni automaticamente. Imposta per rilasciare automaticamente l'otturatore quando si rileva un sorriso.
Inquadr. auto. ritratti	Analizza la scena quando si cattura un viso e salva un'altra immagine con una composizione di maggiore effetto.
ISO	Regola la sensibilità luminosa.
Modo mis.esp.	Seleziona il modo di misurazione esposimetrica che imposta quale parte del soggetto da misurare per determinare l'esposizione.
Compens.flash	Regola l'intensità di uscita del flash.

Bilanc.bianco	Regola i toni di colore di un'immagine.
DRO/HDR auto	Compensa automaticamente la luminosità e il contrasto.
Stile personale	Seleziona l'elaborazione desiderata dell'immagine.
Effetto immagine	Riprende i fermi immagine con una trama unica per l'effetto selezionato.
Zoom Immag.nitida	Fornisce un'immagine zoomata di qualità superiore rispetto allo zoom digitale.
Zoom digitale	Fornisce immagini zoomate con ingrandimento superiore rispetto allo zoom di immagine nitida.
Espos.lunga NR	Imposta l'elaborazione di riduzione dei disturbi per le riprese con una velocità dell'otturatore di 1/3 secondo o maggiore.
ISO alta NR	Imposta l'elaborazione di riduzione dei disturbi per la ripresa ad alta sensibilità.
Illuminatore AF	Imposta l'illuminatore AF, che fornisce la luce per una scena buia per favorire la messa a fuoco.
SteadyShot	Imposta SteadyShot.
Spazio colore	Cambia la gamma dei colori riproducibili.
Lista consigli ripresa	Accede a tutti i suggerimenti per la ripresa.
Scrittura data	Imposta se registrare una data di ripresa sul fermo immagine.
Selezione scena	Seleziona le impostazioni preimpostate per adattarsi a varie condizioni della scena.

IT

Richiamo memoria	Seleziona le impostazioni che si desidera richiamare quando la manopola del modo è impostata su [Richiamo memoria].
Memoria	Registra i modi o le impostazioni della fotocamera desiderati.

Menu di ripresa dei filmati

Formato file	Seleziona il formato di file del filmato.
Impostazione registraz.	Seleziona la dimensione del fotogramma registrato del filmato.
Dimens. imm.(Dual Rec)	Imposta la dimensione del fermo immagine ripreso quando si registra un filmato.
SteadyShot	Imposta SteadyShot.
Registrazione audio	Imposta se registrare l'audio quando si riprende un filmato.
Riduz. rumore vento	Riduce il rumore del vento durante la registrazione dei filmati.
Filmato	Seleziona il modo di esposizione per adattarsi al soggetto o all'effetto.

Menu personalizzato

Rid.occ.rossi.	Riduce il fenomeno degli occhi rossi quando si usa il flash.
Linea griglia	Imposta la visualizzazione di una linea griglia per consentire l'allineamento con il profilo di una struttura.
Revis.autom.	Visualizza l'immagine catturata dopo la ripresa. Imposta la revisione automatica.
Tasto DISP (monitor)	Imposta i modi di visualizzazione dello schermo che possono essere selezionati premendo DISP sulla rotella di controllo.
Livello effetto contorno	Migliora il profilo dei campi a fuoco con un colore specifico.
Colore effetto contorno	Imposta il colore usato per la funzione di accentuazione.
Anello di controllo	Assegna le funzioni desiderate all'anello di controllo.

Vis. Anello di controllo	Imposta se visualizzare l'animazione quando si aziona l'anello di controllo.
Tasto Funzione	Personalizza le funzioni visualizzate quando si preme il tasto Fn (Funzione).
Funzione Tasto centrale	Assegna le funzioni desiderate al tasto centrale.
Funzione Tasto sinistro	Assegna le funzioni desiderate al tasto sinistro.
Funzione Tasto destro	Assegna le funzioni desiderate al tasto destro.
MF assistita	Visualizza un'immagine ingrandita quando si mette a fuoco manualmente.
Tempo ingran. mes. fuo.	Imposta la durata di tempo in cui l'immagine sarà mostrata in una forma ingrandita.
Priorità visi con inseguì.	Imposta se inseguire i visi come una priorità quando si effettua l'inseguimento.
Registrazione visi	Registra o cambia la persona a cui viene data la priorità nella messa a fuoco.

IT

► Menu di riproduzione

Sel.fermo imm./fil.	Seleziona il formato di visualizzazione per le immagini.
Canc.	Cancella un'immagine.
Proiez.diapo.	Mostra una proiezione di diapositive.
Indice immagini	Visualizza contemporaneamente più immagini.
Visione 3D	Consente di collegarsi a un televisore compatibile 3D e visualizzare immagini in 3D.
Proteggi	Protegge le immagini.
Specifica stampa	Aggiunge un contrassegno per ordine di stampa su un fermo immagine.
Effetto immagine	Aggiunge varie trame alle immagini.
Impostazioni volume	Regola il volume.
Display riprod.	Imposta il modo in cui riprodurre un'immagine registrata come ritratto.

IT
21

Menu dello strumento scheda di memoria

Formatta	Formatta la scheda di memoria.
Numero file	Imposta il metodo usato per assegnare i numeri di file ai fermi immagine e ai filmati.
Selez. cartella REG	Cambia la cartella selezionata per memorizzare le immagini.
Nuova cartella	Crea una cartella nuova per memorizzare i fermi immagine e i filmati (MP4).
Recupera DB immag.	Recupera il file di database di immagini e abilita la registrazione e la riproduzione.
Visual. spazio scheda	Visualizza il tempo di registrazione rimanente dei filmati e il numero registrabile di fermi immagine sulla scheda di memoria.

Menu di impostazione dell'orologio

Imp.data/ora	Imposta la data, l'ora e l'ora legale.
Impostaz. fuso orario	Imposta la posizione dell'uso.

Menu di impostazione

Inizio menu	Imposta la posizione predefinita del cursore sul menu sulla prima voce o sull'ultima voce selezionata.
Guida manopola modo	Attiva o disattiva la guida della manopola del modo (la spiegazione di ciascun modo di ripresa).
Luminosità LCD	Imposta la luminosità dello schermo.
Tempo fino a Risp. ener.	Imposta la durata di tempo fino a quando la fotocamera si spegne automaticamente.
Risoluzione HDMI	Imposta la risoluzione quando la fotocamera è collegata ad un televisore HDMI.
CTRL PER HDMI	Aziona la fotocamera da un televisore che supporta "BRAVIA" Sync.
Impostazioni caric.*	Imposta la funzione di caricamento della fotocamera quando si usa una scheda Eye-Fi.
Collegam.USB	Imposta il metodo di collegamento USB.

Impost. LUN USB	Imposta il modo quando la fotocamera è collegata ad un computer usando un collegamento USB.
Alimentaz. con USB	Imposta se fornire l'alimentazione usando un collegamento USB.
Segnali audio	Imposta il suono di funzionamento della fotocamera.
Versione	Visualizza la versione di software della fotocamera.
Lingua	Seleziona la lingua.
Sensore cad.	Imposta la funzione [Sensore cad.].
Modo dimostrativo	Attiva o disattiva la riproduzione di dimostrazione di un filmato.
Inizializza	Ripristina le impostazioni sui loro valori predefiniti.

IT

* Appare quando nella fotocamera è inserita una scheda Eye-Fi (in vendita separatamente).

Installare “PlayMemories Home” (Windows)

Il software integrato “PlayMemories Home” consente di importare i fermi immagine e i filmati sul computer e di usarli.

È possibile riprendere o riprodurre le immagini su questa fotocamera anche se non si installa “PlayMemories Home”, tuttavia, “PlayMemories Home” è necessario per importare i filmati AVCHD sul computer.

-
- 1 Collegare la fotocamera ad un computer.
 - 2 Windows 7: [Computer] → icona della fotocamera → icona del supporto → Fare doppio clic su [PMHOME.EXE]
Windows XP/Vista: [Computer] (in Windows XP, [Risorse del computer]) → [PMHOME] → Fare doppio clic su [PMHOME.EXE]
 - 3 Seguire le istruzioni sulla schermata per completare l'installazione.
-

Note

- “PlayMemories Home” non è compatibile su Mac OS. Se si riproducono le immagini su un Mac, usare le applicazioni che sono installate sul proprio Mac. Per i dettagli visitare il seguente URL.
<http://www.sony.co.jp/imsoft/Mac/>

■ Funzioni di “PlayMemories Home”

Sotto ci sono esempi delle funzioni disponibili quando si usa “PlayMemories Home”. Per trarre vantaggi dalle varie funzioni “PlayMemories Home”, collegarsi ad Internet e installare la “Funzione aggiuntiva”.

- È possibile importare le immagini riprese con la fotocamera su un computer e visualizzarle.
- È possibile visualizzare le immagini memorizzate su un computer in base alla data di ripresa in una visualizzazione di calendario.
- È possibile correggere (Correzione degli occhi rossi, ecc.) i fermi immagine, stampare le immagini, inviare le immagini per e-mail e cambiare la data e l'ora di ripresa.
- È possibile salvare e stampare le immagini con la data.
- È possibile creare un disco dai filmati AVCHD importati su un computer.

Installare “Image Data Converter”

“Image Data Converter” consente di sviluppare le immagini RAW.

1 Scaricare il software dal seguente URL e installarlo sul computer.

Windows: <http://www.sony.co.jp/imsoft/Win/>

Mac: <http://www.sony.co.jp/imsoft/Mac/>

IT

■ Funzioni di “Image Data Converter”

Sotto ci sono esempi delle funzioni disponibili quando si usa “Image Data Converter”.

- È possibile modificare le immagini RAW usando più funzioni di correzione, come la curva dei toni o la nitidezza.
- È possibile regolare le immagini usando il bilanciamento del bianco, l'apertura e lo stile personale, ecc.
- È possibile salvare sul computer i fermi immagine visualizzati e modificati. Ci sono due modi per salvare le immagini RAW: salvare e lasciare come dati RAW o salvare in un formato di file universale.
- È possibile visualizzare e paragonare le immagini RAW/le immagini JPEG che sono riprese con questa fotocamera.
- È possibile classificare le immagini in cinque livelli.
- È possibile impostare l'etichetta del colore.

Per gli altri dettagli vedere la guida in “Image Data Converter”.

Cliccare su [start] → [Tutti i programmi] → [Image Data Converter] → [Guida] → [Image Data Converter Ver.4].

Pagina per l'assistenza di “Image Data Converter” (solo in inglese)

<http://www.sony.co.jp/ids-se/>

Numero di fermi immagine e tempo registrabile dei filmati

Il numero di fermi immagine e il tempo registrabile potrebbero variare a seconda delle condizioni di ripresa e della scheda memoria.

Fermi immagine

Dimensione immagine: L: 20M

Quando [Rapp.aspetto] è impostato su [3:2]*

Qualità \ Capacità	2 GB
Standard	295 immagini
Fine	170 immagini
RAW & JPEG	58 immagini
RAW	88 immagini

* Quando [Rapp.aspetto] è impostato su un'opzione diversa da [3:2], è possibile registrare più immagini rispetto al numero indicato sopra. (Tranne quando [Qualità] è impostato su [RAW].)

Filmati

La seguente tabella indica i tempi massimi approssimativi di registrazione. Questi sono i tempi totali per tutti i file di filmato. La ripresa continua è possibile per circa 29 minuti. La dimensione massima di un file di filmato nel formato MP4 è fino a circa 2 GB.

(h (ore), m (minuti))

Impostazione registraz. \ Capacità	2 GB
60i 24M(FX)/50i 24M(FX)	10 m
60i 17M(FH)/50i 17M(FH)	10 m
60p 28M(PS)/50p 28M(PS)	9 m
1440x1080 12M	15 m
VGA 3M	1 h 10 m

- Il tempo registrabile dei filmati varia perché la fotocamera è dotata di VBR (Variable Bit Rate = Velocità di trasmissione variabile), che regola automaticamente la qualità dell'immagine a seconda della scena di ripresa. Quando si registra un soggetto in movimento rapido, l'immagine è più nitida ma il tempo registrabile è minore perché maggiore memoria è necessaria per la registrazione.
Il tempo registrabile varia anche a seconda delle condizioni di ripresa, del soggetto o delle impostazioni della qualità/della dimensione dell'immagine.

IT

Note sull'uso della fotocamera

Funzioni incorporate in questa fotocamera

- Questo manuale descrive le periferiche compatibili con 1080 60i e le periferiche compatibili con 1080 50i.
Per controllare se la fotocamera è una periferica compatibile con 1080 60i o una periferica compatibile con 1080 50i, controllare i seguenti contrassegni sul fondo della fotocamera.
Periferica compatibile con 1080 60i: 60i
Periferica compatibile con 1080 50i: 50i
- Questa fotocamera è compatibile con i filmati di formato 1080 60p o 50p. A differenza dei modi di registrazione standard finora, che registrano in un metodo interlacciato, questa fotocamera registra usando un metodo progressivo. Ciò aumenta la risoluzione e fornisce un'immagine più uniforme e più realistica.

Uso e manutenzione

Evitare di maneggiare in modo approssimativo, smontare, modificare, gli urti o gli impatti quali colpi, cadute o calpestamenti sul prodotto. Fare particolare attenzione all'obiettivo.

Note sulla registrazione/riproduzione

- Prima di iniziare a registrare, effettuare una registrazione di prova per accertarsi che la fotocamera funzioni correttamente.
- La fotocamera non è né a tenuta di polvere, né di spruzzi e non è neanche impermeabile.
- Evitare di sottoporre la fotocamera all'acqua. Se l'acqua penetra nella fotocamera, si verifica un malfunzionamento. In alcuni casi, la fotocamera non può essere riparata.
- Non puntare la fotocamera verso il sole o un'altra luce luminosa. Ciò può causare un malfunzionamento della fotocamera.
- Se si forma della condensa, eliminarla prima di usare la fotocamera.
- Non scuotere né urtare la fotocamera. Potrebbe causare un malfunzionamento e si potrebbe non essere in grado di registrare le immagini. Inoltre, il supporto di registrazione potrebbe diventare inutilizzabile o i dati di immagine potrebbero essere danneggiati.

Non usare/conservare la fotocamera nei seguenti luoghi

- In un luogo molto caldo, freddo o umido
In luoghi come in un'auto parcheggiata al sole, il corpo della fotocamera potrebbe deformarsi e ciò può causare un malfunzionamento.
- Conservazione alla luce diretta del sole o vicino ad un radiatore
Il corpo della fotocamera potrebbe scolorirsi o deformarsi e ciò può causare un malfunzionamento.
- In un luogo soggetto a forti vibrazioni
- Vicino ad un luogo che genera forti radioonde, emette radiazioni o è un posto molto magnetico. Altrimenti la fotocamera potrebbe non registrare o riprodurre correttamente le immagini.
- In luoghi sabbiosi o polverosi
Fare attenzione a non lasciar entrare la sabbia o la polvere nella fotocamera. Ciò può causare il malfunzionamento della fotocamera e in alcuni casi questo inconveniente non può essere riparato.

Trasporto

Non sedersi su una sedia o in un altro posto con la fotocamera nella tasca posteriore dei pantaloni o della gonna, poiché ciò può provocare un malfunzionamento o danneggiare la fotocamera.

Obiettivo Carl Zeiss

La fotocamera è dotata di un obiettivo Carl Zeiss che è in grado di riprodurre immagini nitide con eccellente contrasto. L'obiettivo per la fotocamera è stato prodotto con un sistema di sicurezza della qualità certificato da Carl Zeiss in conformità agli standard di qualità di Carl Zeiss in Germania.

Note sullo schermo

Lo schermo è stato fabbricato usando la tecnologia ad altissima precisione perciò oltre il 99,99% dei pixel sono operativi per l'uso effettivo. Tuttavia, dei minuscoli punti neri e/o luminosi (bianchi, rossi, blu o verdi) potrebbero apparire sullo schermo. Questi punti sono un risultato normale del processo di fabbricazione e non influiscono sulla registrazione.

Note sul flash

- Non trasportare la fotocamera tenendo il flash o usarvi forza eccessiva.
- Se l'acqua, la polvere o la sabbia penetrano nel flash aperto, si potrebbe causare un malfunzionamento.

IT

Temperatura della fotocamera

La fotocamera e il pacco batteria potrebbero riscaldarsi a causa dell'uso continuo, ma non si tratta di un malfunzionamento.

Protezione contro il surriscaldamento

Secondo la temperatura della fotocamera e del pacco batteria, si potrebbe non essere in grado di registrare i filmati o la fotocamera potrebbe spegnersi automaticamente per essere protetta.

Un messaggio si visualizzerà sullo schermo prima che la fotocamera si spenga o che non si possa più registrare i filmati. In questo caso, lasciare spenta la fotocamera e attendere finché la temperatura della fotocamera e della batteria si abbassa. Se si accende la fotocamera senza lasciar raffreddare abbastanza la fotocamera e la batteria, l'alimentazione potrebbe di nuovo disattivarsi o si potrebbe non essere in grado di registrare i filmati.

Carica del pacco batteria

Se si carica un pacco batteria che non è stato usato per molto tempo, si potrebbe non essere in grado di caricarlo fino alla capacità appropriata.

Ciò è dovuto alle caratteristiche del pacco batteria e non è un malfunzionamento. Caricare di nuovo il pacco batteria.

Avvertimento sui diritti d'autore

I programmi televisivi, i film, le videocassette ed altri materiali possono essere protetti dai diritti d'autore. La registrazione non autorizzata di tali materiali può essere contraria ai provvedimenti di legge sui diritti d'autore.

Nessuna compensazione per il contenuto danneggiato o la mancata registrazione

Sony non può compensare per la mancata registrazione, la perdita o i danni al contenuto registrato a causa di un malfunzionamento della fotocamera o del supporto di registrazione, ecc.

Pulizia della superficie della fotocamera

Pulire la superficie della fotocamera con un panno morbido leggermente inumidito con l'acqua, quindi asciugare la superficie con un panno asciutto. Per evitare danni alla finitura o al rivestimento:

- Non esporre la fotocamera a prodotti chimici quali solvente, benzina, alcol, panni monouso, insettifugo, crema solare o insetticida.

Dati tecnici

Fotocamera

[Sistema]

Dispositivo per immagine: Sensore Exmor CMOS da 13,2 mm × 8,8 mm (di tipo 1,0)

Numero totale di pixel della fotocamera:

Circa 20,9 megapixel

Numero effettivo di pixel della fotocamera:

Circa 20,2 megapixel

Obiettivo: Obiettivo con zoom 3,6×

Carl Zeiss Vario-Sonnar T*
f = 10,4 mm – 37,1 mm (28 mm – 100 mm (equivalente ad una pellicola da 35 mm))

F1,8 (W) – F4,9 (T)

Durante la ripresa dei filmati

(16:9): 29 mm – 105 mm*

Durante la ripresa dei filmati (4:3):
36 mm – 128 mm*

* Quando [SteadyShot] è impostato su [Standard]

SteadyShot: Ottico

Controllo dell'esposizione:

Esposizione automatica, priorità dell'apertura, priorità dell'otturatore, Esposizione manuale, Selezione della scena (13 modi)

Bilanciamento del bianco: Automatico,

Luce del giorno, Ombra, Nuvoloso, Incandescente, Fluorescente (Bianco caldo/Bianco freddo/ Giorno Bianco/Luce del giorno), Flash, Temperatura del colore/ Filtro del colore, Personalizzazione

Formato del segnale:

Per 1080 50i:

Colore PAL, standard CCIR
HDTV specifica 1080/50i, 1080/50p

Per 1080 60i:

Colore NTSC, standard EIA
HDTV specifica 1080/60i, 1080/60p

Formato di file:

Fermi immagine: Conforme a JPEG (DCF, Exif, MPF Baseline), compatibile con DPOF

Filmati (Formato AVCHD):

Formato AVCHD Ver. 2.0 compatibile

Video: MPEG-4 AVC/H.264

Audio: Dolby Digital a 2 canali, dotato di Dolby Digital Stereo Creator

• Prodotto su licenza dei Dolby Laboratories.

Filmati (Formato MP4):

Video: MPEG-4 AVC/H.264

Audio: MPEG-4 AAC-LC a 2 canali

Supporto di registrazione: "Memory Stick Duo", "Memory Stick Micro", schede SD, schede di memoria microSD

Flash: Raggio d'azione del flash (sensibilità ISO (indice di esposizione consigliato) impostata su Autom):

Da circa 0,3 m a 17,1 m (W)

Da circa 0,55 m a 6,3 m (T)

IT

[Connettori di ingresso e uscita]

Connettore HDMI: Micropresa HDMI

Connettore USB micro:

Comunicazione USB

Comunicazione USB: Hi-Speed USB

(USB 2.0)

[Schermo]

Schermo LCD:

Drive TFT da 7,5 cm (di tipo 3,0)

Numero totale di punti:

1 228 800 punti

[Alimentazione, generali]

Alimentazione: Pacco batteria

ricaricabile NP-BX1, 3,6 V

Alimentatore CA AC-UD10/

UD11, 5 V

Consumo (durante la ripresa): 1,5 W

Temperatura di utilizzo: 0 °C a 40 °C

Temperatura di deposito:

-20 °C a +60 °C

Dimensioni (compatibile con CIPA):

101,6 mm × 58,1 mm × 35,9 mm

(L/A/P)

Peso (compatibile con CIPA) (inclusi il

pacco batteria NP-BX1, il

“Memory Stick Duo”):

Circa 240 g

Microfono: Stereo

Altoparlante: Monofonico

Exif Print: Compatibile

PRINT Image Matching III:

Compatibile

Alimentatore CA AC-UD10/ UD11

Alimentazione: Da 100 V a 240 V CA,
50 Hz/60 Hz, 0,2 A

Tensione in uscita: 5 V CC, 1 500 mA

Temperatura di utilizzo: 0 °C a 40 °C

Temperatura di deposito:

-20 °C a +60 °C

Dimensioni:

AC-UD10: Circa 78 mm × 22 mm

× 36 mm (L/A/P)

AC-UD11: Circa 70 mm × 33 mm

× 36 mm (L/A/P)

Peso:

AC-UD10: Circa 45 g

AC-UD11: Circa 50 g

Pacco batteria ricaricabile NP-BX1

Batteria usata: Batteria agli ioni di litio

Tensione massima: 4,2 V CC

Tensione nominale: 3,6 V CC

Tensione massima di carica: 4,2 V CC

Corrente massima di carica: 1,89 A

Capacità: 4,5 Wh (1 240 mAh)

Il formato e i dati tecnici sono soggetti
a modifiche senza preavviso.

Marchi di fabbrica

- I seguenti marchi sono marchi di fabbrica della Sony Corporation. **Cyber-shot**, “Cyber-shot”, “Memory Stick PRO Duo”, “Memory Stick PRO-HG Duo”, “Memory Stick Duo”, “Memory Stick Micro”
- Il logo di “AVCHD Progressive” e “AVCHD Progressive” sono marchi di fabbrica della Panasonic Corporation e della Sony Corporation.
- Windows è un marchio di fabbrica registrato della Microsoft Corporation negli Stati Uniti e/o in altri paesi.
- Mac e Mac OS sono marchi di fabbrica registrati di Apple Inc.
- Il logo di SDXC è un marchio di fabbrica di SD-3C, LLC.
- “” e “PlayStation” sono marchi di fabbrica registrati di Sony Computer Entertainment Inc.
- Inoltre i nomi del sistema e dei prodotti usati in questo manuale sono generalmente marchi di fabbrica o marchi di fabbrica registrati dei loro elaboratori o produttori. Tuttavia, i simboli TM o ® non sono usati in tutti i casi in questo manuale.



- Aggiungere ulteriore divertimento con la PlayStation 3 scaricando l'applicazione per PlayStation 3 da PlayStation Store (quando è disponibile).

- L'applicazione per PlayStation 3 richiede l'account di PlayStation Network e lo scaricamento dell'applicazione. Accessibile in aree in cui il PlayStation Store è disponibile.

Ulteriori informazioni su questo prodotto e risposte alle domande più comuni sono reperibili sul nostro sito Web di Assistenza Clienti.

IT

<http://www.sony.net/>

Stampato su carta riciclata al 70% o più con inchiostro a base di olio vegetale senza COV (composto organico volatile).

Para saber más sobre la cámara (“Guía del usuario de Cyber-shot”)



La “Guía del usuario de Cyber-shot” es un manual on-line. Consúltela para ver instrucciones exhaustivas sobre las muchas funciones de la cámara.

- ① Acceda a la página de atención al cliente de Sony.
<http://www.sony.net/SonyInfo/Support/>
- ② Seleccione su país o región.
- ③ Busque el nombre del modelo de su cámara en la página de atención al cliente.
 - Compruebe el nombre del modelo en la parte inferior de su cámara.

Comprobación de los artículos suministrados

El número entre paréntesis indica el número de piezas.

- Cámara (1)
- Batería recargable NP-BX1 (1)
- Cable micro USB (1)
- Adaptador de alimentación de ca AC-UD10/UD11 (1)
- Cable de alimentación (no suministrado en EE.UU. y Canadá) (1)
- Correa para muñeca (1)
- Adaptador para correa de bandolera (2)

(Para colocar la correa de bandolera (se vende por separado) se utilizan adaptadores de correa de bandolera, como se muestra en la ilustración.)

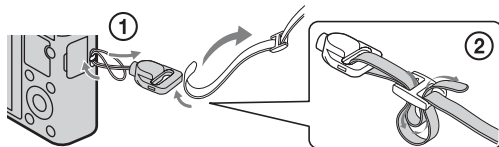

- Manual de instrucciones (este manual) (1)

POR FAVOR LEA DETALLADAMENTE ESTE MANUAL DE INSTRUCCIONES ANTES DE CONECTAR Y OPERAR ESTE EQUIPO.
RECUERDE QUE UN MAL USO DE SU APARATO PODRÍA ANULAR LA GARANTÍA.

AVISO

Para reducir el riesgo de incendio o descarga eléctrica, no exponga la unidad a la lluvia ni a la humedad.

INSTRUCCIONES DE SEGURIDAD IMPORTANTES -GUARDE ESTAS INSTRUCCIONES

PELIGRO

PARA REDUCIR EL RIESGO DE INCENDIO O DESCARGA ELÉCTRICA, SIGA ATENTAMENTE ESTAS INSTRUCCIONES

Si la forma de la clavija no encaja en la toma de corriente, utilice un accesorio adaptador de clavija de la configuración apropiada para la toma de corriente.

PRECAUCIÓN

Batería

Si la batería se manipula indebidamente, puede explotar y causar un incendio o provocarle quemaduras químicas. Tenga en cuenta las siguientes precauciones.

- No desmonte el producto.
- No aplaste ni exponga la batería a impactos tales como golpes o caídas, ni la deje caer o la pise.
- No provoque un cortocircuito en la batería ni permita que objetos metálicos entren en contacto con sus terminales.
- No exponga la batería a temperaturas superiores a 60 °C como a la luz solar directa, o en el interior de un automóvil estacionado al sol.
- No la incinere ni la arroje al fuego.
- No manipule baterías de iones de litio dañadas o con fugas.
- Asegúrese de cargar la batería con un cargador de baterías original de Sony o con un dispositivo que pueda cargarla.
- Mantenga la batería fuera del alcance de niños pequeños.
- Mantenga la batería seca.

- Sustitúyala únicamente por otra del mismo tipo o equivalente recomendada por Sony.
- Deshágase de la batería usada lo antes posible según el procedimiento que se describe en las instrucciones.

| Adaptador de ca

Conecte el adaptador de ca a la toma de corriente de la pared más cercana.

Si ocurriera algún problema mientras utiliza el adaptador de ca, corte inmediatamente la corriente desenchufando el cable de alimentación de la toma de corriente de la pared.

El cable de alimentación, si se ha suministrado, está diseñado de manera específica para utilizarse únicamente con esta cámara y no debería utilizarse con ningún otro equipo eléctrico.

Atención para los clientes en Europa

| Aviso para los clientes de países en los que se aplican las directivas de la UE

El fabricante de este producto es Sony Corporation, 1-7-1 Konan Minato-ku Tokyo, 108-0075, Japón. El representante autorizado en lo referente al cumplimiento de la directiva EMC y a la seguridad de los productos es Sony Deutschland GmbH, Hedelfinger Strasse 61, 70327 Stuttgart, Alemania. Para resolver cualquier asunto relacionado con el soporte técnico o la garantía, consulte las direcciones que se indican en los documentos de soporte técnico y garantía suministrados por separado.

Este producto se ha probado y cumple con la normativa que establece la Directiva EMC si se utiliza un cable de conexión de menos de 3 metros de longitud.

| Atención

Los campos electromagnéticos a frecuencias específicas podrán influir en la imagen y el sonido de esta unidad.

| Aviso

Si la electricidad estática o el electromagnetismo interrumpen la transmisión de datos (fallo), reinicie la aplicación o desconecte el cable de comunicación (USB, etc.) y vuelva a conectarlo.

I Tratamiento de los equipos eléctricos y electrónicos al final de su vida útil (aplicable en la Unión Europea y en países europeos con sistemas de tratamiento selectivo de residuos)



Este símbolo en el equipo o en su embalaje indica que el presente producto no puede ser tratado como residuos doméstico normal. Debe entregarse en el correspondiente punto de recogida de equipos eléctricos y electrónicos. Al asegurarse de que este producto se desecha correctamente, usted ayuda a prevenir las consecuencias potencialmente negativas para el medio ambiente y la salud humana que podrían derivarse de la incorrecta manipulación en el momento de deshacerse de este producto. El reciclaje de materiales ayuda a conservar los recursos

naturales. Para recibir información detallada sobre el reciclaje de este producto, póngase en contacto con el ayuntamiento, el punto de recogida más cercano o el establecimiento donde ha adquirido el producto.

ES

I Tratamiento de las baterías al final de su vida útil (aplicable en la Unión Europea y en países europeos con sistemas de tratamiento selectivo de residuos)



Este símbolo en la batería o en el embalaje indica que la batería proporcionada con este producto no puede ser tratada como un residuo doméstico normal.

En algunas baterías este símbolo puede utilizarse en combinación con un símbolo químico. El símbolo químico del mercurio (Hg) o del plomo (Pb) se añadirá si la batería contiene más del 0,0005% de mercurio o del

0,004% de plomo.

Al asegurarse de que estas baterías se desechan correctamente, usted ayuda a prevenir las consecuencias potencialmente negativas para el medio ambiente y la salud humana que podrían derivarse de la incorrecta manipulación en el momento de deshacerse de la batería. El reciclaje de materiales ayuda a conservar los recursos naturales.

En el caso de productos que por razones de seguridad, rendimiento o mantenimiento de datos sea necesaria una conexión permanente con la batería incorporada, esta batería solo deberá ser reemplazada por personal técnico cualificado para ello.

Para asegurarse de que la batería será tratada correctamente, entregue el producto al final de su vida útil en un punto de recogida para el reciclado de aparatos eléctricos y electrónicos.

Para las demás baterías, consulte la sección donde se indica cómo extraer la batería del producto de forma segura. Deposite la batería en el correspondiente punto de recogida para el reciclado de baterías.

Para recibir información detallada sobre el reciclaje de este producto o de la batería, póngase en contacto con el ayuntamiento, el punto de recogida más cercano o el establecimiento donde ha adquirido el producto.

Identificación de las partes

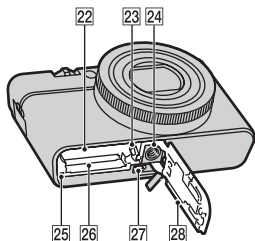
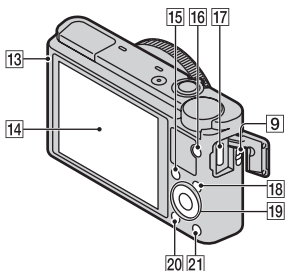
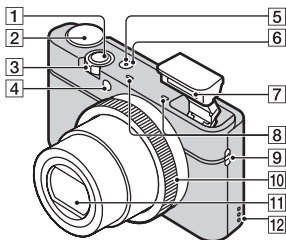

- 1** Botón del disparador
- 2** Dial de modo
iA (Auto. inteligente)/
iA+ (Automático superior)/
P (Programa auto.)/
A (Priorid. abertura)/**S** (Prior. tiempo expos.)/**M** (Exposición manual)/**MR** (Recuperar memoria)/**■** (Película)/
■ (Toma de barrido)/
SCN (Selección escena)
- 3** Para tomar imagen: Palanca W/T (zoom)
 Para visualizar: Palanca de índice/Zoom de reproducción
- 4** Lámpara del autodisparador/
 Lámpara del captador de sonrisas/Illuminador AF
- 5** Lámpara de alimentación/carga
- 6** Botón ON/OFF (Alimentación)
- 7** Flash
 - No cubra el flash con los dedos.
 - Cuando se utiliza el flash, el flash asoma de repente automáticamente.
- 8** Micrófono
- 9** Gancho para correa
- 10** Anillo de control
- 11** Objetivo
- 12** Altavoz
- 13** Detector de luz
- 14** Pantalla LCD
- 15** Botón Fn (Función)
- 16** Botón MOVIE (Película)
- 17** Conector micro USB
- 18** Botón MENU
- 19** Rueda de control

- 20 Botón ► (Reproducción)
- 21 Botón ?/🗑️ (Guía en la cámara/
Eliminar)
- 22 Ranura de inserción de la batería
- 23 Palanca de expulsión de la
batería
- 24 Agujero roscado para el trípode
 - Utilice un trípode con un tornillo de menos de 5,5 mm de largo. De lo contrario, no podrá sujetar firmemente la cámara, y es posible que la cámara se dañe.

- 25 Lámpara de acceso
- 26 Ranura de tarjeta de memoria
- 27 Microtoma HDMI
- 28 Tapa de la batería/tarjeta de memoria

ES

Inserción de la batería

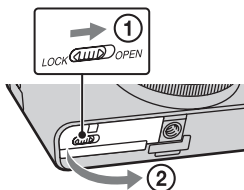

Palanca de expulsión de la batería

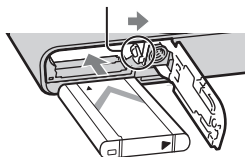

1 Abra la tapa.

2 Inserte la batería.

- Mientras pulsa la palanca de expulsión de la batería, inserte la batería como se muestra en la ilustración. Asegúrese de que la palanca de expulsión de la batería se bloquea después de insertarla.
- El cerrar la tapa con la batería insertada incorrectamente podrá dañar la cámara.

Carga de la batería

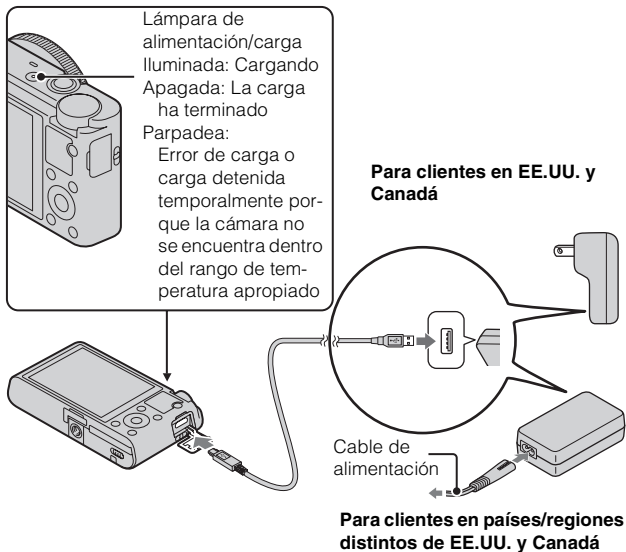

1 Conecte la cámara al adaptador de alimentación de ca (suministrado), utilizando el cable micro USB (suministrado).

2 Conecte el adaptador de alimentación de ca a la toma de corriente de la pared.

Se ilumina en naranja la lámpara de alimentación/carga, y comienza la carga.

- Apague la cámara mientras carga la batería.
- Puede cargar la batería incluso cuando esté parcialmente cargada.
- Cuando la lámpara de alimentación/carga parpadee y la carga no haya finalizado, extraiga la batería y vuelva a insertarla.

Notas

- Si la lámpara de alimentación/carga de la cámara parpadea cuando el adaptador de alimentación de ca está conectado a la toma de corriente de la pared, indica que la carga se ha detenido temporalmente porque la temperatura está fuera del rango recomendado. Cuando la temperatura vuelve dentro del rango apropiado, se reanuda la carga. Le recomendamos cargar la batería a una temperatura ambiente de entre 10 °C a 30 °C
- Es posible que la batería no se cargue eficazmente si la sección del terminal de la batería está sucia. En este caso, quite el polvo ligeramente utilizando un paño suave o un bastoncillo de algodón para limpiar la sección del terminal de la batería.
- Conecte el adaptador de alimentación de ca (suministrado) a la toma de corriente de la pared más cercana. Si se produce algún malfuncionamiento mientras se utiliza el adaptador de alimentación de ca, desenchufe la clavija de la toma de corriente de la pared inmediatamente para desconectarlo de la fuente de alimentación.
- Cuando termine la carga, desconecte el adaptador de alimentación de ca de la toma de corriente de la pared.
- Asegúrese de utilizar solamente baterías, cable micro USB (suministrado) y adaptador de alimentación de ca (suministrado) de la marca Sony genuinos.

ES

■ Tiempo de carga (Carga completa)

El tiempo de carga es de aproximadamente 155 min (minuto) utilizando el adaptador de alimentación de ca (suministrado).

Notas

- El tiempo de carga de arriba se aplica cuando se carga una batería completamente agotada a una temperatura de 25 °C
La carga podrá llevar más tiempo dependiendo de las condiciones de utilización y las circunstancias.

■ Carga conectando a un ordenador

La batería se puede cargar conectando la cámara a un ordenador utilizando el cable micro USB.

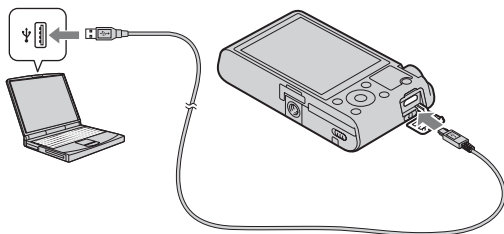

Notas

- Tenga en cuenta los puntos siguientes cuando cargue a través de un ordenador:
 - Si conecta la cámara a un ordenador portátil que no está conectado a la fuente de corriente, el nivel de la batería del portátil disminuirá. No cargue durante un periodo de tiempo prolongado.
 - No encienda/apague o reinicie el ordenador, ni lo reanude desde el modo de ahorro de energía cuando se encuentre establecida una conexión USB entre el ordenador y la cámara. La cámara podría causar un mal funcionamiento. Antes de encender/apagar, o reiniciar el ordenador o reanudarlo desde el modo de ahorro de energía, desconecte la cámara y el ordenador.
 - No existen garantías para la carga utilizando un ordenador de diseño particular o un ordenador modificado.

■ Duración de la batería y número de imágenes que se pueden grabar y reproducir

	Duración de la batería	Número de imágenes
Tomar (imágenes fijas)	Aprox. 165 min (minuto)	Aprox. 330 imágenes
Ver (imágenes fijas)	Aprox. 250 min (minuto)	Aprox. 5000 imágenes
Tomar (películas)	Aprox. 80 min (minuto)	—

- El número de arriba de imágenes se aplica cuando la batería está completamente cargada. El número de imágenes podrá disminuir dependiendo de las condiciones de uso.
- El número de imágenes que se puede grabar es cuando las tomas se hacen en las condiciones siguientes:
 - Utilización de “Memory Stick PRO Duo” (Mark2) de Sony (se vende por separado)
 - La batería se utiliza a una temperatura ambiente de 25 °C
- El número para “Tomar (imágenes fijas)” está basado en el estándar CIPA, y es tomando imágenes en las condiciones siguientes:
(CIPA: Camera & Imaging Products Association)
 - DISP está ajustado a [Mostrar toda info.].
 - Tomando una imagen cada 30 s (segundo).
 - Se cambia el zoom alternativamente entre los extremos W y T.
 - El flash destella una de cada dos veces.
 - La alimentación se activa y desactiva una vez cada diez veces.
- La duración de la batería para películas se aplica tomando en las condiciones siguientes:
 - Grabar ajuste: 60i 17M(FH)/50i 17M(FH)
 - Cuando finalice la toma continua debido a los límites establecidos (29 min (minuto)), pulse el botón MOVIE (Película) otra vez para continuar tomando. Funciones de toma tales como el zoom no estarán disponibles.

■ Suministro de alimentación

A la cámara se le puede suministrar alimentación desde la toma de corriente de la pared conectando el adaptador de alimentación de ca (suministrado), utilizando el cable micro USB (suministrado). De esta forma, no tendrá que preocuparse de que la batería se agote cuando esté tomando imágenes durante periodos de tiempo prolongados o cuando la cámara esté conectada a un televisor u ordenador.

Se puede tomar imágenes y reproducir sin una batería en la cámara.

Inserción de una tarjeta de memoria (se vende por separado)

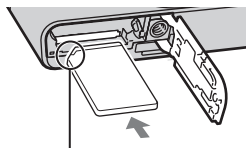
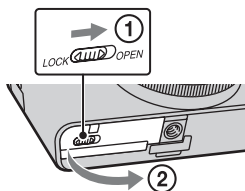

Asegúrese de que la esquina cortada está orientada correctamente.

1 Abra la tapa.

2 Inserte la tarjeta de memoria (se vende por separado).

- Con la esquina cortada orientada como en la ilustración, inserte la tarjeta de memoria hasta que encaje en su sitio con un chasquido.

3 Cierre la tapa.

Tarjetas de memoria que se pueden utilizar

	Tarjeta de memoria	Para imágenes fijas	Para películas
A	Memory Stick PRO Duo	✓	✓ (Mark2 solamente)
	Memory Stick PRO-HG Duo	✓	✓
	Memory Stick Duo	✓	—
B	Memory Stick Micro (M2)	✓	✓ (Mark2 solamente)
C	Tarjeta de memoria SD	✓	✓ (Clase 4 o más rápida)
	Tarjeta de memoria SDHC	✓	✓ (Clase 4 o más rápida)
	Tarjeta de memoria SDXC	✓	✓ (Clase 4 o más rápida)
D	Tarjeta de memoria microSD	✓	✓ (Clase 4 o más rápida)
	Tarjeta de memoria microSDHC	✓	✓ (Clase 4 o más rápida)

ES

- En este manual, los productos en la tabla se conocen colectivamente con el nombre siguiente:

A: “Memory Stick Duo”

B: “Memory Stick Micro”

C: Tarjeta SD

D: Tarjeta de memoria microSD

Notas

- Cuando utilice “Memory Stick Micro” o tarjetas de memoria microSD con esta cámara, asegúrese de utilizar el adaptador apropiado.

Para extraer la tarjeta de memoria/batería

Tarjeta de memoria: Empuje la tarjeta de memoria hacia dentro una vez para expulsar la tarjeta de memoria.

Batería: Deslice la palanca de expulsión de la batería. Asegúrese de no dejar caer la batería.

Notas

- No extraiga nunca la tarjeta de memoria/batería cuando la lámpara de acceso (página 6) esté encendida. Esto podría ocasionar daño a los datos en la tarjeta de memoria.

Ajuste del reloj

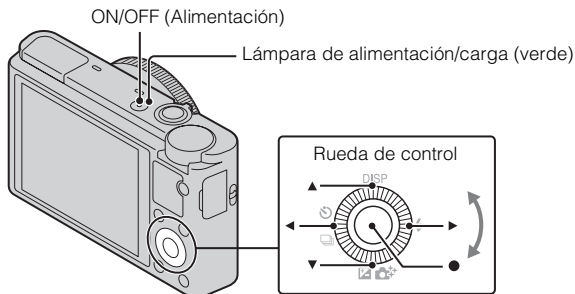

Seleccione elementos: ◀/▶
Ajuste el valor numérico de fecha y hora: ▲/▼/↶/↷
Ajuste: ●

- 1** Pulse el botón ON/OFF (Alimentación).
Cuando encienda la cámara por primera vez se visualizará el ajuste de Fecha y Hora.
 - Es posible que lleve algún tiempo en conectarse la alimentación y permitir realizar operaciones.
- 2** Compruebe que está seleccionado [Intro] en la pantalla, después pulse ● en la rueda de control.
- 3** Seleccione un lugar geográfico deseado siguiendo las instrucciones en pantalla, después pulse ●.
- 4** Ajuste [Horario verano:], fecha y [Formato fecha:], después pulse ●.
 - Medianoche se indica como 12:00 AM, y mediodía como 12:00 PM.
- 5** Compruebe que está seleccionado [Intro], después pulse ●.

Toma de imágenes fijas/películas

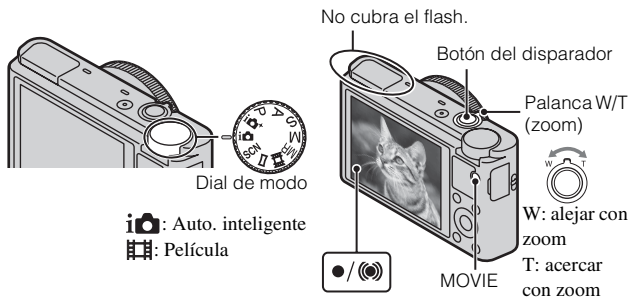

Toma de imágenes fijas

- 1 Pulse el botón del disparador hasta la mitad para enfocar.
Cuando la imagen está enfocada, suena un pitido y se ilumina el indicador ● o (●).
● o (●).
- 2 Pulse el botón del disparador a fondo para tomar una imagen.

Toma de películas

- 1 Pulse el botón MOVIE (Película) para comenzar a grabar.
 - Utilice la palanca W/T (zoom) para cambiar la escala del zoom.
 - Pulse el botón del disparador para tomar imágenes fijas mientras continúa grabando la película.
- 2 Pulse el botón MOVIE otra vez para detener la grabación.

Notas

- No levante el flash manualmente. Ello podría ocasionar un mal funcionamiento.
- Cuando utilice la función del zoom mientras toma una película, se grabará el sonido del funcionamiento de la cámara. Es posible que también se grabe el sonido del botón MOVIE funcionando cuando termine la grabación de película.

- Se puede filmar continuamente durante 29 min (minuto) aproximadamente de una vez con los ajustes predeterminados de la cámara y cuando la temperatura es de aproximadamente 25 °C

Cuando termine la grabación de película, puede volver a grabar pulsando el botón MOVIE otra vez. Es posible que la grabación se detenga para proteger la cámara dependiendo de la temperatura ambiente.

Visualización de imágenes

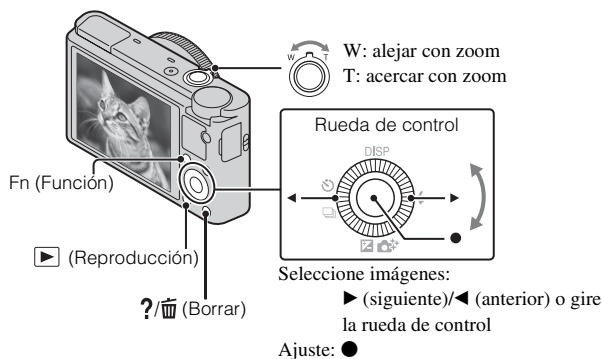

1 Pulse el botón ▶ (Reproducción).

- Puede cambiar el modo de visualización entre imagen fija y películas seleccionando MENU → ▶ 1 → [Selec. im. fija/pelíc.].

■ Selección de la imagen siguiente/anterior

Seleccione una imagen pulsando ▶ (siguiente)/◀ (anterior) de la rueda de control o girando la rueda de control. Pulse ● en el centro de la rueda de control para ver películas.

■ Eliminación de una imagen

- ① Pulse el botón ?/🗑️ (Borrar).
- ② Seleccione [Borrar] con ▲ de la rueda de control, después pulse ●.

■ Rotación de una imagen

- ES
16 Pulse el botón Fn (Función).

■ Para volver a la toma de imágenes

Pulse el botón del disparador hasta la mitad.

Visionado de la guía

Esta cámara está equipada con una guía de instrucciones incorporada.

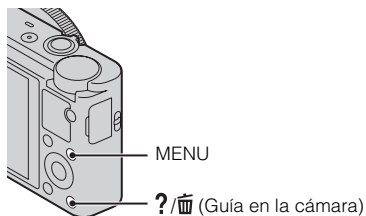

ES

Guía en la cámara

La cámara visualiza explicaciones para los elementos de MENU y los valores de los ajustes.

- 1 Pulse el botón MENU.
- 2 Seleccione el elemento de MENU deseado, después pulse el botón ?/☰ (Guía en la cámara).

Consejo para la toma de imagen

La cámara visualiza consejos para la toma de imagen para el modo de toma seleccionado.

- 1 Pulse el botón ?/☰ (Guía en la cámara) en modo de toma.
- 2 Seleccione el consejo para la toma de imagen deseado, después pulse ● en la rueda de control. Se visualiza el consejo para la toma de imagen.
 - Puede desplazar la pantalla utilizando ▲/▼ y cambiar los consejos para la toma de imagen utilizando ◀/▶.

Presentación de otras funciones

Las otras funciones se pueden realizar utilizando la rueda de control, el botón MENU, etc.

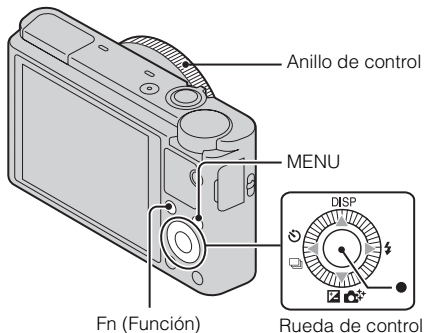

■ Rueda de control

DISP (Mostrar contenido): Le permite cambiar la visualización en la pantalla.

⚡ (Modo flash): Le permite seleccionar un modo de flash para imágenes fijas.

☑/☀ (Compensar exp./Creatividad fotográfica): Le permite ajustar el brillo de la imagen. Le permite cambiar [Desenf. del fondo], [Brillo], [Color], [Vividez] y [Efecto de foto] cuando el modo de toma está ajustado a [Auto. inteligente] o [Automático superior].

📷/📷 (Modo manejo): Le permite utilizar el autodesparador y el modo de toma con ráfaga.

● (Enfoque seguido): La cámara sigue al motivo y ajusta el enfoque automáticamente incluso cuando el motivo se está moviendo.

■ Botón Fn (Función)

Le permite registrar siete funciones e invocar esas funciones cuando hace la toma.

- ① Pulse el botón Fn (Función).
- ② Seleccione la función deseada utilizando el botón Fn (Función) o ◀/▶ de la rueda de control.
- ③ Seleccione el valor del ajuste girando la rueda de control o el anillo de control.

■ Anillo de control

Las funciones favoritas se pueden asignar al anillo control; al hacer la toma, los ajustes establecidos se pueden cambiar simplemente girando el anillo de control.

■ Elementos del menú

📷 Menú de toma de imágenes fijas

Tamaño de imagen	Selecciona el tamaño de las imágenes fijas.
Relación de aspecto	Selecciona la relación de aspecto para las imágenes fijas.
Calidad	Ajusta la calidad de imagen para las imágenes fijas.
Panorama: tamaño	Selecciona el tamaño de las imágenes panorámicas.
Panorama: dirección	Ajusta la dirección de toma para las imágenes panorámicas.
Modo manejo	Ajusta el modo de manejo, tal como para la toma continua.
Modo flash	Establece los ajustes del flash.
Modo de enfoque	Selecciona el método de enfoque.
Área enf. auto.	Selecciona el área de enfoque.
Efecto piel suave	Ajusta el Efecto piel suave y el nivel del efecto.
Sonrisa/Detec. cara	Selecciona la detección de caras y hace varios ajustes automáticamente. Ajusta el accionamiento automático del obturador para cuando se detecta una sonrisa.
Encuad. auto. retrato	Analiza la escena cuando se captura una cara y guarda otra imagen con una composición más impresionante.
ISO	Ajusta la sensibilidad luminosa.
Modo medición	Selecciona el modo de medición que establece la parte del motivo que va a medirse para determinar la exposición.
Compensac. flash	Ajusta la intensidad del destello del flash.
Balance blanco	Ajusta los tonos de color de una imagen.
DRO/HDR automat.	Compensa automáticamente el brillo y contraste.

ES

Estilo creativo	Selecciona el procesamiento de imagen deseado.
Efecto de foto	Toma imágenes fijas con una textura única para el efecto deseado.
Zoom Imag. Clara	Ofrece una imagen acercada con zoom de mayor calidad que con el zoom digital.
Zoom digital	Ofrece imágenes acercadas con zoom de mayor aumento que con Zoom Imag. Clara.
RR Exp.Larga	Ajusta el procesamiento de reducción de ruido para tomas con un tiempo de exposición de 1/3 s (segundo) o más.
RR ISO Alta	Ajusta el procesamiento de reducción de ruido para toma de imágenes de alta sensibilidad.
Iluminador AF	Ajusta el iluminador AF, que proporciona luz en entornos oscuros para facilitar el enfoque.
SteadyShot	Ajusta SteadyShot.
Rango color	Cambia la gama de colores reproducibles.
Consejos de toma	Accede a todos los consejos para la toma de imagen.
Inscribir fecha	Ajusta si debe grabarse la fecha de una toma en la imagen fija.
Selección escena	Selecciona ajustes predeterminados para adaptarlos a diversas condiciones de escena.
Recuperar memoria	Selecciona los ajustes que usted quiere invocar cuando el dial de modo está ajustado a [Recuperar memoria].
Memoria	Registra los modos o ajustes de la cámara deseados.

Menú de toma de película

Formato de archivo	Selecciona el formato de archivo de película.
Grabar ajuste	Selecciona el tamaño del fotograma de película grabado.
Tamaño imgn(Dual Rec)	Ajusta el tamaño de la imagen fija tomada cuando se graba una película.
SteadyShot	Ajusta SteadyShot.
Grabación de sonido	Ajusta si debe grabarse audio cuando se toma una película.
Reducc. ruido viento	Reduce el ruido del viento durante la grabación de película.
Película	Selecciona el modo de exposición de acuerdo con el motivo o el efecto.

ES

Menú personalizado

Reducción ojos rojos	Reduce el efecto ojos rojos causado por el flash.
Línea de cuadrícula	Ajusta la visualización de una línea de cuadrícula para permitir la alineación con el contorno de una estructura.
Rev.automática	Visualiza la imagen capturada después de la toma. Ajusta la revisión automática.
Botón DISP (monitor)	Ajusta los modos de visualización en pantalla que se pueden seleccionar pulsando DISP en la rueda de control.
Nivel de resalte	Realza el contorno de las gamas de enfoque con un color específico.
Color de resalte	Ajusta el color utilizado para la función de resalte.
Anillo de control	Asigna las funciones deseadas al anillo de control.
Visual. anillo de control	Ajusta si debe visualizarse una animación cuando se utiliza el anillo de control.
Botón de función	Personaliza las funciones visualizadas cuando se pulsa el botón Fn (Función).
Función botón central	Asigna las funciones deseadas al botón central.

ES
21

Función botón izquierdo	Asigna las funciones deseadas al botón izquierdo.
Función botón derecho	Asigna las funciones deseadas al botón derecho.
Asistencia MF	Visualiza una imagen ampliada cuando se enfoca manualmente.
Tiempo aumento enfoq.	Ajusta el tiempo que será mostrada la imagen en forma ampliada.
Seguimiento prior. cara	Ajusta si deben seguirse las caras como prioridad cuando se hace el seguimiento.
Registro de rostros	Registra o cambia la persona a la que se dará prioridad en el enfoque.

▶ Menú de reproducción

Selec. im. fija/pelíc.	Selecciona el formato de visualización para imágenes.
Borrar	Elimina una imagen.
Diapositivas	Muestra una presentación de diapositivas.
Índice imágenes	Visualiza múltiples imágenes al mismo tiempo.
Visionado 3D	Conecta con un televisor compatible con 3D y permite ver imágenes 3D.
Proteger	Protege las imágenes.
Específic. Impresión	Añade una marca de orden de impresión a una imagen fija.
Efecto de foto	Añade varias texturas a las imágenes.
Ajustes de volumen	Ajusta el volumen.
Visualización reprod.	Ajusta cómo reproducir una imagen grabada en retrato.

Menú de Herramienta tarjeta memoria

Formatear	Formatea la tarjeta de memoria.
Número archivo	Ajusta el método utilizado para asignar números de archivo a imágenes fijas y películas.
Selec. carpeta grab.	Cambia la carpeta seleccionada para almacenar imágenes.
Carpeta nueva	Crea una carpeta nueva para almacenar imágenes fijas y películas (MP4).
Recuperar BD imág.	Recupera el archivo de base de datos de imágenes y habilita la grabación y reproducción.
Ver espacio tarjeta	Visualiza el tiempo de grabación restante de películas y el número de imágenes fijas que se pueden grabar en la tarjeta de memoria.

ES

Menú de ajustes del reloj

Ajuste fecha/hora	Ajusta la fecha y la hora, y el horario de verano.
Configuración área	Ajusta el lugar de utilización.

Menú de ajustes

Inicio menú	Ajusta la posición predeterminada del cursor en el menú en el elemento principal o en el último elemento seleccionado.
Guía del dial de modo	Activa o desactiva la guía del dial de modo (la explicación de cada modo de toma).
Brillo LCD	Ajusta el brillo de la pantalla.
Hora inicio ahorro ener.	Ajusta el tiempo hasta que la cámara se apaga automáticamente.
Resolución HDMI	Ajusta la resolución cuando se conecta la cámara a un televisor HDMI.
CTRL.POR HDMI	Controla la cámara desde un televisor que admite "BRAVIA" Sync.
Ajustes de carga*	Ajusta la función de carga de la cámara cuando se utiliza una tarjeta Eye-Fi.
Conexión USB	Ajusta el método de conexión USB.

ES
23

Ajuste USB LUN	Ajusta el modo cuando se conecta la cámara a un ordenador utilizando una conexión USB.
Alimentación USB	Ajusta si debe suministrarse alimentación utilizando una conexión USB.
Señales audio	Ajusta el sonido de operación de la cámara.
Versión	Visualiza la versión del software de la cámara.
Idioma	Selecciona el idioma.
Sensor caída	Ajusta la función [Sensor caída].
Modo demostración	Ajusta la reproducción de demostración de una película a activado o desactivado.
Inicializar	Restablece los ajustes a sus valores predeterminados.

* Aparece cuando se inserta una tarjeta Eye-Fi (se vende por separado) en la cámara.

Instalación de “PlayMemories Home” (Windows)

El software incorporado “PlayMemories Home” le permite importar imágenes fijas y películas a su ordenador y utilizarlas.

Puede tomar o reproducir imágenes en esta cámara aunque no instale “PlayMemories Home”, sin embargo, necesitará “PlayMemories Home” para importar películas AVCHD a su ordenador.

-
- 1 Conecte la cámara a un ordenador.
 - 2 Windows 7: [Equipo] → icono de cámara → icono de soporte → Haga doble clic en [PMHOME.EXE]
Windows XP/Vista: [Equipo] (en Windows XP, [Mi PC]) → [PMHOME] → Haga doble clic en [PMHOME.EXE]
 - 3 Siga las instrucciones de la pantalla para completar la instalación.
-

- “PlayMemories Home” no es compatible con Mac OS. Si reproduce imágenes en un ordenador Mac, utilice las aplicaciones que hay instaladas en su ordenador Mac. Para más detalles, visite la URL siguiente:
<http://www.sony.co.jp/imsoft/Mac/>

■ Características de “PlayMemories Home”

Lo de abajo son ejemplos de las funciones disponibles cuando usted utiliza “PlayMemories Home”. Para sacar provecho a las distintas funciones de “PlayMemories Home”, conéctese a Internet e instale la “Función adicional”.

ES

- Puede importar imágenes tomadas con la cámara a un ordenador y visualizarlas.
- Puede visualizar imágenes almacenadas en un ordenador por fecha de toma en una visualización de calendario.
- Puede corregir imágenes fijas (Corrección ojos rojos, etc.), imprimir las imágenes, enviar imágenes por correo electrónico, y cambiar la fecha y hora de toma.
- Puede guardar e imprimir imágenes con la fecha.
- Puede crear un disco de películas AVCHD importadas a un ordenador. (Función adicional)

Instalación de “Image Data Converter”

“Image Data Converter” le permite desarrollar imágenes RAW.

1 Descargue el software en la URL siguiente e instálelo en su ordenador.

Windows: <http://www.sony.co.jp/imsoft/Win/>

Mac: <http://www.sony.co.jp/imsoft/Mac/>

■ Características de “Image Data Converter”

Lo de abajo son ejemplos de las funciones disponibles cuando usted utiliza “Image Data Converter”.

- Puede editar imágenes RAW utilizando múltiples funciones de corrección, tales como curva de tono o nitidez.
- Puede ajustar imágenes utilizando el balance blanco, abertura y Estilo creativo, etc.
- Puede guardar en su ordenador imágenes fijas visualizadas y editadas. Hay dos formas de guardar imágenes RAW: guardarlas y dejarlas como datos RAW o guardarlas en un formato de archivo de uso general.
- Puede visualizar y comparar las imágenes RAW/imágenes JPEG que se toman con esta cámara.
- Puede clasificar las imágenes en cinco niveles.
- Puede ajustar el nivel de color.

Para otros detalles, consulte Ayuda en “Image Data Converter”.

Haga clic en [Inicio] → [Todos los programas] → [Image Data Converter] → [Ayuda] → [Image Data Converter Ver.4].

Página de soporte técnico “Image Data Converter” (Solamente en inglés)

<http://www.sony.co.jp/ids-se/>

Número de imágenes fijas y tiempo grabable de películas

El número de imágenes fijas y el tiempo que se puede grabar podrán variar dependiendo de las condiciones de la toma y de la tarjeta de memoria.

■ Imágenes fijas

Tamaño de imagen: L: 20M

Cuando [Relación de aspecto] está ajustado a [3:2]*

Calidad \ Capacidad	2 GB
Estándar	295 imágenes
Fina	170 imágenes
RAW & JPEG	58 imágenes
RAW	88 imágenes

* Cuando el [Relación de aspecto] está ajustado a algo distinto de [3:2], puede grabar más imágenes que las mostradas arriba. (Excepto cuando [Calidad] está ajustado a [RAW].)

■ Películas

La tabla de abajo muestra los tiempos de grabación máximos aproximados. Estos son los tiempos totales para todos los archivos de película. Se puede filmar continuamente durante 29 min (minuto) aproximadamente. El tamaño máximo de un archivo de película de formato MP4 es de hasta aproximadamente 2 GB

(h (hora), min (minuto))

Grabar ajuste \ Capacidad	2 GB
60i 24M(FX)/50i 24M(FX)	10 min
60i 17M(FH)/50i 17M(FH)	10 min
60p 28M(PS)/50p 28M(PS)	9 min
1440×1080 12M	15 min
VGA 3M	1 h 10 min

- El tiempo grabable de películas varía porque la cámara está equipada con VBR (Velocidad de bits variable), que ajusta automáticamente la calidad de imagen dependiendo de la escena que se está tomando. Cuando grabe un motivo que se mueve rápidamente, la imagen será más clara pero el tiempo grabable será más corto porque se requiere más memoria para grabar. El tiempo grabable también varía dependiendo de las condiciones de la toma, el motivo o los ajustes de calidad/tamaño de imagen.

Notas sobre la utilización de la cámara

Funciones incorporadas en esta cámara

- Este manual describe los dispositivos compatibles con 1080 60i y los dispositivos compatibles con 1080 50i.
Para comprobar si su cámara es un dispositivo compatible con 1080 60i o dispositivo compatible con 1080 50i, compruebe las marcas siguientes en la parte inferior de la cámara.
Dispositivo compatible con 1080 60i: 60i
Dispositivo compatible con 1080 50i: 50i
- Esta cámara es compatible con películas de formato 1080 60p o 50p. A diferencia de los modos de grabación estándar hasta ahora, que graban en un método entrelazado, esta cámara graba utilizando un método progresivo. Esto aumenta la resolución, y proporciona una imagen más uniforme y más realística.

Uso y cuidados

Evite un manejo brusco, desmontaje, modificación, golpes físicos, o impactos tales como golpear, dejar caer, o pisar el producto. Sea especialmente cuidadoso con el objetivo.

Notas sobre la grabación/reproducción

- Antes de comenzar a grabar, haga una grabación a modo de prueba para asegurarse de que la cámara está funcionando correctamente.
- La cámara no está hecha a prueba de polvo, ni a prueba de salpicaduras, ni a prueba de agua.
- Evite exponer la cámara al agua. Si entra agua dentro de la cámara, podrá ocurrir un mal funcionamiento. En algunos casos, la cámara no podrá ser reparada.
- No dirija la cámara hacia el sol ni hacia otras luces intensas. Podrá ocasionar un mal funcionamiento de la cámara.
- Si se produce condensación de humedad, elimínela antes de utilizar la cámara.
- No agite ni golpee la cámara. Podría ocasionar un mal funcionamiento y no poder grabar imágenes. Además, el soporte de grabación podría quedar inutilizable o dañarse los datos de imagen.

No utilice o almacene la cámara en los siguientes lugares

- En un lugar muy caluroso, frío o húmedo
En lugares tales como en un automóvil aparcado al sol, es posible que el cuerpo de la cámara se deforme y esto podrá ocasionar un mal funcionamiento.
- Bajo la luz solar directa o cerca de una estufa
El cuerpo de la cámara podrá decolorarse o deformarse, y esto podrá ocasionar un mal funcionamiento.
- En un lugar expuesto a vibración basculante
- Cerca de un lugar que genera ondas de radio intensas, emite radiación o tiene magnetismo fuerte. De lo contrario, es posible que la cámara no pueda grabar o reproducir imágenes correctamente.
- En lugares arenosos o polvorientos
Tenga cuidado de no dejar entrar dentro de la cámara arena o polvo. Esto podrá ocasionar un mal funcionamiento en la cámara, y en algunos casos este mal funcionamiento no podrá repararse.

Acerca del transporte

No se siente en una silla u otro lugar con la cámara en el bolsillo trasero de sus pantalones o falda, porque podrá ocasionar un mal funcionamiento de la cámara o dañarla.

Objetivo Carl Zeiss

La cámara está equipada con un objetivo Carl Zeiss que puede reproducir imágenes nítidas con excelente contraste. El objetivo de la cámara ha sido fabricado bajo el sistema de aseguramiento de la calidad certificado por Carl Zeiss de acuerdo con las normas de calidad de Carl Zeiss en Alemania.

Notas sobre la pantalla

La pantalla está fabricada utilizando tecnología de muy alta precisión por lo que más del 99,99 % de los píxeles son operativos para uso efectivo. Sin embargo, es posible que aparezcan algunos puntos diminutos negros y/o brillantes (de color blanco, rojo, azul o verde) en la pantalla. Estos puntos son un resultado normal del proceso de fabricación, y no afectan a la grabación.

Notas acerca del flash

- No transporte la cámara cogiéndola por el flash, ni utilice fuerza excesiva en él.
- Si entra agua, polvo o arena en el flash cuando está abierto, podrá ocasionar un malfuncionamiento.

Acerca de la temperatura de la cámara

Es posible que la cámara y la batería se sobrecalienten debido al uso continuo, pero no se trata de un fallo de funcionamiento.

Acerca de la protección contra el recalentamiento

Dependiendo de la temperatura de la cámara y de la batería, es posible que no pueda grabar películas o que la alimentación se desconecte automáticamente para proteger la cámara.

Se visualizará un mensaje en la pantalla antes de que se desconecte la alimentación o ya no podrá grabar películas. En este caso, deje desconectada la alimentación y espere hasta que la temperatura de la cámara y la batería descienda. Si conecta la alimentación sin dejar que la cámara y la batería se enfríen suficientemente, es posible que la alimentación se desconecte otra vez o que no pueda grabar películas.

Acerca de la carga de la batería

Si carga una batería que no ha sido utilizada durante largo tiempo, es posible que no pueda cargarla hasta la capacidad apropiada.

Esto se debe a las características de la batería, y no es un malfuncionamiento.

Cargue la batería otra vez.

Aviso sobre los derechos de autor

Los programas de televisión, películas, cintas de vídeo y demás materiales pueden estar protegidos por copyright. La grabación no autorizada de tales materiales puede ir en contra de los artículos de las leyes de copyright.

No hay compensación por daño del contenido o fallo de grabación

Sony no compensará por no poder grabar o por la pérdida o daño del contenido grabado debido a un mal funcionamiento de la cámara o el soporte de grabación, etc.

Limpieza de la superficie de la cámara

Limpie la superficie de la cámara con un paño suave ligeramente humedecido con agua, después limpie la superficie con un paño seco. Para evitar dañar el acabado o la envoltura:

- No exponga la cámara a productos químicos tales como diluyente, bencina, alcohol, paños desechables, repelente de insectos, bronceador o insecticida.

Especificaciones

Cámara

[Sistema]

Dispositivo de imagen: Sensor
13,2 mm × 8,8 mm (tipo 1,0)
Exmor CMOS

Número total de píxeles de la cámara:
Aprox. 20,9 Megapíxeles

Número efectivo de píxeles de la
cámara:
Aprox. 20,2 Megapíxeles

Objetivo: Objetivo zoom 3,6× Carl
Zeiss Vario-Sonnar T*
f = 10,4 mm – 37,1 mm (28 mm –
100 mm (equivalente a película de
35 mm))

F1,8 (W) – F4,9 (T)

Mientras se toman películas (16:9):
29 mm – 105 mm*

Mientras se toman películas (4:3):
36 mm – 128 mm*

* Cuando [SteadyShot] está
ajustado a [Estándar]

SteadyShot: Óptico

Control de exposición: Exposición
automática, Prioridad a la apertura,
Prioridad a la obturación,
Exposición manual, Selección
escena (13 modos)

Balance del blanco: Automático, Luz
diurna, Sombra, Nublado,
Incandescente, Fluorescente
(Blanco cálido/Blanco frío/Blanco
diurno/Luz diurna), Flash,
Temperatura color/Filtro color,
Personalizado

Formato de señal:

Para 1080 50i:

Color PAL, normas CCIR,
especificación HDTV 1080/50i,
1080/50p

Para 1080 60i:

Color NTSC, normas EIA,
especificación HDTV 1080/60i,
1080/60p

Formato de archivo:

Imágenes fijas: Compatible con
JPEG (DCF, Exif, MPF Baseline),
compatible con DPOF

Películas (Formato AVCHD):
Compatible con formato AVCHD
versión 2,0

Vídeo: MPEG-4 AVC/H.264

Audio: Dolby Digital 2 canales,
equipado con Dolby Digital Stereo
Creator

- Fabricado bajo licencia de Dolby
Laboratories.

Películas (Formato MP4):

Vídeo: MPEG-4 AVC/H.264

Audio: MPEG-4 AAC-LC
2 canales

Soporte de grabación: “Memory Stick
Duo”, “Memory Stick Micro”,
tarjetas SD, tarjetas de memoria
microSD

Flash: Alcance del flash (sensibilidad
ISO (Índice de exposición
recomendado) ajustado a Auto):
Aprox. 0,3 m a 17,1 m (W)
Aprox. 0,55 m a 6,3 m (T)

ES

[Conectores de entrada y salida]

Conector HDMI: Microtoma HDMI

Conector micro USB:

Comunicación USB

Comunicación USB: Hi-Speed USB

(USB 2.0)

[Pantalla]

Pantalla LCD:

7,5 cm (tipo 3,0) unidad TFT

Número total de puntos:

1 228 800 puntos

[Alimentación, general]

Alimentación: Batería recargable

NP-BX1, cc 3,6 V

Adaptador de alimentación de ca

AC-UD10/UD11, cc 5 V

Consumo (durante la toma de imagen):

1,5 W

Temperatura de funcionamiento:

0 °C a 40 °C

Temperatura de almacenamiento:

-20 °C a +60 °C

Dimensiones (cumple con CIPA):

101,6 mm × 58,1 mm × 35,9 mm

(An/Al/Pr)

Peso (cumple con CIPA) (incluyendo la batería NP-BX1, “Memory Stick Duo”): Aprox. 240 g

Micrófono: Estéreo

Altavoz: Monoaural

Exif Print: Compatible

PRINT Image Matching III:

Compatible

Adaptador de alimentación de ca AC-UD10/UD11

Requisitos de alimentación: ca 100 V a 240 V 50 Hz/60 Hz 0,2 A

Tensión de salida: cc 5 V

1 500 mA

Temperatura de funcionamiento:

0 °C a 40 °C

Temperatura de almacenamiento:

-20 °C a +60 °C

Dimensiones:

AC-UD10: Aprox. 78 mm ×

22 mm × 36 mm (An/Al/Pr)

AC-UD11: Aprox. 70 mm ×

33 mm × 36 mm (An/Al/Pr)

Peso:

AC-UD10: Aprox. 45 g

AC-UD11: Aprox. 50 g

Batería recargable NP-BX1

Batería utilizada: Batería de litio-ión

Tensión máxima: cc 4,2 V

Tensión nominal: cc 3,6 V

Tensión de carga máxima: cc 4,2 V

Corriente de carga máxima: 1,89 A

Capacidad: 4,5 Wh (1 240 mAh)

El diseño y las especificaciones están sujetos a cambios sin previo aviso.

Marcas comerciales

- Las marcas siguientes son marcas comerciales de Sony Corporation. **Cyber-shot**, “Cyber-shot”, “Memory Stick PRO Duo”, “Memory Stick PRO-HG Duo”, “Memory Stick Duo”, “Memory Stick Micro”
- “AVCHD Progressive” y el logotipo de “AVCHD Progressive” son marcas comerciales de Panasonic Corporation y Sony Corporation.
- Windows es una marca comercial registrada de Microsoft Corporation en los Estados Unidos y/u otros países.
- Mac y Mac OS son marcas comerciales registradas de Apple Inc.
- El logotipo de SDXC es una marca comercial de SD-3C, LLC.
- “” y “PlayStation” son marcas comerciales registradas de Sony Computer Entertainment Inc.
- Además, los nombres de sistemas y productos utilizados en este manual son, en general, marcas comerciales o marcas comerciales registradas de sus respectivos desarrolladores o fabricantes. Sin embargo, las marcas TM o ® no se utilizan en todos los casos en este manual.



- Disfrute aún más de su PlayStation 3 descargando la aplicación para PlayStation 3 en PlayStation Store (donde esté disponible).

- La aplicación en la PlayStation 3 requiere una cuenta PlayStation Network y la descarga de la aplicación. Podrá acceder a ella en las zonas donde la PlayStation Store esté disponible.

En la página Web de atención al cliente puede encontrar información adicional sobre este producto y respuesta a las preguntas hechas con más frecuencia.

<http://www.sony.net/>

Impreso en papel reciclado en un 70% o más utilizando tinta hecha con aceite vegetal exento de compuesto orgánico volátil (COV).

ES

Aprender mais acerca da câmara (“Manual do utilizador da Cyber-shot”)



“Manual do utilizador da Cyber-shot” é um manual on-line. Consulte-o para instruções aprofundadas sobre as muitas funções da câmara.

- ① Aceda à página de apoio da Sony.
<http://www.sony.net/SonyInfo/Support/>
- ② Seleccione o seu país ou região.
- ③ Pesquise o nome de modelo da sua câmara na página de apoio.
 - Verifique o nome do modelo na parte inferior da sua câmara.

Verificar os itens fornecidos

O número entre parênteses indica o número de peças.

- Câmara (1)
- Pack de baterias recarregável NP-BX1 (1)
- Cabo micro USB (1)
- Adaptador de CA AC-UD10/UD11 (1)
- Cabo de alimentação (não fornecido nos EUA e Canadá) (1)
- Correia de pulso (1)
- Adaptador da correia de ombro (2)

(Os adaptadores de correia de ombro são utilizados para afixar a correia (vendida separadamente), como ilustrado.)

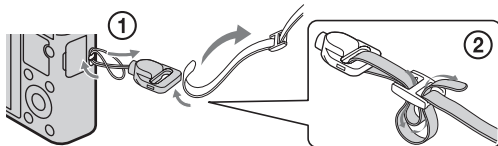

- Manual de instruções (este manual) (1)

AVISO

Para reduzir o risco de incêndio ou choque eléctrico, não exponha a unidade à chuva ou à humidade.

INSTRUÇÕES DE SEGURANÇA IMPORTANTES

-GUARDE ESTAS INSTRUÇÕES PERIGO

PARA REDUZIR O RISCO DE INCÊNDIO OU CHOQUE ELÉCTRICO, SIGA CUIDADOSAMENTE ESTAS INSTRUÇÕES

Se a forma da ficha não encaixar na tomada de alimentação, use um acessório adaptador de ficha com configuração adequada para a tomada de alimentação.

PT

ATENÇÃO

| Bateria

Se a bateria for indevidamente utilizada, a mesma pode rebentar, provocar um incêndio ou queimaduras químicas. Tenha em atenção as seguintes precauções.

- Não desmonte.
- Não esmague nem exponha a bateria a nenhum choque ou força como martelar, deixar cair, ou pisar a bateria.
- Não cause curto-circuitos e não toque com objectos metálicos nos terminais da bateria.
- Não exponha a uma temperatura superior a 60 °C como, por exemplo, à luz solar directa ou dentro de um automóvel estacionado ao sol.
- Não proceda à incineração nem queime.
- Não manuseie baterias de íões de lítio danificadas ou que estejam a derramar líquido.
- Certifique-se de que carrega a bateria, utilizando um carregador de bateria Sony autêntico ou um dispositivo que possa fazê-lo.
- Mantenha a bateria fora do alcance das crianças.
- Não molhe a bateria.
- Substitua-a apenas por outra do mesmo tipo ou por um tipo equivalente recomendado pela Sony.
- Desfaça-se imediatamente de baterias usadas, tal como descrito nas instruções.

Adaptador de CA

Ligue o Adaptador de CA à saída de parede mais próxima. Se ocorrerem problemas durante a utilização do Adaptador de CA, desligue imediatamente a corrente desligando a ficha da saída de parede.

O cabo de alimentação, se fornecido, foi concebido especificamente para utilização apenas com esta câmara e não deverá ser utilizado com qualquer outro equipamento eléctrico.

Aviso para os clientes na Europa

Nota para os clientes nos países que apliquem as Directivas da UE

O fabricante deste produto é a Sony Corporation, 1-7-1 Konan Minato-ku Tokyo, 108-0075 Japan. O Representante Autorizado para EMC e segurança de produto é a Sony Deutschland GmbH, Hedelfinger Strasse 61, 70327, Stuttgart, Germany. Para questões acerca de serviço e acerca da garantia, consulte as moradas fornecidas em separado, nos documentos de serviço e garantia.

Este equipamento foi testado e está em conformidade com os limites estabelecidos na directiva EMC relativamente à utilização de cabos de ligação com um comprimento inferior a 3 metros.

Atenção

Os campos magnéticos em frequências específicas podem influenciar a imagem e o som desta unidade.

Nota

Se a transferência de dados for interrompida a meio (falhar) devido a interferências electromagnéticas ou electricidade estática, reinicie a aplicação ou desligue e volte a ligar o cabo de comunicação (USB, etc.) de novo.

Tratamento de Equipamentos Eléctricos e Electrónicos no final da sua vida útil (Aplicável na União Europeia e em países Europeus com sistemas de recolha selectiva de resíduos)



Este símbolo, colocado no produto ou na sua embalagem, indica que este não deve ser tratado como resíduo urbano indiferenciado. Deve sim ser colocado num ponto de recolha destinado a resíduos de equipamentos eléctricos e electrónicos. Assegurandose que este produto é correctamente depositado, irá prevenir potenciais consequências negativas para o ambiente bem como para a saúde, que de outra forma poderiam ocorrer pelo mau manuseamento destes produtos. A reciclagem dos materiais contribuirá para a conservação dos recursos naturais. Para obter

informação mais detalhada sobre a reciclagem deste produto, por favor contacte o município onde reside, os serviços de recolha de resíduos da sua área ou a loja onde adquiriu o produto.

| Tratamento de pilhas no final da sua vida útil (Aplicável na União Europeia e em países Europeus com sistemas de recolha selectiva de resíduos)



Este símbolo, colocado na pilha ou na sua embalagem, indica que estes produtos não devem ser tratados como resíduos urbanos indiferenciados. Em determinadas pilhas este símbolo pode ser usado em combinação com um símbolo químico. Os símbolos químicos para o mercúrio (Hg) ou chumbo (Pb) são adicionados se a pilha contiver mais de 0,0005% em mercúrio ou 0,004% em chumbo.

Devem antes ser colocados num ponto de recolha destinado a resíduos de pilhas e acumuladores.

Assegurando-se que estas pilhas são correctamente depositadas, irá prevenir potenciais consequências negativas para o ambiente bem como para a saúde, que de outra forma poderiam ocorrer pelo mau manuseamento destas pilhas. A reciclagem dos materiais contribuirá para a conservação dos recursos naturais.

Se por motivos de segurança, desempenho ou protecção de dados, os produtos necessitarem de uma ligação permanente a uma pilha integrada, esta só deve ser substituída por profissionais qualificados.

Acabado o período de vida útil do aparelho, coloque-o no ponto de recolha de produtos eléctricos/electrónicos de forma a garantir o tratamento adequado da bateria integrada. Para as restantes pilhas, por favor, consulte as instruções do equipamento sobre a remoção da mesma. Deposite a bateria num ponto de recolha destinado a resíduos de pilhas e baterias.

Para informações mais detalhadas sobre a reciclagem deste produto, por favor contacte o município onde reside, os serviços de recolha de resíduos da sua área ou a loja onde adquiriu o produto.



| Clientes no Brasil DESCARTE DE PILHAS E BATERIAS

Após o uso, as pilhas e/ou baterias poderão ser entregues ao estabelecimento comercial ou rede de assistência técnica autorizada.

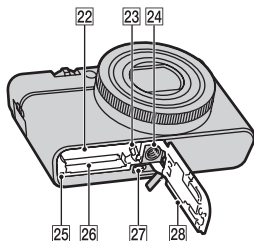
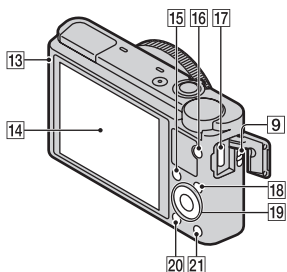
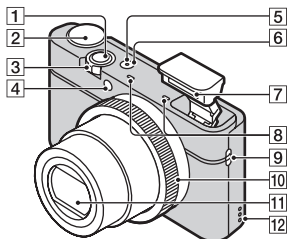

Identificação das partes



- 1** Botão do obturador
- 2** Selector de modo
i (Auto inteligente)/
i+ (Auto superior)/
P (Programa auto)/
A (Prioridade abertura)/
S (Prioridade obturador)/
M (Exposição manual)/
MR (Rechamar memória)/
 (Filme)/
 (Fotogr. com varrimento)/
SCN (Seleção de cena)
- 3** Para filmagem: Alavanca W/T (zoom)
 Para ver: Alavanca Índice/Zoom de reprodução
- 4** Luz do temporizador automático/Luz do Obturador de Sorriso/Iuminador AF
- 5** Luz de Alimentação/Carregamento
- 6** Botão ON/OFF (Alimentação)
- 7** Flash
 - Não tape o flash com os seus dedos.
 - Quando usar o flash, este sai automaticamente.
- 8** Microfone
- 9** Gancho para a correia
- 10** Anel de controlo
- 11** Lente
- 12** Altifalante
- 13** Sensor de luz
- 14** Ecrã LCD
- 15** Botão Fn (Função)
- 16** Botão MOVIE (Filme)

- 17 Conector micro USB
- 18 Botão MENU
- 19 Roda de controlo
- 20 Botão ► (Reprodução)
- 21 Botão ?/⏻ (Manual da Câmara/ Apagar)
- 22 Ranhura de inserção da bateria
- 23 Alavanca de ejeção da bateria
- 24 Encaixe para tripé
 - Use um tripé com um parafuso com menos de 5,5 mm de comprimento. Caso contrário, não consegue prender firmemente a câmara, e podem ocorrer danos a esta.
- 25 Luz de acesso
- 26 Ranhura do cartão de memória
- 27 Microplugue HDMI
- 28 Tampa da bateria/cartão de memória

PT

Inserir o pack de baterias

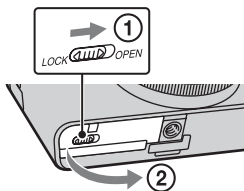

Alavanca de ejeção da bateria

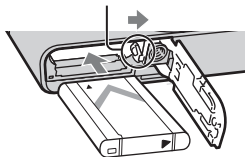

1 Abra a tampa.

2 Insira o pack de baterias.

- Enquanto carrega na alavanca de ejeção da bateria, insira o pack de baterias conforme ilustrado. Certifique-se de que a alavanca de ejeção da bateria bloqueia após a inserção.
- Fechar a tampa com a bateria inserida incorrectamente pode danificar a câmara.

Carregar o pack de baterias

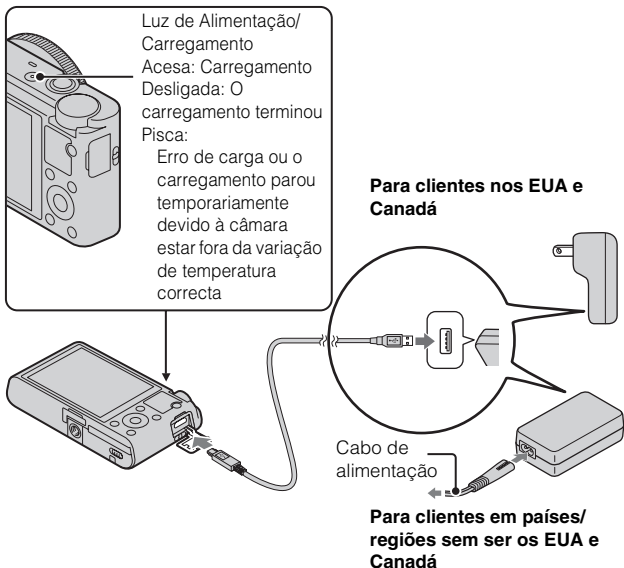

1 Ligue a câmara ao Adaptador de CA (fornecido), usando o cabo micro USB (fornecido).

2 Ligue o Adaptador de CA à tomada de parede.
A luz de Alimentação/Carregamento acende a cor de laranja e o carregamento inicia.

- Desligue a câmara enquanto carrega a bateria.
- Pode carregar o pack de baterias mesmo quando estiver parcialmente carregado.
- Quando a luz de Alimentação/Carregamento pisca e o carregamento não tiver terminado, retire e volte a inserir o pack de baterias.

Notas

- Se a luz de Alimentação/Carregamento na câmara piscar quando o Adaptador de CA estiver ligado à tomada de parede, isso indica que o carregamento parou temporariamente devido à temperatura estar fora da variação recomendada. Quando a temperatura voltar a estar dentro da variação correcta, o carregamento retoma. Recomendamos o carregamento do pack de baterias à temperatura ambiente de entre 10 °C a 30 °C.
- A bateria pode não carregar correctamente se a secção do terminal da bateria estiver suja. Nesse caso, limpe-a cuidadosamente com um pano macio ou um cotonete.
- Ligue o Adaptador de CA (fornecido) à tomada de parede mais próxima. Se ocorrerem avarias enquanto utilizar o Adaptador de CA, desligue imediatamente a ficha da tomada de parede para desligar da fonte de alimentação.
- Quando o carregamento terminar, desligue o Adaptador de CA da tomada de parede.
- Certifique-se de que usa apenas packs de baterias, cabo micro USB (fornecido) e Adaptador de CA (fornecido) de marca genuína Sony.

PT

Tempo de carregamento (Carga completa)

O tempo de carregamento é de aproximadamente 155 min. usando o Adaptador de CA (fornecido).

Notas

- O tempo de carregamento acima aplica-se quando se carregar um pack de baterias totalmente gasto a uma temperatura de 25°C. O carregamento pode demorar mais tempo dependendo das condições de utilização e circunstâncias.

Carregamento ao ligar a um computador

O pack de baterias pode ser carregado ligando a câmara a um computador usando um cabo micro USB.

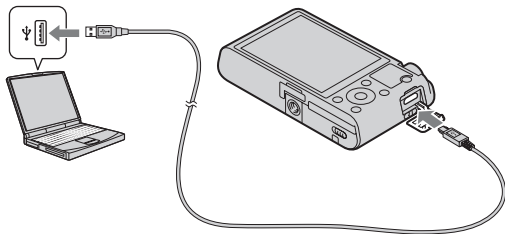

Notas

- Note os seguintes pontos quando carregar através de um computador:
 - Se a câmara estiver ligada a um computador portátil que não esteja ligado a uma fonte de alimentação, o nível da bateria do portátil diminui. Não carregue durante um período de tempo alargado.
 - Não ligue/desligue nem reinicie o computador, ou desperte o computador do modo de hibernação quando tiver sido estabelecida uma ligação USB entre o computador e a câmara. A câmara pode originar uma avaria. Antes de ligar/desligar ou reiniciar o computador ou despertar o computador do modo de hibernação, desligue a câmara e o computador.
 - Não se dão garantias de carregamento usando um computador feito por encomenda ou um computador modificado.

A duração da bateria e número de imagens que podem ser gravadas e reproduzidas

	Duração da bateria	Número de imagens
Fotografar (imagens fixas)	Aprox. 165 min.	Aprox. 330 imagens
Visualizar (imagens fixas)	Aprox. 250 min.	Aprox. 5000 imagens
Filmar (filmes)	Aprox. 80 min.	—

Notas

- O número de imagens acima aplica-se quando o pack de baterias está totalmente carregado. O número de imagens pode diminuir dependendo das condições de utilização.
- O número de imagens que podem ser gravadas é para fotografar nas seguintes condições:
 - Utilização de “Memory Stick PRO Duo” (Mark2) da Sony (vendido separadamente)
 - O pack de baterias é usado a uma temperatura ambiente de 25°C.
- O número para “Fotografar (imagens fixas)” baseia-se na norma CIPA, e é para fotografar nas seguintes condições:
(CIPA: Camera & Imaging Products Association)
 - DISP está regulado para [Visual. Todas Info.].
 - Fotografar uma vez em cada 30 segundos.
 - O zoom muda alternadamente entre os lados W e T.
 - O flash dispara uma vez em cada duas.
 - A alimentação liga-se e desliga-se uma vez em cada dez.
- A duração da bateria para filmes aplica-se a filmagem nas seguintes condições:
 - Definição Gravação: 60i 17M(FH)/50i 17M(FH)
 - Quando a filmagem contínua terminar por causa de limites definidos (29 minutos), carregue novamente no botão MOVIE (Filme) para continuar a filmagem. As funções de filmagem tal como o zoom não estarão disponíveis.

■ Fornecer energia

A câmara pode receber alimentação da tomada de parede ligando o Adaptador de CA (fornecido) através do cabo micro USB (fornecido). Assim, não há necessidade de se preocupar com o consumo da carga da bateria ao filmar durante longos períodos ou quando a câmara está ligada a uma TV ou computador.

A filmagem e reprodução são possíveis sem o pack de baterias na câmara.

Inserir um cartão de memória (vendido separadamente)

PT

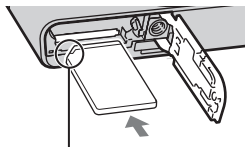
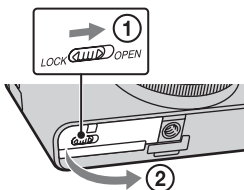

Certifique-se de que o canto recortado está virado correctamente.

-
- 1 Abra a tampa.
 - 2 Insira o cartão de memória (vendido separadamente).
 - Insira o cartão, com o canto recortado virado na direcção indicada na figura, até ouvir um estalido.
 - 3 Feche a tampa.
-

■ Cartões de memória que podem ser usados

	Cartão de memória	Para imagens fixas	Para filmes
A	Memory Stick PRO Duo	✓	✓ (Mark2 apenas)
	Memory Stick PRO-HG Duo	✓	✓
	Memory Stick Duo	✓	—
B	Memory Stick Micro (M2)	✓	✓ (Mark2 apenas)
C	Cartão de memória SD	✓	✓ (Classe 4 ou superior)
	Cartão de memória SDHC	✓	✓ (Classe 4 ou superior)
	Cartão de memória SDXC	✓	✓ (Classe 4 ou superior)
D	Cartão de memória microSD	✓	✓ (Classe 4 ou superior)
	Cartão de memória microSDHC	✓	✓ (Classe 4 ou superior)

- Neste manual, os produtos na tabela são colectivamente referidos como se segue:

A: “Memory Stick Duo”

B: “Memory Stick Micro”

C: Cartão SD

D: Cartão de memória microSD

Notas

- Quando utilizar os cartões de memória “Memory Stick Micro” ou microSD com esta câmara, certifique-se de que utiliza o adaptador apropriado.

■ Para remover o cartão de memória/pack de baterias

Cartão de memória: Empurre o cartão de memória para dentro uma vez para o ejectar.

Pack de baterias: Deslize a alavanca de ejeção da bateria. Certifique-se de que não deixa cair a bateria.

Notas

- Nunca remova o cartão de memória/pack de baterias quando a luz de acesso (página 6) estiver acesa. Isso pode causar danos aos dados no cartão de memória.

Acertar o relógio

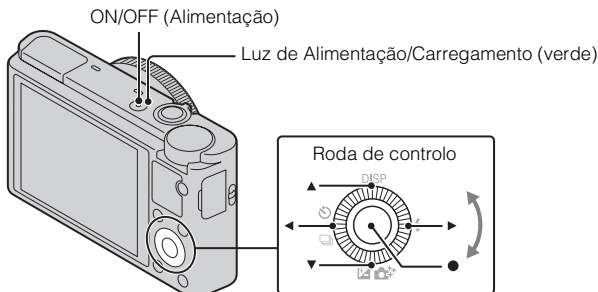

PT

- 1** Carregue no botão ON/OFF (Alimentação).
Visualiza-se a definição de Data e Hora quando liga a câmara pela primeira vez.
 - Pode demorar algum tempo para a alimentação ligar e permitir a operação.
- 2** Verifique se [Confirmar] está seleccionado no ecrã, depois carregue em ● na roda de controlo.
- 3** Selecciona a localização geográfica desejada seguindo as instruções no ecrã, depois carregue em ●.
- 4** Regule [Hora de Verão:], data e [Formato data:], depois carregue em ●.
 - Meia noite é indicada como 12:00 AM e meio-dia como 12:00 PM.
- 5** Verifique se [Confirmar] está seleccionado, depois carregue em ●.

Captação de imagens fixas/filmes

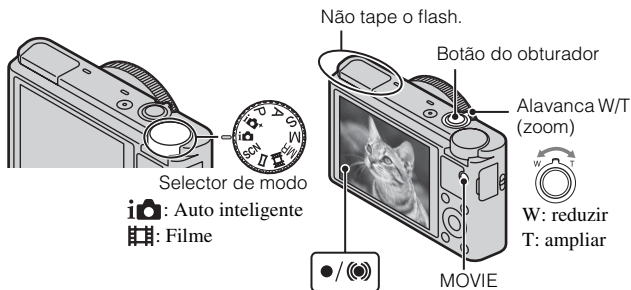

Fotografar imagens fixas

- 1 Carregue até meio no botão do obturador para focar. Quando a imagem estiver focada, soa um sinal sonoro e o indicador ● ou (●) acende.
- 2 Carregue no botão do obturador completamente para baixo para fotografar uma imagem.

Filmar filmes

- 1 Carregue no botão MOVIE (Filme) para iniciar a gravação.
 - Use a alavanca W/T (zoom) para mudar a escala de zoom.
 - Carregue no botão do obturador para fotografar imagens fixas enquanto continua a gravar o filme.
- 2 Carregue novamente no botão MOVIE para parar a gravação.

Notas

- Não puxe o flash manualmente. Isso pode provocar uma avaria.
- O som de funcionamento da câmera será gravado se utilizar a função de zoom durante a gravação do filme. O som do botão MOVIE a funcionar pode também ser gravado quando a gravação do filme tiver terminado.

- A filmagem contínua é possível durante aproximadamente 29 minutos de cada vez nas predefinições da câmara e quando a temperatura for aproximadamente de 25 °C. Quando a gravação de filme tiver terminado, pode reiniciar a gravação carregando novamente no botão MOVIE. A gravação pode parar para proteger a câmara dependendo da temperatura ambiente.

Visualizar imagens

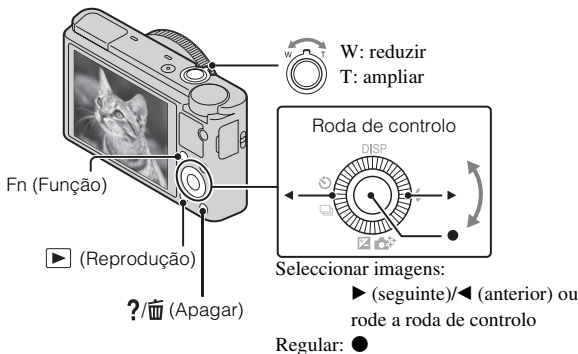

PT

1 Carregue no botão ▶ (Reprodução).

- Pode mudar o modo de visualização entre imagem fixa e filmes seleccionando MENU → ▶ 1 → [Sel.Imag.fixa/Filme].

■ Seleccionar a imagem seguinte/anterior

Selecione uma imagem carregando em ▶ (seguinte)/◀ (anterior) na roda de controlo ou rodando esta. Carregue em ● no centro da roda de controlo para ver filmes.

■ Apagar uma imagem

- ① Carregue no botão ?/⏏ (Apagar).
- ② Selecione [Apagar] com ▲ na roda de controlo, depois carregue em ●.

■ Rodar uma imagem

Carregue no botão Fn (Função).

■ Voltar para fotografar imagens

Carregue no botão do obturador até meio.

PT
15

Visualizar o manual

Esta câmara está equipada com um manual de instruções incorporado.

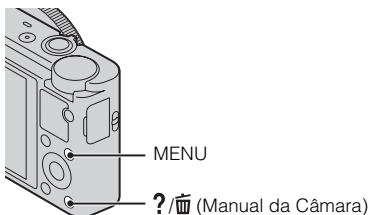

Manual da Câmara

A câmara exibe explicações sobre os itens do MENU e os valores de definição.

- 1 Carregue no botão MENU.
- 2 Seleccione o item do MENU desejado, depois carregue no botão ?/Manual da Câmara).

Dicas para fotografar

São visualizadas na câmara dicas para fotografar no modo seleccionado.

- 1 Carregue no botão ?/Manual da Câmara) no modo de fotografia.
- 2 Seleccione a dica desejada, depois carregue em ● na roda de controlo.
Visualiza-se a dica para fotografar.
 - Pode percorrer o ecrã com ▲/▼ e alterar as dicas para fotografar com ◀/▶.

Introdução de outras funções

Outras funções podem ser operadas através da roda de controlo, botão MENU, etc.

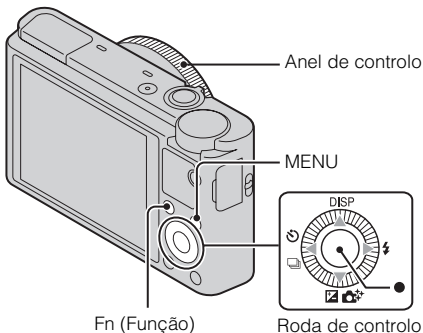

PT

■ Roda de controlo

DISP (Ver conteúdo): Permite-lhe mudar a visualização do ecrã.

⚡ (Modo flash): Permite-lhe seleccionar um modo de flash para imagens fixas.

📷/📷+ (Comp. exposição/Criatividade foto): Permite-lhe regular o brilho da imagem. Permite-lhe mudar [Desf.fundo], [Luminosidade], [Cor], [Intensidade] e [Efeito de imagem] quando o modo de fotografia estiver regulado para [Auto inteligente] ou [Auto superior].

🕒/📷 (Modo de avanço): Permite-lhe usar o temporizador automático e o modo de fotografia burst.

● (Localizar foco): A câmara segue o motivo e ajusta automaticamente o foco mesmo quando o motivo estiver em movimento.

■ Botão Fn (Função)

Permite-lhe registar sete funções e as rechamar quando fotografar.

- ① Carregue no botão Fn (Função).
- ② Seccione a função desejada com o botão Fn (Função) ou ◀▶ na roda de controlo.
- ③ Seccione os valores de definição rodando a roda de controlo ou o anel de controlo.

PT
17

■ Anel de controlo

Pode atribuir as suas funções favoritas ao anel de controlo; quando fotografar, as definições estabelecidas podem ser mudadas simplesmente rodando o anel de controlo.

■ Itens do menu

Menu para fotografar imagens fixas

Tamanho de imagem	Selecciona o tamanho das imagens fixas.
Rácio aspecto	Selecciona o rácio de aspecto para imagens fixas.
Qualidade	Define a qualidade de imagem para imagens fixas.
Panorama: tamanho	Selecciona o tamanho das imagens panorâmicas.
Panorama: direcção	Define a direcção de filmagem das imagens panorâmicas.
Modo de avanço	Define o modo de avanço, tal como para fotografia contínua.
Modo flash	Regula as definições do flash.
Modo de Focagem	Selecciona o método de focagem.
Área focag. auto	Selecciona a área de focagem.
Efeito Pele Suave	Define o efeito de pele suave e o nível do efeito.
Sor./Det. cara	Selecciona para detectar caras e ajustar automaticamente várias definições. Define para disparar automaticamente o obturador quando for detectado um sorriso.
Estr. retrato auto	Analisa a cena quando fotografa uma cara e guarda outra imagem com uma composição mais impressionante.
ISO	Ajusta a sensibilidade luminosa.
Modo do medidor	Selecciona o modo do medidor que define que parte do motivo medir para determinar a exposição.
Compens. Flash	Ajusta a intensidade da luz do flash.
Equil brancos	Ajusta os tons da cor de uma imagem.
DRO/HDR Auto	Compensa automaticamente o brilho e o contraste.
Modo criativo	Selecciona o processamento de imagens desejado.

Efeito de imagem	Fotografa imagens fixas com textura exclusiva do efeito seleccionado.
Zoom Imag. Clara	Oferece uma imagem com zoom de melhor qualidade do que com zoom digital.
Zoom digital	Oferece imagens com zoom com ampliação maior do que com Zoom Imagem Clara.
Long exp.RR	Define o processamento da redução de ruído quando a velocidade do obturador é 1/3 segundo ou mais.
Alta ISO RR	Define o processamento da redução de ruído para fotografia de alta sensibilidade.
Iluminador AF	Define o iluminador AF, que se utiliza para focar um motivo num ambiente escuro.
SteadyShot	Define SteadyShot.
Espaço de cor	Altera a gama de cores que podem ser reproduzidas.
Lista dicas fotografia	Accede a todas as dicas para fotografar.
Escrever Data	Define se grava ou não a data em uma imagem fixa.
Seleccção de cena	Selecciona definições predefinidas para corresponder às várias condições de cena.
Rechamar memória	Selecciona definições que deseja rechamar quando o selector de modo está regulado para [Rechamar memória].
Memória	Regista as definições da câmara ou modos desejados.

PT

Menu de gravação de filme

Formato ficheiro	Selecciona o formato de ficheiro de filme.
Definição Gravação	Selecciona o tamanho do fotograma de filme gravado.

Tam. Imag.(Dual Rec)	Define o tamanho da imagem fixa durante a gravação de filme.
SteadyShot	Define SteadyShot.
Gravação Áudio	Define se grava ou não o áudio quando filma um filme.
Redução Ruído Vento	Reduz o ruído de vento durante a gravação de filme.
Filme	Selecciona o modo de exposição apropriado ao motivo ou efeito.

Menu personalizado

Red.olho verm.	Reduz o fenómeno de olhos vermelhos durante a utilização do flash.
Linha grelha	Define a apresentação em uma linha de grade que permite o alinhamento com um contorno estrutural.
Revisão auto	Mostra a imagem captada depois de fotografar. Define a revisão automática.
Botão DISP (Monitor)	Define os modos do visor do ecrã que podem ser seleccionados ao carregar em DISP na roda de controlo.
Nível Saliência	Melhora os contornos das gamas de focagem com uma cor específica.
Cor Saliência	Define a cor usada na função de saliência.
Anel de Controlo	Atribui as funções desejadas ao anel de controlo.
Vis. Anel de Controlo	Define se visualiza ou não animação ao operar o anel de controlo.
Botão de Função	Personaliza as funções visualizadas ao carregar no botão Fn (Função).
Função do Botão Central	Atribui as funções desejadas ao botão central.
Função Botão Esquerdo	Atribui as funções desejadas ao botão esquerdo.
Função do Botão Direito	Atribui as funções desejadas ao botão direito.
MF Assistida	Mostra uma imagem ampliada durante a focagem manual.

Tempo Ampliação Foco	Define a duração de tempo que a imagem ampliada será visualizada.
Seguim. Prio. Cara	Define se segue ou não caras como prioridade durante o seguimento.
Registo Caras	Regista ou muda a pessoa com prioridade para focagem.

▶ Menu de reprodução

Sel.Imag.fixa/Filme	Selecciona o formato de visualização para as imagens.
Apagar	Apaga uma imagem.
Apresen slides	Mostra uma apresentação de slides.
Índice de imagens	Mostra múltiplas imagens ao mesmo tempo.
Visualização 3D	Liga a uma TV compatível 3D e permite que visualize imagens 3D.
Proteger	Protege as imagens.
Marcar p/ impr.	Adiciona uma marca de ordem de impressão a uma imagem fixa.
Efeito de imagem	Adiciona várias texturas nas imagens.
Definições volume	Ajusta o volume.
Visor reprod	Define como reproduzir uma imagem gravada na orientação retrato.

PT

◀ Menu de ferramenta de cartão de memória

Formatar	Formata o cartão de memória.
N.º ficheiro	Define o método utilizado para atribuir números de ficheiro a imagens fixas e filmes.
Selec.pasta GRAV	Muda a pasta seleccionada para guardar imagens.
Nova pasta	Cria uma nova pasta para guardar imagens fixas e filmes (MP4).
Recuperar imag.DB	Recupera ficheiro da base de dados de imagens e activa a gravação e reprodução.
Mostrar esp. cartão	Mostra o tempo restante de gravação dos filmes e o número de imagens fixas que podem ser gravadas no cartão de memória.

PT
21

Menu para acertar o relógio

Conf Data/Hora	Define data e hora e a Hora de Verão.
Definição de Área	Define o local de utilização.

Menu de configuração

Início menu	Define no menu a posição predefinida do cursor para o topo ou último item seleccionado.
Guia do Selec. de Modo	Roda o guia do selector de modo (a explicação de cada modo de fotografia) para ligado ou desligado.
Brilho LCD	Define o brilho do ecrã.
Tempo In. Poup. Ener.	Define a duração de tempo até a câmara se desligar automaticamente.
Resolução HDMI	Define a resolução quando a câmara é ligada a uma TV HDMI.
CONTROL.P/HDMI	Opera a câmara a partir de uma TV que suporta "BRAVIA" Sync.
Carregar definições*	Define a função de envio da câmara quando utiliza um cartão Eye-Fi.
Ligação USB	Define o método de ligação USB.
Definição LUN USB	Define o modo quando a câmara é ligada ao computador através de ligação USB.
Fornec. Energ. USB	Define se fornece ou não energia através de ligação USB.
Sinais áudio	Define o som de funcionamento da câmara.
Versão	Mostra a versão do software da câmara.
Idioma	Selecciona o idioma.
Sensor Queda	Define a função [Sensor Queda].
Modo demo	Define a reprodução da demonstração de um filme para ligado ou desligado.
Inicializar	Repõe as definições para as predefinições.

* Visualizado quando o cartão Eye-Fi (vendido separadamente) é inserido na câmara.

Instalar “PlayMemories Home” (Windows)

O software incorporado “PlayMemories Home” permite-lhe importar imagens fixas e filmes para o seu computador e usá-los.

Pode fotografar ou reproduzir imagens mesmo se não instalar “PlayMemories Home”, contudo, é necessário “PlayMemories Home” para importar filmes AVCHD para o seu computador.

- 1 Ligue a câmara a um computador.
- 2 Windows 7: [Computador] → ícone da câmara → ícone de suporte → Clique duas vezes em [PMHOME.EXE]
Windows XP/Vista: [Computador] (no Windows XP, [O meu computador]) → [PMHOME] → Clique duas vezes em [PMHOME.EXE]
- 3 Siga as instruções no ecrã para completar a instalação.

Notas

- “PlayMemories Home” não é compatível para Mac OS. Se reproduzir imagens num Mac, use as aplicações que estão instaladas no seu Mac.
Para detalhes, visite a seguinte URL.
<http://www.sony.co.jp/imsoft/Mac/>

Funcionalidades de “PlayMemories Home”

Seguem-se exemplos de funções disponíveis quando usa “PlayMemories Home”. Para tirar partido das várias funções “PlayMemories Home”, ligue à Internet e instale o “Recurso Expandido”.

- Pode importar imagens fotografadas com a câmara para um computador e visualizá-las.
- Pode visualizar num visor de calendário imagens guardadas num computador por data de fotografia.
- Pode corrigir imagens fixas (correção dos olhos vermelhos, etc.), imprimir as imagens, enviar imagens por e-mail, e alterar a data e hora de fotografia.
- Pode guardar e imprimir imagens com a data.
- Pode criar um disco de filmes AVCHD importados para um computador. (Recurso Expandido)

Instalar “Image Data Converter”

“Image Data Converter” permite-lhe processar imagens RAW.

1 Transfira o software da seguinte URL e instale-o no seu computador.

Windows: <http://www.sony.co.jp/imsoft/Win/>

Mac: <http://www.sony.co.jp/imsoft/Mac/>

■ Funcionalidades de “Image Data Converter”

Seguem-se exemplos de funções disponíveis quando usa “Image Data Converter”.

- Pode editar imagens RAW usando as funções múltiplas de correcção, tal como curva de tons ou nitidez.
- Pode ajustar as imagens usando equilíbrio de brancos, abertura, Modo criativo, etc.
- Pode guardar as imagens fixas visualizadas e editadas no seu computador. Existem dois métodos para guardar imagens RAW: guardar e salvar como dados RAW ou guardar em formato de ficheiro para fins gerais.
- Pode visualizar e comparar as imagens RAW/imagens JPEG fotografadas com esta câmara.
- Pode classificar imagens em cinco níveis.
- Pode definir a etiqueta de cor.

Para mais informações, consulte Ajuda em “Image Data Converter”.

Clique em [Iniciar] → [Todos os programas] → [Image Data Converter] → [Ajuda] → [Image Data Converter Ver.4].

Página de apoio “Image Data Converter” (apenas em inglês)

<http://www.sony.co.jp/ids-se/>

Número de imagens fixas e tempo de gravação de filmes

O número de imagens fixas que podem ser gravadas e o tempo de gravação podem variar em função das condições em que está a fotografar e do cartão de memória.

Imagens fixas

Tamanho de imagem: L: 20M

Quando o [Rácio aspecto] está regulado para [3:2]*

Qualidade \ Capacidade	2 GB
Standard	295 imagens
Qualidade	170 imagens
RAW & JPEG	58 imagens
RAW	88 imagens

* Quando o [Rácio aspecto] é diferente de [3:2], pode gravar mais imagens do que o indicado acima. (Excepto quando [Qualidade] está regulado para [RAW].)

Filmes

A tabela abaixo mostra os tempos máximos de gravação aproximados. Estes são os tempos totais para todos os arquivos de filmes. É possível a filmagem contínua durante aproximadamente 29 minutos. O tamanho máximo de um ficheiro de filme de formato MP4 é de aproximadamente 2 GB.

(h (hora), m (minuto))

Definição Gravação \ Capacidade	2 GB
60i 24M(FX)/50i 24M(FX)	10 m
60i 17M(FH)/50i 17M(FH)	10 m
60p 28M(PS)/50p 28M(PS)	9 m
1440×1080 12M	15 m
VGA 3M	1 h 10 m

- O tempo de gravação de filmes varia porque a câmara está equipada com VBR (taxa de bits variável), que ajusta automaticamente a qualidade da imagem dependendo da cena de filmagem. Quando gravar um motivo a mover-se rapidamente, a imagem é mais clara mas o tempo de gravação é mais curto porque é necessária mais memória para a gravação. O tempo de gravação varia também dependendo das condições de filmagem, do motivo ou das definições da qualidade/tamanho da imagem.

Notas sobre a utilização da câmara

Funções incorporadas nesta câmara

- Este manual descreve dispositivos compatíveis com 1080 60i e 1080 50i. Para verificar se a câmara é um dispositivo compatível com 1080 60i ou 1080 50i, verifique as seguintes marcas na parte inferior da câmara.
Dispositivo compatível com 1080 60i: 60i
Dispositivo compatível com 1080 50i: 50i
- Esta câmara é compatível com filmes de formato 1080 60p ou 50p. Ao contrário dos modos de gravação normal até agora, que gravam num método de entrelaçamento, esta câmara grava usando um método progressivo. Isso aumenta a resolução e oferece uma imagem mais suave e mais realista.

Sobre utilização e cuidados

Evite o manuseamento descuidado, desmontagem, modificação, choque físico ou impacto como martelamento, queda ou pisar no produto. Tenha cuidado particular com a lente.

Notas sobre a gravação/reprodução

- Antes de iniciar a gravação, faça um teste de gravação para se certificar que a câmara está a funcionar correctamente.
- A câmara não é à prova de pó, de salpicos nem à prova de água.
- Evite a exposição da câmara à água. Se entrar água na câmara, pode ocorrer uma avaria. Em alguns casos, a câmara não pode ser reparada.
- Não aponte a câmara para o sol ou outra luz brilhante. Pode provocar o mau funcionamento da câmara.
- Se ocorrer condensação de humidade, remova-a antes de utilizar a câmara.
- Não abane nem bata na câmara. Pode causar um mau funcionamento e pode não ser capaz de gravar imagens. Para além disso, o meio de gravação pode ficar inutilizável ou os dados da imagem ficarem danificados.

Não use/guarde a câmara nos seguintes lugares

- Num local extremamente quente, frio ou húmido
Em locais tal como num automóvel estacionado ao sol, o corpo da câmara pode ficar deformado e isso pode causar um mau funcionamento.
- Sob luz solar directa ou perto de um aquecedor
O corpo da câmara pode ficar sem cor ou deformado e isso pode causar mau funcionamento.
- Em local sujeito a vibração oscilante
- Perto de um local que produz ondas de rádio intensas, emite radiação ou num lugar com forte magnetismo. Caso contrário, a câmara pode não gravar ou reproduzir imagens correctamente.
- Em locais com areia ou poeira
Tenha cuidado para não deixar areia ou pó entrar na câmara. Pode causar mau funcionamento da câmara e em certos casos este mau funcionamento não poderá ser reparado.

Sobre o transporte

Não se sente numa cadeira ou outro local com a câmara no bolso traseiro da sua calça ou saia, dado isso poder provocar um mau funcionamento ou danificar a câmara.

Lente Carl Zeiss

A câmara está equipada com uma lente Carl Zeiss que é capaz de reproduzir imagens nítidas com excelente contraste. A lente da câmara foi produzida sob um sistema de garantia de qualidade certificado por Carl Zeiss em conformidade com as normas de qualidade da Carl Zeiss na Alemanha.

Notas sobre o ecrã

O ecrã é fabricado usando tecnologia com uma precisão extremamente alta, pelo que mais de 99,99% dos pixéis estão operacionais para utilização efectiva. Contudo, podem aparecer no ecrã alguns pequenos pontos pretos e/ou pontos brilhantes (brancos, vermelhos, azuis ou verdes). Estes pontos são o resultado normal do processo de fabrico e não afectam a gravação.

Notas sobre o flash

- Não transporte a câmara segurando na unidade do flash, nem use força excessiva sobre ele.
- Se entrar água, pó ou areia na unidade do flash aberta, isso pode provocar uma avaria.

Sobre a temperatura da câmara

A sua câmara e bateria podem aquecer devido ao uso contínuo, mas não se trata de uma avaria.

Sobre a protecção de sobre-aquecimento

Dependendo da temperatura da câmara e da bateria, pode não ser capaz de gravar filmes ou a alimentação pode desligar-se automaticamente para proteger a câmara. Será visualizada uma mensagem no ecrã antes da alimentação desligar ou pode deixar de gravar filmes. Neste caso, deixe a alimentação desligada e espere até a temperatura da câmara e da bateria baixar. Se ligar a alimentação sem deixar a câmara e a bateria arrefecerem o suficiente, a alimentação pode voltar a desligar ou pode não ser possível gravar filmes.

Sobre o carregamento da bateria

Se carregar uma bateria que não foi usada durante um longo período de tempo, pode não conseguir carregá-la até à capacidade adequada.

Isso deve-se às características da bateria e não se trata de um mau funcionamento. Volte a carregar a bateria.

Aviso sobre direitos de autor

Programas de televisão, filmes, cassetes de vídeo e outros materiais podem estar protegidos pelas leis dos direitos de autor. A gravação não autorizada destes materiais poderá contrariar o disposto nas leis de direitos de autor.

Não há lugar a indemnização por conteúdo danificado ou falha de gravação

A Sony não pode indemnizar pela falha de gravação ou perda ou danos do conteúdo gravado devido a avaria da câmara ou do meio de gravação, etc.

Limpeza da superfície da câmara

Limpe a superfície da câmara com um pano macio ligeiramente embebido em água e em seguida limpe a superfície com um pano seco. Para evitar danos ao acabamento ou à caixa:

- Não exponha a câmara a produtos químicos tais como diluentes, benzeno, álcool, panos descartáveis, repelente de insectos, protector solar ou insecticida.

Especificações

Câmara

[Sistema]

Dispositivo de imagem: 13,2 mm × 8,8 mm (tipo 1,0) sensor CMOS Exmor

Número total de pixéis da câmara:
Aprox. 20,9 Megapixéis

Número efectivo de pixéis da câmara:
Aprox. 20,2 Megapixéis

Lente: Lente de zoom 3,6× Carl Zeiss Vario-Sonnar T*

f = 10,4 mm – 37,1 mm (28 mm – 100 mm (equivalente a filme de 35 mm))

F1,8 (W) – F4,9 (T)

Quando filma filmes (16:9):

29 mm – 105 mm*

Quando filma filmes (4:3):

36 mm – 128 mm*

* Quando [SteadyShot] estiver regulado para [Normal]

SteadyShot: Óptico

Controlo de exposição: Exposição automática, Prioridade de abertura, Prioridade do obturador, Exposição manual, Selecção de Cena (13 modos)

Equilíbrio de brancos: Automático, Luz do Dia, Sombra, Nublado, Incandescente, Fluorescente (Branca Quente/Branca Fria/ Branca Dia/Luz do Dia), Flash, Temperatura de cor/Filtro de cor, Personalizado

Formato do sinal:

Para 1080 50i:

Cor PAL, normas CCIR
especificação HDTV 1080/50i,
1080/50p

Para 1080 60i:

Cor NTSC, normas EIA
especificação HDTV 1080/60i,
1080/60p

Formato de arquivo:

Imagens fixas: Compatível com JPEG (DCF, Exif, MPF Baseline),

Compatível com DPOF

Filmes (Formato AVCHD):

Compatível com o formato AVCHD Ver. 2.0

Vídeo: MPEG-4 AVC/H.264

Áudio: Dolby Digital 2 canais, equipado com o Dolby Digital Stereo Creator

• Fabricado sob licença da Dolby Laboratories.

Filmes (Formato MP4):

Vídeo: MPEG-4 AVC/H.264

Áudio: MPEG-4 AAC-LC 2canais

Meio de gravação: “Memory Stick Duo”, “Memory Stick Micro”, cartões SD, cartões de memória microSD

Flash: Alcance do flash (sensibilidade ISO (Índice de exposição recomendado) ajustado para Auto):
Aprox. 0,3 m a 17,1 m (W)
Aprox. 0,55 m a 6,3 m (T)

PT

[Conectores de entrada e saída]

Conector HDMI: Microplugue HDMI

Conector micro USB:

Comunicação USB

Comunicação USB: Hi-Speed USB

(USB 2.0)

[Ecrã]

Ecrã LCD:

7,5 cm (tipo 3,0) drive TFT

Número total de pontos:

1 228 800 pontos

[Alimentação, geral]

Alimentação: Bateria recarregável

NP-BX1, 3,6 V

Adaptador de CA AC-UD10/

UD11, 5 V

Consumo (durante a fotografia): 1,5 W

Temperatura de operação: 0 °C a 40 °C

Temperatura de armazenamento:

-20 °C a +60 °C

Dimensões (Conforme CIPA):

101,6 mm × 58,1 mm × 35,9 mm

(L/A/P)

Peso (conforme CIPA) (incluindo pack de baterias NP-BX1, "Memory

Stick Duo"): Aprox. 240 g

Microfone: Estéreo

Altifalante: Mono

Exif Print: Compatível

PRINT Image Matching III:

Compatível

**Adaptador de CA AC-UD10/
UD11**

Alimentação: CA 100 V a 240 V,
50 Hz/60 Hz, 0,2 A

Tensão de saída: CC 5 V, 1 500 mA

Temperatura de operação: 0 °C a 40 °C

Temperatura de armazenamento:

-20 °C a +60 °C

Dimensões:

AC-UD10: Aprox. 78 mm ×
22 mm × 36 mm (L/A/P)

AC-UD11: Aprox. 70 mm ×
33 mm × 36 mm (L/A/P)

Peso:

AC-UD10: Aprox. 45 g

AC-UD11: Aprox. 50 g

Bateria recarregável NP-BX1

Bateria usada: Bateria de ião de lítio

Tensão máxima: CC 4,2 V

Tensão nominal: CC 3,6 V

Tensão de carga máxima: CC 4,2 V

Corrente de carga máxima: 1,89 A

Capacidade: 4,5 Wh (1 240 mAh)

Design e especificações sujeitos a alterações sem aviso prévio.

Marcas comerciais

- As seguintes marcas são marcas comerciais da Sony Corporation. **Cyber-shot**, “Cyber-shot”, “Memory Stick PRO Duo”, “Memory Stick PRO-HG Duo”, “Memory Stick Duo”, “Memory Stick Micro”
- “AVCHD Progressive” e logótipo “AVCHD Progressive” são marcas comerciais da Panasonic Corporation e Sony Corporation.
- Windows é uma marca registada da Microsoft Corporation nos Estados Unidos e/ou outros países.
- Mac e Mac OS são marcas registadas da Apple Inc.
- O logótipo SDXC é uma marca comercial da SD-3C, LLC.
- “” e “PlayStation” são marcas registadas da Sony Computer Entertainment Inc.
- Além disso, os nomes do sistema e produtos utilizados neste manual, em geral, são marcas comerciais ou marcas registadas dos seus respectivos programadores ou fabricantes. No entanto, as marcas TM ou ® não são utilizadas em todos os casos neste manual.



- Acrescente mais divertimento com a sua PlayStation 3 transferindo a aplicação para PlayStation 3 de PlayStation Store (onde disponível).
- A aplicação para PlayStation 3 requer conta PlayStation Network e transferência da aplicação. Acessível em áreas onde esteja disponível PlayStation Store.

Informação adicional sobre este produto e respostas a perguntas frequentes podem ser encontradas no Website do Apoio ao Cliente.

<http://www.sony.net/>

A impressão foi feita em papel reciclado a 70% ou mais utilizando tinta à base de óleo vegetal isenta de COV (composto orgânico volátil).

PT

Mehr über die Kamera erfahren („Cyber-shot Benutzeranleitung“)



„Cyber-shot Benutzeranleitung“ ist eine Online-Anleitung. Schlagen Sie darin nach, um detaillierte Anweisungen zu den zahlreichen Funktionen der Kamera zu erhalten.

- ① Rufen Sie die Sony Support-Seite auf.
<http://www.sony.net/SonyInfo/Support/>
- ② Wählen Sie Ihr Land oder Ihre Region aus.
- ③ Suchen Sie die Modellbezeichnung Ihrer Kamera innerhalb der Kundendienst-Website.
 - Überprüfen Sie die Modellbezeichnung auf der Unterseite Ihrer Kamera.

Überprüfen der mitgelieferten Teile

Die Zahl in Klammern gibt die Stückzahl an.

- Kamera (1)
- Wiederaufladbarer Akku NP-BX1 (1)
- Micro-USB-Kabel (1)
- Netzgerät AC-UD10/UD11 (1)
- Netzkabel (in USA und Kanada nicht mitgeliefert) (1)
- Handschlaufe (1)
- Schulterriemenadapter (2)

(Schulterriemenadapter werden zur Anbringung des Schulterriemens (getrennt erhältlich) verwendet, wie abgebildet.)

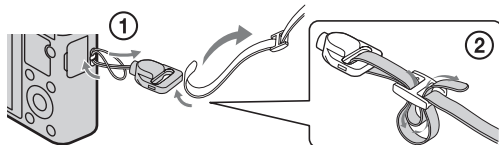

- Gebrauchsanleitung (vorliegendes Handbuch) (1)

WARNUNG

Um Feuerefahr und die Gefahr eines elektrischen Schlags zu verringern, setzen Sie das Gerät weder Regen noch Feuchtigkeit aus.

WICHTIGE SICHERHEITSANWEISUNGEN -BEWAHREN SIE DIESE ANWEISUNGEN AUF GEFAHR

UM DIE GEFAHR VON BRAND ODER ELEKTRISCHEN SCHLÄGEN ZU VERRINGERN, SOLLTEN SIE DIESE ANWEISUNGEN GENAU BEFOLGEN

DE

Falls der Stecker wegen seiner Form nicht in die Netzsteckdose passt, verwenden Sie einen Steckeradapter der korrekten Konfiguration für die Netzsteckdose.

ACHTUNG

Akku

Bei unsachgemäßem Gebrauch des Akkus kann er explodieren oder es besteht Feuerefahr oder die Gefahr von Verätzungen. Beachten Sie bitte die folgenden Hinweise.

- Zerlegen Sie den Akku nicht.
- Setzen Sie den Akku keinen Stößen, Schlägen usw. aus, quetschen Sie ihn nicht, lassen Sie ihn nicht fallen und achten Sie darauf, nicht versehentlich auf den Akku zu treten.
- Halten Sie Gegenstände aus Metall von den Akkuanschlüssen fern. Es kann sonst zu einem Kurzschluss kommen.
- Setzen Sie den Akku keinen Temperaturen über 60 °C aus, wie sie z. B. bei direkter Sonneneinstrahlung oder in einem in der Sonne geparkten Auto auftreten können.
- Zünden Sie den Akku nicht an und werfen Sie ihn nicht ins Feuer.
- Berühren Sie beschädigte oder auslaufende Lithium-Ionen-Akkus nicht.
- Laden Sie den Akku unbedingt mit einem Originalladegerät von Sony oder einem Gerät mit Ladefunktion.
- Halten Sie den Akku von kleinen Kindern fern.
- Schützen Sie den Akku vor Feuchtigkeit.
- Tauschen Sie den Akku nur gegen den gleichen oder einen vergleichbaren Akkutyp aus, der von Sony empfohlen wird.
- Entsorgen Sie verbrauchte Akkus unverzüglich wie in den Anweisungen erläutert.

Netzgerät

Schließen Sie das Netzgerät an die nächste Netzsteckdose an.

Sollte während der Benutzung des Netzgerätes eine Störung auftreten, unterbrechen Sie sofort die Stromversorgung durch Abziehen des Steckers von der Netzsteckdose.

Das Netzkabel, falls vorhanden, ist speziell für den Gebrauch nur mit dieser Kamera ausgelegt und sollte nicht mit anderen Elektrogeräten verwendet werden.

Für Kunden in Europa

Hinweis für Kunden in Ländern, in denen EU-Richtlinien gelten

Der Hersteller dieses Produkts ist Sony Corporation, 1-7-1 Konan Minato-ku Tokyo, 108-0075, Japan. Autorisierter Vertreter für EMV und Produktsicherheit ist die Sony Deutschland GmbH, Hedelfinger Strasse 61, 70327 Stuttgart, Deutschland. Für Fragen im Zusammenhang mit Kundendienst oder Garantie wenden Sie sich bitte an die in den separaten Kundendienst- oder Garantieunterlagen genannten Adressen.

Dieses Produkt wurde geprüft und erfüllt die EMV-Richtlinie, sofern Verbindungskabel mit einer Länge von weniger als 3 Metern verwendet werden.

Achtung

Die elektromagnetischen Felder bei den speziellen Frequenzen können Bild und Ton dieses Gerätes beeinflussen.

Hinweis

Wenn eine Datenübertragung aufgrund statischer oder elektromagnetischer Störeinflüsse abbricht (fehlschlägt), starten Sie die entsprechende Anwendung neu, oder entfernen Sie das USB-Kabel, und schließen Sie es wieder an.

Entsorgung von gebrauchten elektrischen und elektronischen Geräten (anzuwenden in den Ländern der Europäischen Union und anderen europäischen Ländern mit einem separaten Sammelsystem für diese Geräte)



Das Symbol auf dem Produkt oder seiner Verpackung weist darauf hin, dass dieses Produkt nicht als normaler Haushaltsabfall zu behandeln ist, sondern an einer Annahmestelle für das Recycling von elektrischen und elektronischen Geräten abgegeben werden muss. Durch Ihren Beitrag zum korrekten Entsorgen dieses Produkts schützen Sie die Umwelt und die Gesundheit Ihrer Mitmenschen. Umwelt und Gesundheit werden durch falsches Entsorgen gefährdet. Materialrecycling hilft, den Verbrauch von Rohstoffen zu verringern. Weitere Informationen zum Recycling dieses

Produkts erhalten Sie bei Ihrer Gemeindeverwaltung, den kommunalen Entsorgungsbetrieben oder dem Geschäft, in dem Sie das Produkt gekauft haben.

Entsorgung von gebrauchten Batterien und Akkus (anzuwenden in den Ländern der Europäischen Union und anderen europäischen Ländern mit einem separaten Sammelsystem für diese Produkte)



Das Symbol auf der Batterie/dem Akku oder der Verpackung weist darauf hin, dass diese nicht als normaler Haushaltsabfall zu behandeln sind.

Ein zusätzliches chemisches Symbol Pb (Blei) oder Hg (Quecksilber) unter der durchgestrichenen Mülltonne bedeutet, dass die Batterie/der Akku einen Anteil von mehr als 0,0005% Quecksilber oder 0,004% Blei enthält.

Durch Ihren Beitrag zum korrekten Entsorgen dieser Batterien/Akkus schützen Sie die Umwelt und die Gesundheit Ihrer Mitmenschen. Umwelt und Gesundheit werden durch falsches Entsorgen gefährdet. Materialrecycling hilft, den Verbrauch von Rohstoffen zu verringern.

Bei Produkten, die auf Grund ihrer Sicherheit, der Funktionalität oder als Sicherung vor Datenverlust eine ständige Verbindung zur eingebauten Batterie benötigen, sollte die Batterie nur durch qualifiziertes Servicepersonal ausgetauscht werden.

Um sicherzustellen, dass die Batterie korrekt entsorgt wird, geben Sie das Produkt zwecks Entsorgung an einer Annahmestelle für das Recycling von elektrischen und elektronischen Geräten ab.

Für alle anderen Batterien entnehmen Sie die Batterie bitte entsprechend dem Kapitel über die sichere Entfernung der Batterie. Geben Sie die Batterie an einer Annahmestelle für das Recycling von Batterien/Akkus ab.

Weitere Informationen über das Recycling dieses Produkts oder der Batterie erhalten Sie von Ihrer Gemeinde, den kommunalen Entsorgungsbetrieben oder dem Geschäft, in dem Sie das Produkt gekauft haben.

Für Kunden in Deutschland

Entsorgungshinweis: Bitte werfen Sie nur entladene Batterien in die Sammelboxen beim Handel oder den Kommunen.

Entladen sind Batterien in der Regel dann, wenn das Gerät abschaltet und signalisiert „Batterie leer“ oder nach längerer Gebrauchsdauer der Batterien „nicht mehr einwandfrei funktioniert“.

Um sicherzugehen, kleben Sie die Batteriepole z.B. mit einem Klebestreifen ab oder geben Sie die Batterien einzeln in einen Plastikbeutel.

Identifizierung der Teile

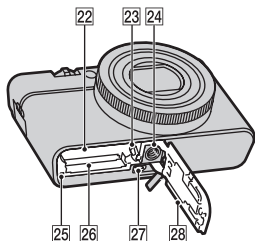
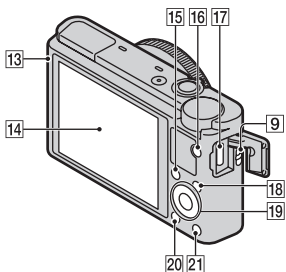
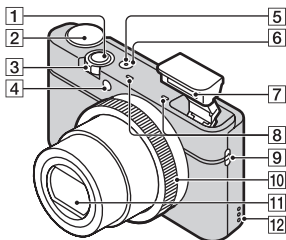

- 1** Auslöser
- 2** Moduswahlknopf
iA (Intelligente Automatik)/
iA+ (Überlegene Automatik)/
P (Programmautomatik)/
A (Blendenpriorität)/
S (Zeitpriorität)/**M** (Manuelle Belichtung)/
MR (Speicherabruf)/**FF** (Film)/
☐ (Schwenkaufnahme)/
SCN (Szenenwahl)
- 3** Für Aufnahme: W/T-Hebel (Zoom)
 Für Wiedergabe: Index-/Wiedergabezoomhebel
- 4** Selbstauslöserlampe/
 Lächelauslöserlampe/AF-Hilfslicht
- 5** Betriebs-/Ladekontrolllampe
- 6** Taste ON/OFF (Ein/Aus)
- 7** Blitz
 - Verdecken Sie den Blitz nicht mit Ihren Fingern.
 - Bei Blitzaufnahmen springt der Blitz automatisch heraus.
- 8** Mikrofon
- 9** Öse für Riemen
- 10** Steuerring
- 11** Objektiv
- 12** Lautsprecher
- 13** Lichtsensor
- 14** LCD-Monitor
- 15** Taste Fn (Funktion)
- 16** Taste MOVIE (Film)
- 17** Micro-USB-Anschluss
- 18** Taste MENU
- 19** Steuerrad

20 Taste ► (Wiedergabe)

21 Taste ?/⌫ (Kameraführer/
Löschen)

22 Akkufach

23 Akku-Auswurfhebel

24 Stativgewinde

- Verwenden Sie ein Stativ, dessen Schraube kürzer als 5,5 mm ist. Anderenfalls wird die Kamera nicht richtig befestigt und kann beschädigt werden.

25 Zugriffslampe

26 Speicherkartenschlitz

27 HDMI-Mikrobuchse

28 Akku-/Speicherkartenabdeckung

DE

Einsetzen des Akkus

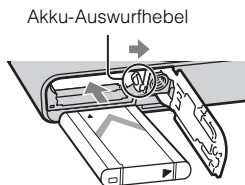
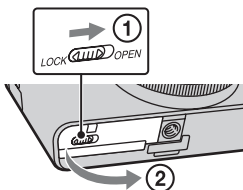

1 Öffnen Sie die Abdeckung.

2 Setzen Sie den Akku ein.

- Während Sie den Akku-Auswurfhebel drücken, führen Sie den Akku ein, wie abgebildet. Vergewissern Sie sich, dass der Akku-Auswurfhebel nach dem Einschub einrastet.
- Schließen der Abdeckung bei falsch eingesetztem Akku kann die Kamera beschädigen.

Laden des Akkus

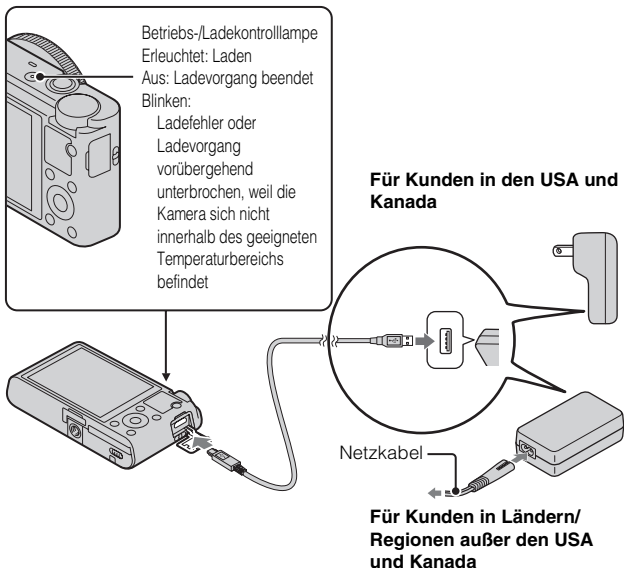

- 1 Verbinden Sie Kamera und Netzgerät (mitgeliefert) mit dem Micro-USB-Kabel (mitgeliefert).
- 2 Schließen Sie das Netzgerät an eine Netzsteckdose an. Die Betriebs-/Ladekontrolllampe leuchtet in Orange auf, und der Ladevorgang beginnt.
 - Schalten Sie die Kamera aus, während Sie den Akku laden.
 - Der Akku kann bereits aufgeladen werden, selbst wenn er noch nicht ganz entladen ist.
 - Wenn die Betriebs-/Ladekontrolllampe blinkt und der Ladevorgang nicht beendet ist, nehmen Sie den Akku heraus, und setzen Sie ihn wieder ein.

Hinweise

- Falls die Betriebs-/Ladekontrolllampe an der Kamera blinkt, wenn das Netzgerät an die Netzsteckdose angeschlossen ist, bedeutet dies, dass der Ladevorgang vorübergehend unterbrochen wird, weil die Temperatur außerhalb des empfohlenen Bereichs liegt. Sobald die Temperatur wieder den Sollbereich erreicht, wird der Ladevorgang fortgesetzt. Wir empfehlen, den Akku bei einer Umgebungstemperatur zwischen 10°C und 30°C zu laden.
- Der Akku wird u. U. nicht effektiv geladen, falls der Kontaktteil des Akkus verschmutzt ist. Wischen Sie in diesem Fall etwaigen Staub mit einem weichen Tuch oder Wattestäbchen sanft ab, um den Kontaktteil des Akkus zu reinigen.
- Schließen Sie das Netzgerät (mitgeliefert) an die nächste Netzsteckdose an. Sollten während der Benutzung des Netzgerätes irgendwelche Funktionsstörungen auftreten, ziehen Sie sofort den Stecker von der Netzsteckdose ab, um die Stromquelle abzutrennen.
- Wenn der Ladevorgang beendet ist, trennen Sie das Netzgerät von der Netzsteckdose.
- Verwenden Sie nur Original-Akkus der Marke Sony, das Micro-USB-Kabel (mitgeliefert) und das Netzgerät (mitgeliefert).

DE

■ Ladezeit (volle Aufladung)

Die Ladezeit beträgt ungefähr 155 Minuten mit dem Netzgerät (mitgeliefert).

Hinweise

- Die obige Ladezeit gilt für das Laden eines völlig erschöpften Akkus bei einer Temperatur von 25°C. Je nach den Benutzungsbedingungen und anderen Umständen kann der Ladevorgang länger dauern.

■ Laden durch Anschluss an einen Computer

Der Akku kann geladen werden, indem die Kamera über ein Micro-USB-Kabel an einen Computer angeschlossen wird.

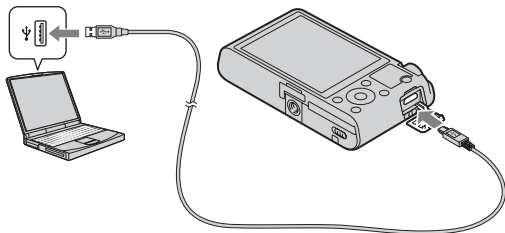

Hinweise

- Beachten Sie die folgenden Punkte, wenn Sie den Akku über einen Computer laden:
 - Wird die Kamera an einen Laptop-Computer angeschlossen, der nicht mit einer Netzstromquelle verbunden ist, verringert sich der Akkuegel des Laptops. Laden Sie nicht über eine längere Zeitspanne hinweg.
 - Unterlassen Sie Ein-/Ausschalten, Neustart oder Wecken des Computers zur Fortsetzung des Betriebs aus dem Schlafmodus heraus, wenn eine USB-Verbindung zwischen dem Computer und der Kamera hergestellt worden ist. Die Kamera kann sonst eine Funktionsstörung verursachen. Bevor Sie den Computer ein-/ausschalten, neu starten oder aus dem Schlafmodus wecken, trennen Sie Kamera und Computer.
 - Einwandfreier Ladebetrieb mit einem speziell gebauten oder modifizierten Computer kann nicht garantiert werden.

■ Akku-Nutzungsdauer und Bilderzahl für Aufnahme und Wiedergabe

	Akku-Nutzungsdauer	Anzahl von Bildern
Aufnahme (Standbilder)	Ca. 165 Min.	Ca. 330 Bilder
Wiedergabe (Standbilder)	Ca. 250 Min.	Ca. 5000 Bilder
Aufnahme (Filme)	Ca. 80 Min.	—

Hinweise

- Die obige Bilderzahl gilt für den voll aufgeladenen Akku. Die Bilderzahl kann je nach den Benutzungsbedingungen abnehmen.
- Die Anzahl der aufnehmbaren Bilder gilt für Aufnahme unter den folgenden Bedingungen:
 - Verwendung eines Sony „Memory Stick PRO Duo“ (Mark2) (getrennt erhältlich)
 - Der Akku wird bei einer Umgebungstemperatur von 25°C benutzt.
- Die Zahl für „Aufnahme (Standbilder)“ basiert auf dem CIPA-Standard und gilt für Aufnahme unter den folgenden Bedingungen: (CIPA: Camera & Imaging Products Association)
 - DISP ist auf [Alle Infos anzeigen] eingestellt.
 - Eine Aufnahme alle 30 Sekunden.
 - Der Zoom wird abwechselnd zwischen den Stellungen W und T umgeschaltet.
 - Der Blitz wird bei jeder zweiten Aufnahme ausgelöst.
 - Die Kamera wird nach jeweils zehn Benutzungen ein- und ausgeschaltet.
- Die Akku-Nutzungsdauer für Filme gilt für Aufnahme unter den folgenden Bedingungen:
 - Aufnahmeeinstellung: 60i 17M(FH)/50i 17M(FH)
 - Wenn die Daueraufnahme wegen der eingestellten Einschränkungen (29 Minuten) endet, drücken Sie die Taste MOVIE (Film) erneut, um die Aufnahme fortzusetzen. Aufnahmeoptionen, wie z. B. Zoom, sind nicht verfügbar.

DE

■ Stromversorgung

Durch Anschließen des Netzgerätes (mitgeliefert) über das Micro-USB-Kabel (mitgeliefert) kann die Kamera mit Strom aus einer Netzsteckdose versorgt werden. Daher brauchen Sie sich keine Sorgen über Erschöpfung des Akkus zu machen, wenn Sie über längere Zeiträume aufnehmen oder die Kamera an ein Fernsehgerät oder einen Computer anschließen.

Aufnahme und Wiedergabe sind möglich, ohne dass sich ein Akku in der Kamera befindet.

DE
11

Einsetzen einer Speicherkarte (getrennt erhältlich)

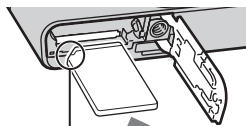
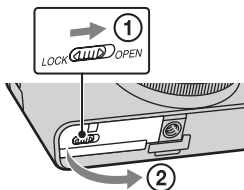

Auf korrekte Ausrichtung der abgeschnittenen Ecke achten.

1 Öffnen Sie die Abdeckung.

2 Setzen Sie die Speicherkarte (getrennt erhältlich) ein.

- Richten Sie die eingekerbte Ecke gemäß der Abbildung aus, und führen Sie die Speicherkarte ein, bis sie einrastet.

3 Schließen Sie die Abdeckung.

■ Verwendbare Speicherkarten

	Speicherkarte	Für Standbilder	Für Filme
A	Memory Stick PRO Duo	✓	✓ (nur Mark2)
	Memory Stick PRO-HG Duo	✓	✓
	Memory Stick Duo	✓	—
B	Memory Stick Micro (M2)	✓	✓ (nur Mark2)
C	SD-Speicherkarte	✓	✓ (Klasse 4 oder schneller)
	SDHC-Speicherkarte	✓	✓ (Klasse 4 oder schneller)
	SDXC-Speicherkarte	✓	✓ (Klasse 4 oder schneller)
D	microSD-Speicherkarte	✓	✓ (Klasse 4 oder schneller)
	microSDHC-Speicherkarte	✓	✓ (Klasse 4 oder schneller)

- In dieser Anleitung werden die Produkte in der Tabelle kollektiv wie folgt bezeichnet:

A: „Memory Stick Duo“

B: „Memory Stick Micro“

C: SD-Karte

D: microSD-Speicherkarte

Hinweise

- Wenn Sie „Memory Stick Micro“ oder microSD-Speicherkarten mit dieser Kamera benutzen, achten Sie darauf, den korrekten Adapter zu verwenden.

■ So entnehmen Sie die Speicherkarte/den Akku

Speicherkarte: Drücken Sie die Speicherkarte einmal hinein, um sie zu entnehmen.

Akku: Verschieben Sie den Akku-Auswurfhebel. Lassen Sie den Akku nicht fallen.

Hinweise

- Nehmen Sie Speicherkarte/Akku niemals heraus, wenn die Zugriffslampe (Seite 6) leuchtet. Dadurch können die Daten in der Speicherkarte beschädigt werden.

Einstellen der Uhr

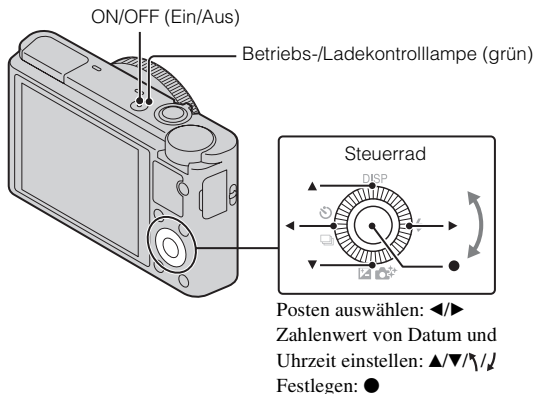

- 1** Drücken Sie die Taste ON/OFF (Ein/Aus).
Die Datums- und Uhrzeiteinstellung wird angezeigt, wenn Sie die Kamera zum ersten Mal einschalten.
 - Es kann eine Weile dauern, bis sich die Kamera einschaltet und betriebsbereit ist.
- 2** Prüfen Sie, ob [Eingabe] auf dem Bildschirm ausgewählt ist, und drücken Sie dann ● am Steuerrad.
- 3** Wählen Sie die gewünschte geographische Position gemäß den Anweisungen auf dem Bildschirm aus, und drücken Sie dann ●.
- 4** Stellen Sie [Sommerzeit:], Datum und [Datumsformat:] ein, und drücken Sie dann ●.
 - Mitternacht wird als 12:00 AM, und Mittag als 12:00 PM angezeigt.
- 5** Prüfen Sie, ob [Eingabe] ausgewählt ist, und drücken Sie dann ●.

Aufnahme von Standbildern/Filmen

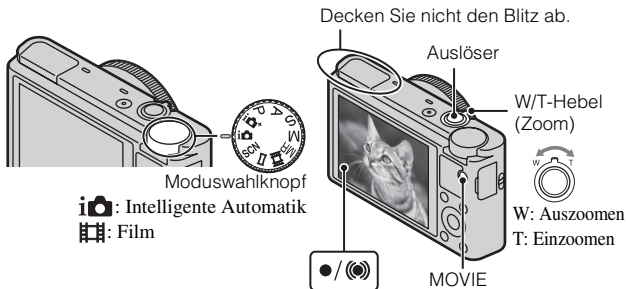

DE

Aufnahmen von Standbildern

- 1 Drücken Sie den Auslöser halb nieder, um zu fokussieren.
Wenn das Bild scharf ist, ertönt ein Piepton, und die Anzeige ● oder (●) leuchtet auf.
- 2 Drücken Sie den Auslöser ganz nieder, um zu fotografieren.

Aufnahmen von Filmen

- 1 Drücken Sie die Taste MOVIE (Film), um die Aufnahme zu starten.
 - Benutzen Sie den W/T-Hebel (Zoom), um den Zoomfaktor zu ändern.
 - Drücken Sie den Auslöser, um Standbilder aufzunehmen, während die Filmaufnahme fortgesetzt wird.
- 2 Drücken Sie die Taste MOVIE erneut, um die Aufnahme zu stoppen.

Hinweise

- Ziehen Sie den Blitz nicht von Hand hoch. Dies kann zu einer Funktionsstörung führen.
- Wenn Sie während einer Filmaufnahme die Zoomfunktion benutzen, wird das Betriebsgeräusch der Kamera aufgenommen. Das Betriebsgeräusch der Taste MOVIE wird möglicherweise ebenfalls am Ende der Filmaufnahme aufgenommen.
- Daueraufnahme ist jeweils für ungefähr 29 Minuten mit den Standardeinstellungen der Kamera bei einer Temperatur von etwa 25°C möglich. Wenn die Filmaufnahme endet, können Sie die Aufnahme durch erneutes Drücken der Taste MOVIE fortsetzen. Je nach der Umgebungstemperatur wird die Aufnahme u. U. gestoppt, um die Kamera zu schützen.

Anzeigen von Bildern

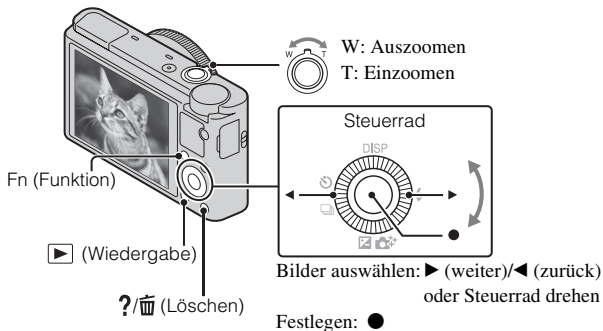

1 Drücken Sie die Taste ▶ (Wiedergabe).

- Sie können den Anzeigemodus zwischen Standbild und Film umschalten, indem Sie MENU → ▶ 1 → [Standbild/Film-Auswahl] wählen.

■ Auswählen des nächsten/vorherigen Bilds

Wählen Sie ein Bild aus, indem Sie ▶ (weiter)/◀ (zurück) am Steuerrad drücken oder das Steuerrad drehen. Drücken Sie ● in der Mitte des Steuerrads, um Filme wiederzugeben.

■ Löschen eines Bilds

- ① Drücken Sie die Taste ?/🗑️ (Löschen).
- ② Wählen Sie [Löschen] mit ▲ am Steuerrad aus, und drücken Sie dann ●.

■ Drehen eines Bilds

Drücken Sie die Taste Fn (Funktion).

■ Rückkehr zur Bildaufnahme

Drücken Sie den Auslöser halb nieder.

Anzeigen des Führers

DE

Diese Kamera ist mit einer eingebauten Bedienungsanleitung ausgestattet.

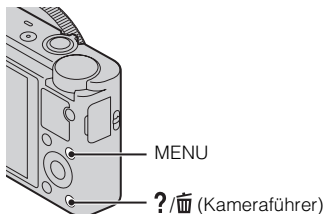

Kameraführer

Die Kamera zeigt Erläuterungen für Menüposten und die Einstellwerte an.

-
- 1 Drücken Sie die Taste MENU.
 - 2 Wählen Sie den gewünschten MENU-Posten aus, und drücken Sie dann die Taste ?/🗑️ (Kameraführer).
-

Aufnahmetipp

Die Kamera zeigt Aufnahmetipps für den gewählten Aufnahmemodus an.

- 1 Drücken Sie die Taste **?**/**☰** (Kameraführer) im Aufnahmemodus.
- 2 Wählen Sie den gewünschten Aufnahmetipp aus, und drücken Sie dann **●** am Steuerrad.
Der Aufnahmetipp wird angezeigt.
 - Sie können den Bildschirm mit **▲/▼** rollen und die Aufnahmetipps mit **◀/▶** wechseln.

Einführung zusätzlicher Funktionen

Andere Funktionen können mit dem Steuerrad, der Taste MENU usw. ausgeführt werden.

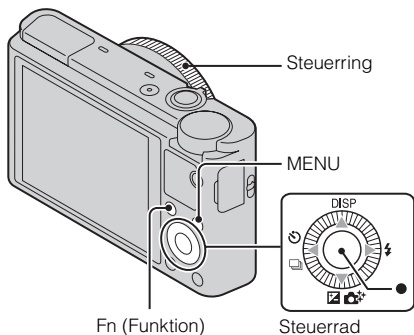

Steuerrad

DISP (Inhalt anzeigen): Gestattet eine Änderung der Monitoranzeige.

⚡ (Blitzmodus): Gestattet die Wahl eines Blitzmodus für Standbilder.

☒/☑ (Belichtungskorr./Fotogestaltung): Gestattet die Einstellung der Bildhelligkeit. Gestattet eine Änderung von [Hintergr. defokus.], [Helligkeit], [Farbe], [Lebendigkeit] und [Bildeffekt], wenn der Aufnahmemodus auf [Intelligente Automatik] oder [Überlegene Automatik] eingestellt wird.

 (Bildfolgemodus): Gestattet die Benutzung des Selbstauslöser- und Serienaufnahmemodus.

● (Fokusschleifung): Die Kamera verfolgt das Motiv und führt den Fokus automatisch nach, selbst wenn sich das Motiv bewegt.

■ Taste Fn (Funktion)

Gestattet Ihnen, sieben Funktionen zu registrieren, die Sie während der Aufnahme abrufen können.

- ① Drücken Sie die Taste Fn (Funktion).
- ② Wählen Sie die gewünschte Funktion mit der Taste Fn (Funktion) oder ◀/▶ am Steuerrad aus.
- ③ Wählen Sie den Einstellwert durch Drehen des Steuerrads oder des Steuerrings aus.

DE

■ Steuerring

Häufig benutzte Funktionen können dem Steuerring zugewiesen werden, und bei der Aufnahme können die gespeicherten Einstellungen durch Drehen des Steuerrings abgerufen werden.

■ Menüposten

Standbildaufnahmemenü

Bildgröße	Damit wählen Sie die Größe der Standbilder aus.
Seitenverhält.	Damit wählen Sie das Bildseitenverhältnis für Standbilder aus.
Qualität	Damit stellen Sie die Bildqualität für Standbilder ein.
Panorama: Größe	Damit wählen Sie die Größe von Panoramabildern aus.
Panorama: Ausricht.	Damit legen Sie die Aufnahmerichtung für Panoramabilder fest.
Bildfolgemodus	Damit legen Sie den Bildfolgemodus, z. B. für Serienaufnahme, fest.
Blitzmodus	Ermöglicht Blitzeinstellungen.
Fokusmodus	Damit wählen Sie die Fokussiermethode.

Lächel-/Ges.-Erk.	Damit wählen Sie, ob Gesichter automatisch erkannt und verschiedene Einstellungen automatisch durchgeführt werden. Damit bestimmen Sie, ob die Kamera automatisch den Verschluss auslöst, wenn sie ein Lächeln erkennt.
Autom. Portr.-Rahm.	Analysiert die Szene, wenn ein Gesicht aufgenommen wird, und speichert ein weiteres Bild mit einer eindrucksvolleren Komposition.
ISO	Damit stellen Sie die Lichtempfindlichkeit ein.
Messmodus	Damit können Sie den Messmodus wählen, der festlegt, welcher Teil des Motivs gemessen wird, um die Belichtung zu ermitteln.
Blitzkompens.	Damit stellen Sie die Blitzstärke ein.
Weißabgleich	Damit stellen Sie die Farbtöne eines Bilds ein.
DRO/Auto HDR	Helligkeit und Kontrast werden automatisch kompensiert.
Kreativmodus	Damit wählen Sie die gewünschte Bildverarbeitung.
Bildeffekt	Standbilder werden mit einer Textur aufgenommen, die auf den gewählten Effekt beschränkt ist.
Klarbild-Zoom	Liefert ein Zoombild von höherer Qualität als mit Digitalzoom.
Digitalzoom	Liefert Zoombilder mit stärkerer Vergrößerung als mit „Klarbild-zoom“.
Langzeit-RM	Damit legen Sie die Rauschunterdrückungsverarbeitung für Aufnahmen mit einer Verschlusszeit von 1/3 Sekunde oder länger fest.
Hohe ISO-RM	Damit legen Sie die Rauschunterdrückungsverarbeitung für Hochempfindlichkeitsaufnahme fest.
AF-Hilfslicht	Damit aktivieren Sie das AF-Hilfslicht, das dunkle Szenen erhellt, um die Fokussierung zu erleichtern.
SteadyShot	Aktiviert SteadyShot.
Farbraum	Damit ändern Sie den Bereich der reproduzierbaren Farben.
Aufnahmetipps	Ermöglicht den Zugriff auf alle Aufnahmetipps.

Farbraum	Damit ändern Sie den Bereich der reproduzierbaren Farben.
Aufnahmetipps	Ermöglicht den Zugriff auf alle Aufnahmetipps.
Datum schreiben	Damit können Sie festlegen, ob das Aufnahmedatum auf dem Standbild aufgezeichnet wird oder nicht.
Szenenwahl	Damit wählen Sie vorprogrammierte Einstellungen zur Anpassung an verschiedene Szenenbedingungen aus.
Speicherabruf	Damit wählen Sie Einstellungen aus, die Sie aufrufen wollen, wenn Sie den Moduswahlknopf auf [Speicherabruf] stellen.
Speicher	Dient zum Registrieren der gewünschten Modi oder Kamera-Einstellungen.

DE

Filmaufnahmemenü

Dateiformat	Damit wählen Sie das Filmdateiformat aus.
AufnahmeEinstellung	Damit wählen Sie die Größe des aufgezeichneten Filmbilds.
Bildgröße(Dual Rec)	Damit legen Sie die Größe des Standbilds fest, das während einer Filmaufnahme aufgenommen wird.
SteadyShot	Aktiviert SteadyShot.
Audioaufnahme	Damit bestimmen Sie, ob Ton während einer Filmaufnahme aufgezeichnet wird.
Windgeräuschreduz.	Reduziert das Windgeräusch während der Filmaufnahme.
Film	Damit wählen Sie den für Ihr Motiv oder den gewünschten Effekt geeigneten Belichtungsmodus.

Benutzermenü

Rot-Augen-Reduz	Damit reduzieren Sie den Rote-Augen-Effekt bei Blitzaufnahmen.
Gitterlinie	Damit aktivieren Sie eine Gitternetzanzeige, um Ausrichtung auf einen strukturellen Umriss zu ermöglichen.

DE
21

Bildkontrolle	Zeigt das aufgenommene Bild nach der Aufnahme an. Damit aktivieren Sie die Auto-Review-Funktion.
Taste DISP (Monitor)	Damit legen Sie die Monitoranzeigemodi fest, die durch Drücken von DISP am Steuerrad gewählt werden können.
Kantenanhebungsstufe	Damit heben Sie den Umriss von Schärfebereichen mit einer bestimmten Farbe hervor.
Kantenanhebungsfarbe	Damit legen Sie die für die Kantenanhebung verwendete Farbe fest.
Steuerrung	Damit können Sie dem Steuerrung die gewünschten Funktionen zuweisen.
Steuerrung-Anzeige	Damit bestimmen Sie, ob bei der Betätigung des Steuerrings eine Animation angezeigt wird.
Funktionstaste	Damit können Sie die Funktionen anpassen, die beim Drücken der Taste Fn (Funktion) angezeigt werden.
Funktion der Mitteltaste	Damit können Sie der Mitteltaste die gewünschten Funktionen zuweisen.
Funkt. der Linkstaste	Damit können Sie der linken Taste die gewünschten Funktionen zuweisen.
Funkt. der Rechtstaste	Damit können Sie der rechten Taste die gewünschten Funktionen zuweisen.
MF-Unterstützung	Zeigt ein vergrößertes Bild für manuelle Fokussierung an.
Fokusvergrößerungszeit	Damit bestimmen Sie die Zeitdauer, während der das Bild in vergrößerter Form angezeigt wird.
Gesichtsverfolgung	Damit bestimmen Sie, ob Gesichter als Priorität verfolgt werden.
Gesichtsregistrierung	Damit registrieren oder wechseln Sie die Person, die bei der Fokussierung Priorität erhalten soll.

Wiedergabemenü

Standbild/Film-Auswahl	Damit wählen Sie das Anzeigeformat für Bilder.
Löschen	Damit löschen Sie ein Bild.
Diaschau	Damit zeigen Sie eine Diaschau an.

Bildindex	Damit können Sie mehrere Bilder gleichzeitig anzeigen.
3D-Betrachtung	Stellt die Verbindung mit einem 3D-Fernsehgerät her und ermöglicht die Betrachtung von 3D-Bildern.
Schützen	Damit schützen Sie die Bilder.
Ausdrucken	Damit markieren Sie ein Standbild mit einem Druckauftragssymbol.
Bildeffekt	Damit können Sie Bildern verschiedene Texturen verleihen.
Lautstärkeinst.	Dient zum Einstellen der Lautstärke.
Wiedergabeanzeige	Damit bestimmen Sie, wie ein im Porträtmodus aufgenommenes Bild wiedergegeben wird.

DE

Speicherkartentoolmenü

Formatieren	Damit wird die Speicherkarte formatiert.
Dateinummer	Damit legen Sie die Methode für die Zuweisung von Dateinummern zu Standbildern und Filmen fest.
REC-Ordner wählen	Damit ändern Sie den ausgewählten Ordner zum Speichern von Bildern.
Neuer Ordner	Damit erstellen Sie einen neuen Ordner zum Speichern von Standbildern und Filmen (MP4).
Bild-DB wiederherst.	Damit können Sie die Bilddatenbankdatei wiederherstellen und Aufnahme und Wiedergabe aktivieren.
Speicher a. Karte anz.	Damit zeigen Sie die verbleibende Aufnahmezeit von Filmen und die noch speicherbare Anzahl von Standbildern auf der Speicherkarte an.

Uhreinstellungsmenü

Datum/Uhrzeit	Damit stellen Sie Datum und Uhrzeit sowie die Sommerzeit ein.
Gebietseinstellung	Damit stellen Sie den Einsatzort ein.

Setup-Menü

Menüanfang	Damit legen Sie die Standardposition des Cursors im Menü auf den ersten Posten oder den zuletzt gewählten Posten fest.
Hilfe zum Moduswahlkn.	Damit schalten Sie den Moduswahlknopfführer (Erläuterung des jeweiligen Aufnahmemodus) ein oder aus.
LCD-Helligkeit	Damit stellen Sie die Monitorhelligkeit ein.
Energiesparen-Startzeit	Damit bestimmen Sie die Zeit bis zum automatischen Ausschalten der Kamera.
HDMI-Auflösung	Damit stellen Sie die Auflösung ein, wenn die Kamera über HDMI an ein Fernsehgerät angeschlossen wird.
STRG FÜR HDMI	Damit können Sie die Kamera über ein Fernsehgerät bedienen, das „BRAVIA“ Sync unterstützt.
Upload-Einstell.*	Damit aktivieren Sie die Upload-Funktion der Kamera, wenn Sie eine Eye-Fi-Karte benutzen.
USB-Verbindung	Damit bestimmen Sie die USB-Verbindungsmethode.
USB-LUN-Einstlg.	Damit bestimmen Sie den Modus, wenn die Kamera über eine USB-Verbindung an einen Computer angeschlossen wird.
USB-Stromzufuhr	Damit bestimmen Sie, ob Strom über eine USB-Verbindung zugeführt wird.
Signaltöne	Damit bestimmen Sie das Betriebsgeräusch der Kamera.
Version	Zeigt die Software-Version der Kamera an.
Sprache	Damit wählen Sie die Sprache aus.
Fallsensor	Damit aktivieren Sie die [Fallsensor]-Funktion.
Demo-Modus	Damit schalten Sie die Demonstrationswiedergabe eines Films ein oder aus.
Initialisieren	Damit setzen Sie die Einstellungen auf ihre Vorgaben zurück.

* Erscheint, wenn eine Eye-Fi-Karte (getrennt erhältlich) in die Kamera eingesetzt wird.

Installieren von „PlayMemories Home“ (Windows)

Die installierte Software „PlayMemories Home“ ermöglicht es Ihnen, Standbilder und Filme zu Ihrem Computer zu importieren und zu benutzen. Sie können Bilder mit dieser Kamera aufnehmen oder wiedergeben, selbst wenn Sie „PlayMemories Home“ nicht installieren, aber „PlayMemories Home“ ist erforderlich, um AVCHD-Filme zu Ihrem Computer zu importieren.

- 1 Schließen Sie die Kamera an einen Computer an.
- 2 Windows 7: [Computer] → Kamerasymbol →
Mediensymbol → Doppelklick auf [PMHOME.EXE]
Windows XP/Vista: [Computer] (in Windows XP,
[Arbeitsplatz]) → [PMHOME] → Doppelklick auf
[PMHOME.EXE]
- 3 Folgen Sie den Anweisungen auf dem Bildschirm, um
die Installation durchzuführen.

Hinweise

- „PlayMemories Home“ ist nicht mit Mac OS kompatibel. Um Bilder auf einem Mac wiederzugeben, verwenden Sie die in Ihrem Mac installierten Anwendungen. Für Einzelheiten besuchen Sie bitte die folgende URL.
<http://www.sony.co.jp/imsoft/Mac/>

■ Merkmale von „PlayMemories Home“

Nachstehend finden Sie Beispiele der Funktionen, die bei Verwendung von „PlayMemories Home“ verfügbar sind. Um die verschiedenen Funktionen von „PlayMemories Home“ auszunutzen, müssen Sie eine Internet-Verbindung herstellen und die „Erweiterte Funktion“ installieren.

- Sie können mit der Kamera aufgenommene Bilder zu einem Computer importieren und anzeigen.
- Sie können auf einem Computer gespeicherte Bilder nach dem Aufnahmedatum in einer Kalenderansicht anzeigen.
- Sie können Standbilder korrigieren (Rote-Augen-Reduzierung usw.), die Bilder ausdrucken, per E-Mail versenden und das Datum und die Uhrzeit der Aufnahme ändern.
- Sie können Bilder mit Datum speichern und drucken.
- Sie können eine Disc von AVCHD-Filmen erstellen, die zu einem Computer importiert worden sind. (Erweiterte Funktion)

■ Installieren von „Image Data Converter“

„Image Data Converter“ gestattet die Entwicklung von RAW-Bildern.

1 Laden Sie die Software von der folgenden URL herunter, und installieren Sie sie auf Ihrem Computer.

Windows: <http://www.sony.co.jp/imsoft/Win/>

Mac: <http://www.sony.co.jp/imsoft/Mac/>

■ Merkmale von „Image Data Converter“

Nachstehend finden Sie Beispiele der Funktionen, die bei Verwendung von „Image Data Converter“ verfügbar sind.

- Sie können RAW-Bilder mithilfe mehrfacher Korrekturfunktionen, wie z. B. Farbtonkurve oder Konturenschärfe, bearbeiten.
- Sie können Bilder mit Weißabgleich, Blende und Kreativmodus usw. anpassen.
- Sie können angezeigte und bearbeitete Standbilder in Ihrem Computer speichern.
RAW-Bilder können auf zwei Arten gespeichert werden: Speichern unter Beibehaltung der RAW-Daten oder Speichern in einem Universal-Dateiformat.

- Sie können die mit dieser Kamera aufgenommenen RAW-Bilder/JPEG-Bilder anzeigen und vergleichen.
- Sie können Bilder in fünf Stufen einordnen.
- Sie können das Farbetikett einstellen.

Für weitere Einzelheiten siehe Hilfe unter „Image Data Converter“.
Klicken Sie auf [Start] → [Alle Programme] → [Image Data Converter] → [Hilfe] → [Image Data Converter Ver.4].

„Image Data Converter“ Support-Seite (nur Englisch)
<http://www.sony.co.jp/ids-se/>

DE

Standbildzahlen und Filmaufnahmezeiten

Die Anzahl der Standbilder und die Aufnahmezeit hängen von den Aufnahmebedingungen und der Speicherkarte ab.

■ Standbilder

Bildgröße: L: 20M

Bei Einstellung von [Seitenverhält.] auf [3:2]*

Qualität \ Kapazität	2 GB
Standard	295 Bilder
Fein	170 Bilder
RAW & JPEG	58 Bilder
RAW	88 Bilder

* Wenn Sie [Seitenverhält.] auf eine andere Option als [3:2] einstellen, können Sie mehr Bilder als oben angegeben aufnehmen. (Außer bei Einstellung von [Qualität] auf [RAW].)

Filme

Die nachstehende Tabelle gibt die ungefähren maximalen Aufnahmezeiten an. Dies sind die Gesamtzeiten für alle Filmdateien. Daueraufnahme ist für etwa 29 Minuten möglich. Die maximale Größe einer Filmdatei des MP4-Formats beträgt ungefähr 2 GB.

(h (Stunden), m (Minuten))

Aufnahmeeinstellung \ Kapazität	2 GB
60i 24M(FX)/50i 24M(FX)	10 m
60i 17M(FH)/50i 17M(FH)	10 m
60p 28M(PS)/50p 28M(PS)	9 m
1440×1080 12M	15 m
VGA 3M	1 h 10 m

- Die verfügbare Filmaufnahmezeit ist unterschiedlich, weil die Kamera mit VBR (Variable Bit Rate) aufnimmt. Bei diesem Verfahren wird die Bildqualität abhängig von der Aufnahmeszene automatisch justiert. Wenn Sie schnell bewegte Motive aufnehmen, ist das Bild klarer, aber die verfügbare Aufnahmezeit wird kürzer, weil für die Aufnahme mehr Speicherplatz erforderlich ist. Die Aufnahmezeit hängt ebenfalls von den Aufnahmebedingungen, dem Motiv oder der Einstellung von Bildqualität/Bildgröße ab.

Hinweise zur Benutzung der Kamera

In diese Kamera eingebaute Funktionen

- Diese Anleitung beschreibt mit 1080 60i und 1080 50i kompatible Geräte. Um festzustellen, ob Ihre Kamera mit 1080 60i oder 1080 50i kompatibel ist, prüfen Sie nach, ob eines der folgenden Zeichen an der Unterseite der Kamera vorhanden ist.
1080 60i-kompatibles Gerät: 60i
1080 50i-kompatibles Gerät: 50i
- Diese Kamera ist mit Filmen des Formats 1080 60p oder 50p kompatibel. Im Gegensatz zu den bislang üblichen Standard-Aufnahmemodi, bei denen nach einem Zeilensprungverfahren aufgenommen wird, nimmt diese Kamera nach einem Progressivverfahren auf. Dadurch wird die Auflösung erhöht und ein geschmeidigeres, realistischeres Bild geliefert.

Betrieb und Pflege

Vermeiden Sie grobe Behandlung, Zerlegen, Abändern, Erschütterungen oder Stöße, z. B. durch Hammerschlag, Fallenlassen oder Drauftreten auf das Produkt. Behandeln Sie das Objektiv mit besonderer Sorgfalt.

Hinweise zu Aufnahme/Wiedergabe

- Vor der eigentlichen Aufnahme sollten Sie eine Probeaufnahme machen, um sich zu vergewissern, dass die Kamera einwandfrei funktioniert.
- Die Kamera ist nicht staubdicht, spritzwassergeschützt oder wasserdicht.
- Lassen Sie die Kamera nicht nass werden. Falls Wasser in die Kamera eindringt, kann eine Funktionsstörung auftreten. In manchen Fällen kann die Kamera nicht repariert werden.
- Richten Sie die Kamera nicht auf die Sonne oder eine andere helle Lichtquelle. Es kann sonst zu einer Funktionsstörung Ihrer Kamera kommen.
- Falls Feuchtigkeitskondensation auftritt, beseitigen Sie diese vor Benutzung der Kamera.
- Unterlassen Sie Schütteln oder Anstoßen der Kamera. Es kann zu einer Funktionsstörung kommen, so dass Sie nicht in der Lage sind, Bilder aufzunehmen. Darüber hinaus kann das Speichermedium unbrauchbar werden, oder Bilddaten können beschädigt werden.

DE

Benutzen/Lagern Sie die Kamera nicht an folgenden Orten

- An sehr heißen, kalten oder feuchten Orten
An sehr heißen Orten, wie z. B. in einem in der Sonne geparkten Auto, kann sich das Kameragehäuse verformen, was zu einer Funktionsstörung führen kann.
- Aufbewahrung unter direktem Sonnenlicht oder in der Nähe eines Heizkörpers
Das Kameragehäuse kann sich verfärben oder verformen, was eine Funktionsstörung verursachen kann.
- An Orten, die starken Vibrationen ausgesetzt sind
- In der Nähe eines Ortes, der starke Funkwellen erzeugt, Strahlung abgibt oder stark magnetisch ist. Anderenfalls kann die Kamera Bilder eventuell nicht richtig aufnehmen oder wiedergeben.
- An sandigen oder staubigen Orten
Achten Sie darauf, dass kein Sand oder Staub in die Kamera gelangt. Es könnte sonst zu einer Funktionsstörung der Kamera kommen, die in manchen Fällen nicht reparierbar ist.

Info zum Tragen

Setzen Sie sich nicht auf einen Stuhl oder einen anderen Platz, wenn sich die Kamera in der Gesäßtasche Ihrer Hose oder Ihres Rocks befindet, weil dadurch eine Funktionsstörung oder Beschädigung der Kamera verursacht werden kann.

Carl Zeiss-Objektiv

Die Kamera ist mit einem hochwertigen Carl Zeiss-Objektiv ausgestattet, das scharfe Bilder mit ausgezeichnetem Kontrast reproduziert. Das Objektiv dieser Kamera wurde unter einem von Carl Zeiss geprüften Qualitätssicherungssystem in Übereinstimmung mit den von Carl Zeiss Deutschland aufgestellten Qualitätsnormen hergestellt.

Hinweise zum Monitor

Da der Monitor unter Einsatz von extrem genauer Präzisionstechnologie hergestellt wird, sind über 99,99% der Pixel für effektiven Betrieb funktionsfähig. Es können jedoch einige winzige schwarze und/oder helle Punkte (weiße, rote, blaue oder grüne) auf dem Monitor erscheinen. Diese Punkte sind ein normales Resultat des Herstellungsprozesses und haben keinen Einfluss auf die Aufnahme.

Hinweise zum Blitz

- Tragen Sie die Kamera nicht an der Blitzeinheit, und setzen Sie diese auch keiner übermäßigen Kraft aus.
- Falls Wasser, Staub oder Sand in die offene Blitzeinheit gelangen, kann eine Funktionsstörung verursacht werden.

Info zur Kamertemperatur

Ihre Kamera und der Akku können bei Dauereinsatz heiß werden, was aber kein Anzeichen für eine Funktionsstörung ist.

Info zum Überhitzungsschutz

Je nach der Temperatur der Kamera und des Akkus kann es vorkommen, dass keine Filme aufgenommen werden können, oder dass sich die Kamera zum eigenen Schutz automatisch ausschaltet.

Eine Meldung erscheint auf dem Monitor, bevor sich die Kamera ausschaltet oder die Filmaufnahme gesperrt wird. Lassen Sie die Kamera in diesem Fall ausgeschaltet, und warten Sie, bis sich die Temperatur von Kamera und Akku normalisiert hat. Falls Sie die Kamera einschalten, ohne Kamera und Akku ausreichend abkühlen zu lassen, schaltet sich die Kamera u. U. erneut aus, oder Filmaufnahmen sind eventuell nicht möglich.

Info zum Laden des Akkus

Wenn Sie einen Akku laden, der lange Zeit nicht benutzt worden ist, wird er u. U. nicht auf die korrekte Kapazität aufgeladen.

Dies ist auf die Akku-Eigenschaften zurückzuführen und stellt keine Funktionsstörung dar. Laden Sie den Akku erneut.

Warnung zum Urheberrecht

Fernsehprogramme, Filme, Videobänder und andere Materialien können urheberrechtlich geschützt sein. Unerlaubtes Aufnehmen solcher Materialien kann gegen die Bestimmungen des Urheberrechts verstoßen.

Keine Entschädigung für beschädigten Inhalt oder Aufnahmeversagen

Sony leistet keine Entschädigung für Aufnahmeversagen, Verlust bzw. Beschädigung des Aufnahmeinhalts, die auf eine Funktionsstörung der Kamera oder des Speichermediums usw. zurückzuführen sind.

Reinigen des Kameragehäuses

Reinigen Sie das Kameragehäuse mit einem weichen, leicht mit Wasser angefeuchteten Tuch, und wischen Sie anschließend das Gehäuse mit einem trockenen Tuch ab. Um Beschädigung der Oberfläche oder des Gehäuses zu verhüten:

- Setzen Sie die Kamera keinen Chemikalien, wie z. B. Verdünner, Benzin, Alkohol, Feuchttücher, Insektenschutzmittel, Sonnencreme oder Insektenbekämpfungsmittel, aus.

Technische Daten

Kamera

[System]

Bildwandler: 13,2 mm × 8,8 mm

(Typ 1,0) Exmor CMOS-Sensor

Gesamtpixelzahl der Kamera:

ca. 20,9 Megapixel

Effektive Pixelzahl der Kamera:

ca. 20,2 Megapixel

Objektiv: Carl Zeiss Vario-Sonnar T*

3,6x-Zoomobjektiv

f = 10,4 mm – 37,1 mm

(28 mm – 100 mm (35 mm-Film-Entsprechung))

F1,8 (W) – F4,9 (T)

Bei Filmaufnahme (16:9):

29 mm – 105 mm*

Bei Filmaufnahme (4:3):

36 mm – 128 mm*

* Bei Einstellung von [SteadyShot] auf [Standard]

SteadyShot: Optisch

Belichtungsregelung: Automatische

Belichtung, Blendenpriorität,

Verschlusszeitpriorität, Manuelle

Belichtung, Szenenwahl (13 Modi)

Weißabgleich: Automatisch,

Tageslicht, Schatten, Bewölkt,

Glühlampen, Leuchtstofflampen

(warmes Weiß/kühles Weiß/

Tagweiß/Tageslicht), Blitz,

Farbtemperatur/Farbfilter,

Benutzerdefiniert

Signalformat:

Für 1080 50i:

PAL-Farbe, CCIR-Standards

HDTV 1080/50i, 1080/50p-

Spezifikation

Für 1080 60i:

NTSC-Farbe, EIA-Standards

HDTV 1080/60i, 1080/60p-

Spezifikation

Dateiformat:

Standbilder: JPEG (DCF, Exif, MPF Baseline)-konform, DPOF-kompatibel

Filme (AVCHD-Format):

Mit dem Format AVCHD Ver. 2.0 kompatibel

Video: MPEG-4 AVC/H.264

Audio: Dolby Digital 2ch, Ausstattung mit Dolby Digital Stereo Creator

• Hergestellt unter Lizenz von Dolby Laboratories.

Filme (MP4-Format):

Video: MPEG-4 AVC/H.264

Audio: MPEG-4 AAC-LC 2ch

Speichermedium: „Memory Stick

Duo“, „Memory Stick Micro“, SD-Karten, microSD-Speicherkarten

Blitz: Blitzreichweite (Einstellung der ISO-Empfindlichkeit (empfohlener Belichtungsindex) auf Auto):

ca. 0,3 m bis 17,1 m (W)

ca. 0,55 m bis 6,3 m (T)

[Ein- und Ausgangsbuchsen]

HDMI-Buchse: HDMI-Mikrobuchse
Micro-USB-Anschluss:
USB-Kommunikation
USB-Kommunikation: Hi-Speed USB
(USB 2.0)

[Monitor]

LCD-Monitor:
7,5 cm (3,0 Zoll) TFT-
Ansteuerung
Gesamtzahl der Bildpunkte:
1 228 800 Punkte

[Stromversorgung, Allgemeines]

Stromversorgung: Wiederaufladbarer
Akku NP-BX1, 3,6 V
Netzgerät AC-UD10/UD11, 5 V
Leistungsaufnahme (während der
Aufnahme): 1,5 W
Betriebstemperatur: 0 °C bis 40 °C
Lagertemperatur: -20 °C bis +60 °C
Abmessungen (CIPA-konform):
101,6 mm × 58,1 mm × 35,9 mm
(B/H/T)
Gewicht (CIPA-konform) (inklusive
Akku NP-BX1, „Memory Stick
Duo“):
Ca. 240 g
Mikrofon: Stereo
Lautsprecher: Mono
Exif Print: Kompatibel
PRINT Image Matching III:
Kompatibel

Netzgerät AC-UD10/UD11

Stromversorgung: 100 V bis 240 V
Wechselstrom, 50 Hz/60 Hz, 0,2 A
Ausgangsspannung: 5 V Gleichstrom,
1 500 mA
Betriebstemperatur: 0 °C bis 40 °C
Lagertemperatur: -20 °C bis +60 °C
Abmessungen:
AC-UD10: ca. 78 mm × 22 mm ×
36 mm (B/H/T)
AC-UD11: ca. 70 mm × 33 mm ×
36 mm (B/H/T)
Gewicht:
AC-UD10: Ca. 45 g
AC-UD11: Ca. 50 g

DE

Wiederaufladbarer Akku NP-BX1

Verwendeter Akku: Lithium-Ionen-
Akku
Maximale Spannung: 4,2 V
Gleichstrom
Nennspannung: 3,6 V Gleichstrom
Maximale Ladespannung: 4,2 V
Gleichstrom
Maximaler Ladestrom: 1,89 A
Kapazität: 4,5 Wh (1 240 mAh)

Änderungen, die dem technischen
Fortschritt dienen, bleiben vorbehalten.

Markenzeichen

- Die folgenden Zeichen sind Markenzeichen der Sony Corporation.
Cyber-shot, „Cyber-shot“, „Memory Stick PRO Duo“, „Memory Stick PRO-HG Duo“, „Memory Stick Duo“, „Memory Stick Micro“
- „AVCHD Progressive“ und das „AVCHD Progressive“-Logo sind Markenzeichen der Panasonic Corporation und Sony Corporation.
- Windows ist ein eingetragenes Markenzeichen der Microsoft Corporation in den Vereinigten Staaten und/oder anderen Ländern.
- Mac und Mac OS sind eingetragene Markenzeichen von Apple Inc.
- SDXC ist ein Markenzeichen von SD-3C, LLC.
- „PS“ und „PlayStation“ sind eingetragene Markenzeichen von Sony Computer Entertainment Inc.
- Außerdem sind die in dieser Anleitung verwendeten System- und Produktbezeichnungen im Allgemeinen Markenzeichen oder eingetragene Markenzeichen ihrer jeweiligen Entwickler oder Hersteller. Die Zeichen TM oder ® werden jedoch nicht in allen Fällen in dieser Anleitung verwendet.



- Erhöhen Sie den Spielgenuss mit Ihrer PlayStation 3, indem Sie die Anwendung für PlayStation 3 vom PlayStation Store herunterladen (wo verfügbar).

- Die Anwendung für PlayStation 3 erfordert ein PlayStation Network-Konto und den Download der Anwendung. Zugänglich in Gebieten, wo PlayStation Store erhältlich ist.

Zusätzliche Informationen zu diesem Produkt und Antworten zu häufig gestellten Fragen können Sie auf unserer Kundendienst-Website finden.

<http://www.sony.net/>

Gedruckt auf Papier mit 70% oder mehr Recyclinganteil mit Druckfarbe auf Pflanzenölbasis ohne VOC (flüchtige organische Bestandteile).

Meer leren over de camera ("Gebruikershandleiding voor Cyber-shot")



"Gebruikershandleiding voor Cyber-shot" is een online handleiding. Raadpleeg deze voor diepgaande instructies over de vele functies van de camera.

- ① Ga naar de Sony-ondersteuningspagina.
<http://www.sony.net/SonyInfo/Support/>
- ② Selecteer uw land of gebied.
- ③ Zoek op de ondersteuningswebpagina naar de modelnaam van uw camera.
 - Controleer de modelnaam op de onderkant van de camera.

De geleverde items controleren

De cijfer tussen haakjes geeft het aantal stuks aan.

- Camera (1)
- Oplaadbare accu NP-BX1 (1)
- Micro-USB-kabel (1)
- Netspanningsadapter AC-UD10/UD11 (1)
- Netsnoer (niet bijgeleverd in de VS en Canada) (1)
- Polsriem (1)
- Schouderriemadapter (2)
(Schouderriemadapters worden gebruikt om de schouderriem (los verkrijgbaar) te bevestigen, zoals afgebeeld.)

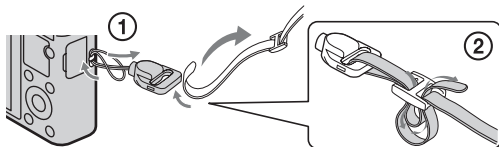

- Gebruiksaanwijzing (dit boekje) (1)

WAARSCHUWING

Om het gevaar van brand of elektrische schokken te verkleinen, mag het apparaat niet worden blootgesteld aan regen of vocht.

BELANGRIJKE VEILIGHEIDSINSTRUCTIES

-BEWAAR DEZE INSTRUCTIES

GEVAAR

OM DE KANS OP BRAND EN ELEKTRISCHE SCHOKKEN TE VERKLEINEN, HOUDT U ZICH NAUWGEZET AAN DEZE INSTRUCTIES.

Als de vorm van de stekker niet past in het stopcontact, gebruikt u een stekkeradapter van de juiste vorm voor het stopcontact.

NL

LET OP

Accu

Bij onjuist gebruik van de accu, kan de accu barsten, brand veroorzaken en chemische brandwonden tot gevolg hebben. Houd rekening met de volgende voorzorgsmaatregelen.

- Demonteer de accu niet.
- Plet de accu niet en stel deze niet bloot aan schokken of stoten, laat deze niet vallen en ga er niet op staan.
- Veroorzaak geen kortsluiting en zorg dat er geen metalen voorwerpen in aanraking komen met de aansluitpunten.
- Stel de accu niet bloot aan hoge temperaturen boven 60 °C, zoals direct zonlicht of in een auto die in de zon geparkeerd staat.
- Verbrand de accu niet en gooi deze niet in het vuur.
- Gebruik geen beschadigde of lekkende lithiumion batterijen.
- Laad de accu op met een echte Sony-acculader of een apparaat waarmee de accu kan worden opgeladen.
- Houd de accu buiten het bereik van kleine kinderen.
- Houd de accu droog.
- Vervang de accu alleen door hetzelfde accutype of een vergelijkbaar accutype dat door Sony wordt aanbevolen.
- Gooi de gebruikte accu zo snel mogelijk weg volgens de instructies.

I Netspanningsadapter

Steek de netspanningsadapter in het dichtstbijzijnde stopcontact.

Als zich tijdens het gebruik van de netspanningsadapter een probleem voordoet, onderbreekt u onmiddellijk de stroom door de stekker uit het stopcontact te trekken.

Het netsnoer, indien bijgeleverd, is specifiek ontworpen voor gebruik met alleen deze camera, en mag niet worden gebruikt voor enig ander elektrisch apparaat.

Voor klanten in Europa

I Kennisgeving voor klanten in de landen waar EU-richtlijnen van toepassing zijn

De fabrikant van dit product is Sony Corporation, 1-7-1 Konan Minato-ku Tokyo, 108-0075 Japan. De geautoriseerde vertegenwoordiger voor EMC en productveiligheid is Sony Deutschland GmbH, Hedelfinger Strasse 61, 70327 Stuttgart, Duitsland. Voor kwesties met betrekking tot service of garantie kunt u het adres in de afzonderlijke service- en garantiedocumenten gebruiken.

Dit product is getest en voldoet aan de beperkingen die zijn uiteengezet in de EMC-richtlijn voor het gebruik van een verbindingkabel van minder dan 3 meter.

I Let op

De elektromagnetische velden bij de specifieke frequenties kunnen het beeld en het geluid van dit apparaat beïnvloeden.

I Kennisgeving

Als de gegevensoverdracht halverwege wordt onderbroken (mislukt) door statische elektriciteit of elektromagnetische storing, moet u de toepassing opnieuw starten of de verbindingkabel (USB, enzovoort) loskoppelen en opnieuw aansluiten.

I Verwijdering van oude elektrische en elektronische apparaten (van toepassing in de Europese Unie en andere Europese landen met gescheiden inzamelingssystemen)



Dit symbool op het product of op de verpakking wijst erop dat dit product niet als huishoudelijk afval mag worden behandeld. Het moet echter naar een inzamelingspunt worden gebracht waar elektrische en elektronische apparatuur wordt gerecycled. Als u ervoor zorgt dat dit product op de correcte manier wordt verwerkt, helpt u mogelijke negatieve gevolgen voor mens en milieu die zouden kunnen veroorzakt worden in geval van verkeerde afvalbehandeling te voorkomen. Het recycleren van materialen draagt bij tot het behoud van natuurlijke bronnen. Voor meer details in

verband met het recyclen van dit product, kan u contact opnemen met de gemeentelijke instanties, de organisatie belast met de verwijdering van huishoudelijk afval of de winkel waar u het product hebt gekocht.

I Verwijdering van oude batterijen (van toepassing in de Europese Unie en andere Europese landen met afzonderlijke inzamelingsystemen)



Dit symbool op de batterij of op de verpakking wijst erop dat de batterij, meegeleverd met van dit product niet als huishoudelijk afval behandeld mag worden.

Op sommige batterijen kan dit symbool gebruikt worden in combinatie met een chemisch symbool. Het chemisch symbool voor kwik (Hg) of lood (Pb) wordt toegevoegd wanneer de batterij meer dan 0,0005 % kwik

of 0,004 % lood bevat.

Door deze batterijen op juiste wijze af te voeren, helpt u mogelijke negatieve gevolgen voor mens en milieu die zouden kunnen veroorzaakt worden in geval van verkeerde afvalbehandeling te voorkomen. Het recycleren van materialen draagt bij tot het behoud van natuurlijke bronnen.

In het geval dat de producten om redenen van veiligheid, prestaties dan wel in verband met data-integriteit een permanente verbinding met een ingebouwde batterij vereisen, mag deze batterij enkel door gekwalificeerd servicepersoneel vervangen te worden. Om ervoor te zorgen dat de batterij op een juiste wijze zal worden behandeld, dient het product aan het eind van zijn levenscyclus overhandigd te worden aan het desbetreffende inzamelingspunt voor de recyclage van elektrisch en elektronisch materiaal.



Voor alle andere batterijen verwijzen we u naar het hoofdstuk over hoe de batterij veilig uit het product te verwijderen. Overhandig de batterij aan het desbetreffende inzamelingspunt voor de recyclage van batterijen.

Voor meer details in verband met het recyclen van dit product of batterij, kan u contact opnemen met de gemeentelijke instanties, de organisatie het belast met de verwijdering van huishoudelijk afval of de winkel waar u het product hebt gekocht.

NL

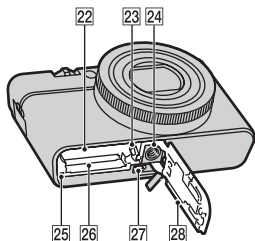
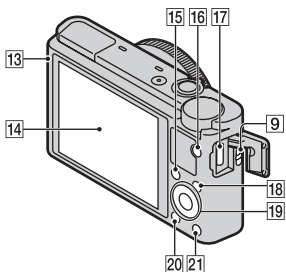
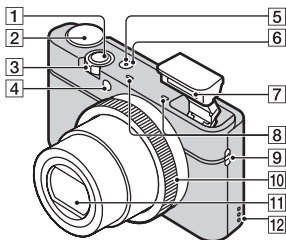
Plaats van de onderdelen



- 1 Ontspanknop
- 2 Functiekeuzeknop
i (Slim automatisch)/
i+ (Superieur automatisch)/
P (Autom. programma)/
A (Diafragmavoorkeuze)/
S (Sluittijdvoorkeuze)/
M (Handm. belichting)/
MR (Geheugennummer oproepen)/ (Film)/
 (Opname door beweging)/
SCN (Scènekeuze)
- 3 Voor opnemen:
 W/T-(zoom)knop
 Voor weergeven: Indexknop/
 weergavezoomknop
- 4 Zelfontspannerlamp/Lachsluiterlamp/AF-verlichting
- 5 Aan-/opladlampje
- 6 ON/OFF (aan/uit)-toets
- 7 Flitser
 - Bedek de flitser niet met uw vingers.
 - Bij gebruik van de flitser, komt de flitser automatisch omhoog.
- 8 Microfoon
- 9 Bevestigingspunt voor riem
- 10 Besturingsring
- 11 Lens
- 12 Luidspreker
- 13 Lichtsensor
- 14 LCD-scherm
- 15 Fn (Functie)-knop
- 16 MOVIE (bewegende beelden)-toets
- 17 Micro-USB-aansluiting
- 18 MENU-toets

- 19 Besturingswiel
- 20 ► (weergave-)toets
- 21 ?/⏏ (Helpfunctie in camera/wis-)toets
- 22 Accu-insteekgleuf
- 23 Accu-uitwerphendel
- 24 Schroefgat voor statief
 - Gebruik een statief met een schroef van minder dan 5,5 mm lang. Als de schroef te lang is, kunt u de camera niet stevig bevestigen en kan de camera worden beschadigd.
- 25 Toegangslampje
- 26 Geheugenkaartgleuf
- 27 HDMI-mini-aansluiting
- 28 Deksel van geheugenkaartgleuf en accuvak

De accu plaatsen

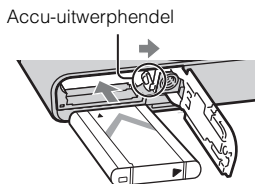
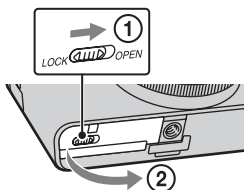

1 Open het deksel.

2 Steek de accu erin.

- Houd de accu-uitwerphendel opzij gedrukt en steek de accu in de camera, zoals afgebeeld. Controleer dat na het plaatsen van de accu de accu-uitwerphendel vergrendelt.
- Als u het deksel sluit terwijl de accu niet goed is geplaatst, kan de camera beschadigd worden.

De accu opladen

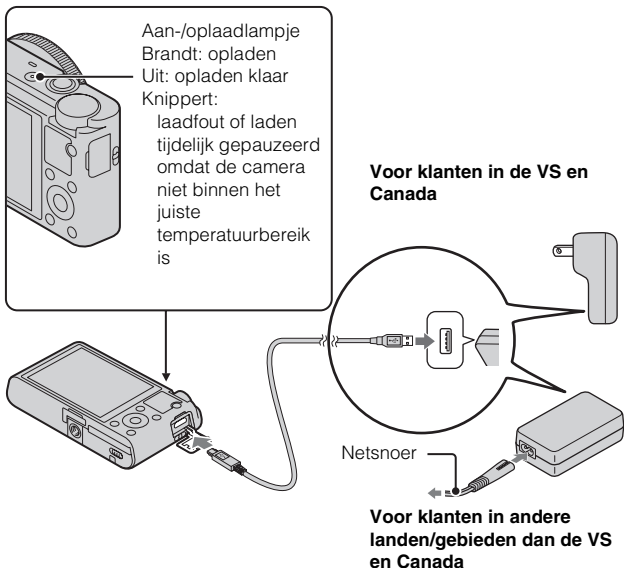

- 1 Sluit de camera met behulp van de micro-USB-kabel (bijgeleverd) aan op de netspanningsadapter (bijgeleverd).
- 2 Sluit de netspanningsadapter aan op een stopcontact. Het aan-/oplaadlampje brandt oranje en het opladen begint.
 - Zorg ervoor dat tijdens het opladen van de accu de camera is uitgeschakeld.
 - U kunt de accu opladen ondanks dat deze nog gedeeltelijk geladen is.
 - Wanneer het aan-/oplaadlampje knippert en het opladen niet klaar is, haalt u de accu eruit en plaatst u deze er weer in.

Opmerkingen

- Wanneer het aan-/oplaadlampje van de camera knippert terwijl de netspanningsadapter is aangesloten op het stopcontact, betekent dit dat het opladen tijdelijk is onderbroken omdat de temperatuur buiten het aanbevolen bereik ligt. Nadat de temperatuur weer binnen het bedrijfstemperatuurbereik ligt, wordt het opladen hervat. Het wordt aanbevolen de accu op te laden bij een omgevingstemperatuur van 10°C t/m 30°C.
- Het is mogelijk dat de accu niet effectief wordt opgeladen als de aansluitingen van de accu vuil zijn. In dat geval veegt u eventueel stof voorzichtig af met behulp van een zachte doek of een wattenstaafje om de aansluitingen van de accu schoon te maken.
- Sluit de netspanningsadapter (bijgeleverd) aan op een stopcontact in de buurt. In het geval een storing optreedt tijdens het gebruik van de netspanningsadapter, trekt u onmiddellijk de stekker van het netsnoer uit het stopcontact om de voeding los te koppelen.
- Nadat het opladen klaar is, trekt u de stekker van het netsnoer van de netspanningsadapter uit het stopcontact.
- Gebruik uitsluitend een originele accu, micro-USB-kabel (bijgeleverd) en netspanningsadapter (bijgeleverd) van het merk Sony.

NL

■ Laadtijd (volledige lading)

De laadtijd met de netspanningsadapter (bijgeleverd) is ongeveer 155 min.

Opmerkingen

- Bovenstaande laadtijd geldt voor het opladen van een volledig lege accu bij een temperatuur van 25°C. Het opladen kan langer duren afhankelijk van het gebruik en de omstandigheden.

■ Opladen door aan te sluiten op een computer

De accu kan worden opgeladen door de camera met behulp van een micro-USB-kabel aan te sluiten op een computer.

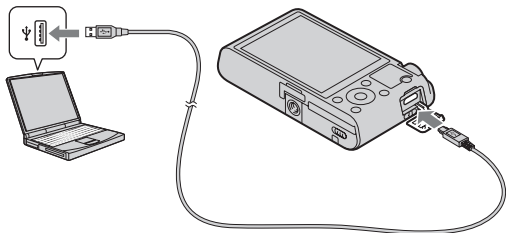

Opmerkingen

- Let op de volgende punten wanneer u de camera via een computer oplaadt:
 - Als de camera is aangesloten op een laptopcomputer die niet is aangesloten op het stopcontact, wordt acculading van de computer verbruikt. Laad niet langdurig op.
 - Schakel de computer niet uit of in, herstart de computer niet en wek de computer niet uit de slaapstand nadat de USB-verbinding tot stand is gekomen tussen de camera en de computer. De camera kan een storing veroorzaken. Voordat u de computer uit- of inschakelt, herstart of uit de slaapstand wekt, verbreekt u de USB-verbinding tussen de camera en de computer.
 - Wanneer een eigengebouwde of gewijzigde computer wordt gebruikt om de accu in de camera op te laden, kan de juiste werking niet worden gegarandeerd.

■ Gebruiksduur van de accu en het aantal beelden dat kan worden opgenomen en weergegeven

	Gebruiksduur	Aantal beelden
Opnemen (stilstaande beelden)	Ong. 165 min.	Ong. 330 beelden
Weergeven (stilstaande beelden)	Ong. 250 min.	Ong. 5000 beelden
Opnemen (bewegende beelden)	Ong. 80 min.	—

Opmerkingen

- Het bovenstaande aantal beelden geldt bij een volledig opgeladen accu. Afhankelijk van de gebruiksomstandigheden, kan het aantal beelden lager zijn.
- Het aantal beelden dat kan worden opgenomen geldt bij opnemen onder de volgende omstandigheden:
 - Bij gebruik van een Sony "Memory Stick PRO Duo" (Mark2) (los verkrijgbaar)
 - De accu wordt gebruikt bij een omgevingstemperatuur van 25°C.
- Het aantal van "Opnemen (stilstaande beelden)" is gebaseerd op de CIPA-norm, en geldt bij opnemen onder de volgende omstandigheden:
(CIPA: Camera & Imaging Products Association)
 - DISP is ingesteld op [Alle info weergeven].
 - Eenmaal opnemen iedere 30 seconden.
 - De zoom wordt beurtelings gewisseld tussen de uiterste W-kant en T-kant.
 - De flitser gaat eenmaal per twee opnamen af.
 - De camera wordt in- en uitgeschakeld na iedere 10 opnamen.
- De gebruiksduur van de accu voor het opnemen van bewegende beelden geldt bij opnemen onder de volgende omstandigheden:
 - Opname-instelling: 60i 17M(FH)/50i 17M(FH)
 - Als het ononderbroken opnemen stopt vanwege ingestelde beperkingen (29 minuten), drukt u nogmaals op de MOVIE (bewegende beelden)-toets om het opnemen voort te zetten. Opnamefuncties, zoals de zoomfunctie, zijn niet beschikbaar.

NL

■ Netvoeding gebruiken

De camera kan van stroom worden voorzien via een stopcontact door de netspanningsadapter (bijgeleverd) aan te sluiten met behulp van de micro-USB-kabel (bijgeleverd). Op deze manier hoeft u zich geen zorgen te maken dat de accu leeg raakt wanneer u langdurig opneemt of wanneer de camera is aangesloten op een tv of computer.

Opnemen en weergeven zijn mogelijk zonder dat de accu in de camera is geplaatst.

NL
11

Een geheugenkaart (los verkrijgbaar) plaatsen

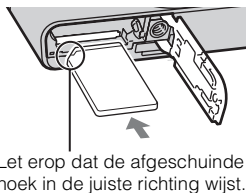
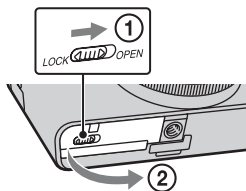

1 Open het deksel.

2 Plaats de geheugenkaart (los verkrijgbaar).

- Met de afgeschuinde hoek gericht zoals aangegeven in de afbeelding, steekt u de geheugenkaart in de gleuf tot hij op zijn plaats vastklikt.

3 Sluit het deksel.

■ Geheugenkaarten die kunnen worden gebruikt

	Geheugenkaart	Voor stilstaande beelden	Voor bewegende beelden
A	Memory Stick PRO Duo	✓	✓ (alleen Mark2)
	Memory Stick PRO-HG Duo	✓	✓
	Memory Stick Duo	✓	—
B	Memory Stick Micro (M2)	✓	✓ (alleen Mark2)
C	SD-geheugenkaart	✓	✓ (klasse 4 of sneller)
	SDHC-geheugenkaart	✓	✓ (klasse 4 of sneller)
	SDXC-geheugenkaart	✓	✓ (klasse 4 of sneller)
D	microSD-geheugenkaart	✓	✓ (klasse 4 of sneller)
	microSDHC-geheugenkaart	✓	✓ (klasse 4 of sneller)

- In deze gebruiksaanwijzing worden de producten in de tabel gezamenlijk als volgt genoemd:

A: "Memory Stick Duo"

B: "Memory Stick Micro"

C: SD-kaart

D: microSD-geheugenkaart

Opmerkingen

- Als u "Memory Stick Micro" of microSD-geheugenkaarten in deze camera gebruikt, vergeet u niet de geschikte adapter te gebruiken.

■ De geheugenkaart of accu uit de camera halen

Geheugenkaart: Duw de geheugenkaart kort erin om de geheugenkaart uit te werpen.

Accu: Verschuif de accu-uitwerphendel. Zorg ervoor dat u de accu niet laat vallen.

Opmerkingen

- De geheugenkaart of accu nooit uit de camera halen wanneer het toegangslampje (pagina 6) brandt. Hierdoor kunnen de gegevens op de geheugenkaart beschadigd raken.

De klok instellen

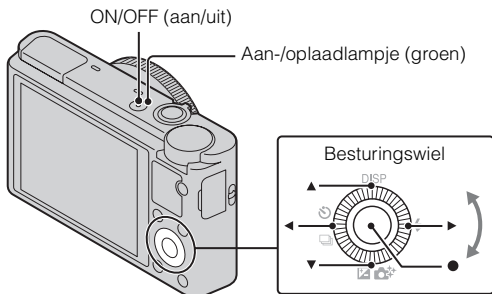

Onderdelen selecteren: ◀/▶

De numerieke waarde instellen van de datum en de tijd: ▲/▼/↖/↘

Instellen: ●

- 1** Druk op de ON/OFF (aan/uit)-toets.
Wanneer u de camera voor het eerst inschakelt, wordt de instelling voor datum en tijd afgebeeld.
 - Het kan enige tijd duren eerdad de camera wordt ingeschakeld en bediening mogelijk is.
- 2** Controleer of [Enter] is geselecteerd op het scherm, en druk daarna op ● op het besturingswiel.
- 3** Selecteer een gewenste geografische locatie aan de hand van de aanwijzingen op het scherm, en druk daarna op ●.
- 4** Selecteer [Zomertijd:], datum en [Datumformaat:], en druk daarna op ●.
 - Middernacht wordt afgebeeld als 12:00 AM en twaalf uur 's morgens als 12:00 PM.
- 5** Controleer of [Enter] is geselecteerd, en druk daarna op ●.

Stilstaande beelden/bewegende beelden opnemen

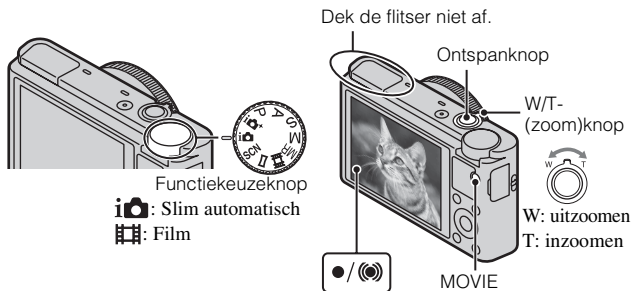

NL

Stilstaande beelden opnemen

- 1 Druk de ontspanknop tot halverwege in om scherp te stellen.
Als het beeld scherpgesteld is, klinkt een pieptoon en wordt de ● of (◉) indicator afgebeeld.
- 2 Druk de ontspanknop helemaal in om een beeld op te nemen.

Bewegende beelden opnemen

- 1 Druk op de MOVIE (bewegende beelden)-toets om te beginnen met opnemen.
 - Gebruik de W/T-(zoom)knop om de zoomvergroting te veranderen.
 - Druk op de ontspanknop om stilstaande beelden op te nemen en tegelijkertijd door te gaan met het opnemen van bewegende beelden.
- 2 Druk nogmaals op de MOVIE-toets om het opnemen te stoppen.

Opmerkingen

- Trek de flitser niet handmatig omhoog. Hierdoor kan een storing optreden.
- Wanneer de zoomfunctie wordt gebruikt tijdens het opnemen van bewegende beelden, wordt het geluid van de camerabediening ook opgenomen. Het bedieningsgeluid van de MOVIE-toets kan ook worden opgenomen wanneer het opnemen van de bewegende beelden klaar is.
- Ononderbroken opnemen is mogelijk gedurende ongeveer 29 minuten per keer in de standaardinstellingen van de camera en bij een temperatuur van ongeveer 25°C. Nadat het opnemen van bewegende beelden klaar is, kunt u het opnemen hervatten door nogmaals op de MOVIE-toets te drukken. Het opnemen kan automatisch worden onderbroken om de camera te beschermen afhankelijk van de omgevingstemperatuur.

Beelden bekijken

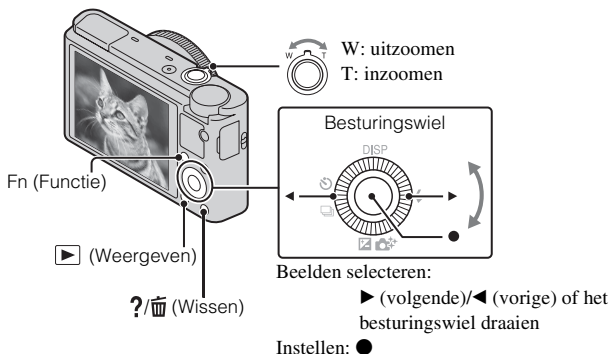

1 Druk op de ▶ (weergave-)toets.

- U kunt de weergavefunctie omschakelen tussen stilstaand beeld en bewegend beeld door MENU → ▶ 1 → [Stilst.b./film select.] te selecteren.

■ Het volgende/vorige beeld selecteren

Selecteer een beeld door het besturingswiel op ▶ (volgende)/◀ (vorige) te drukken of door het besturingswiel te draaien. Druk op ● in het midden van het besturingswiel om de bewegende beelden weer te geven.

■ Een beeld wissen

- ① Druk op de ?/⏏ (wis-)toets.
- ② Selecteer [Wissen] met ▲ op het besturingswiel en druk daarna op ●.

■ Een beeld roteren

Druk op de Fn-(Functie)-knop.

■ Terugkeren naar beelden opnemen

Druk de ontspanknop tot halverwege in.

De gids weergeven

Deze camera is uitgerust met een ingebouwde helpfunctie.

NL

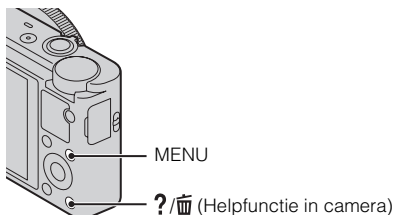

Helpfunctie in camera

De camera beeldt beschrijvingen af van de MENU-onderdelen en de instelwaarden.

-
- 1 Druk op de MENU-toets.
 - 2 Selecteer het gewenste MENU-onderdeel, en druk daarna op de toets ?/⏏ (Helpfunctie in camera).
-

Opnametips

De camera geeft de opnametips weer voor de geselecteerde opnamefunctie.

1 Druk in de opnamefunctie op de toets ?/☒ (Helpfunctie in camera).

2 Selecteer de gewenste opnametip, en druk daarna op ● op het besturingswiel.

De opnametip wordt weergegeven.

- U kunt de tekst over het scherm laten lopen met ▲/▼, en u kunt een andere opnametip weergeven met ◀/▶.

Inleiding tot de overige functies

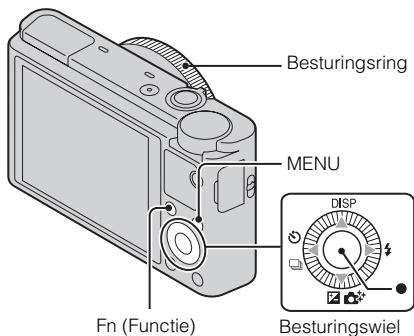

Andere functies kunnen worden bediend met het besturingswiel, de MENU-toets, enz.





■ Besturingswiel

DISP (Inhoud weergeven): Hiermee kunt u de weergave op het scherm veranderen.

⚡ (Flitsfunctie): Hiermee kunt u een flitserfunctie selecteren voor stilstaande beelden.

/  (Belicht.comp./Creatief met foto's): Hiermee kunt u de helderheid van het beeld instellen. Hiermee kunt u [Achterg. onsch.], [Helderheid], [Kleur], [Levendigheid] en [Foto-effect] veranderen wanneer de opnamefunctie is ingesteld op [Slim automatisch] of [Superieur automatisch].

/  (Transportfunctie): Hiermee kunt u de zelfontspanner en burst-opnamefunctie gebruiken.

● (Scherpst.-volgen): De camera volgt het onderwerp en stelt automatisch scherp, ook wanneer het onderwerp beweegt.

NL

■ Fn (Functie)-knop

Hiermee kunt u zeven functies registreren en deze functies oproepen voor het opnemen.

- ① Druk op de Fn-(Functie)-knop.
- ② Selecteer de gewenste functie met de Fn (Functie)-knop of ◀/▶ op het besturingswiel.
- ③ Selecteer de instelwaarde door het besturingswiel of de besturingsring te draaien.

■ Besturingsring

Uw favoriete functies kunnen worden toegewezen aan de besturingsring. Voor het opnemen kunnen vaste instellingen worden veranderd door simpelweg de besturingsring te draaien.

■ Menuonderdelen

Menu voor opnemen van stilstaande beelden

Beeldformaat	Hiermee kunt u het formaat van de stilstaande beelden selecteren.
Beeldverhouding	Hiermee kunt u de beeldverhouding van de stilstaande beelden selecteren.
Kwaliteit	Hiermee kunt u de beeldkwaliteit van de stilstaande beelden selecteren.

Panorama: formaat	Hiermee kunt u het formaat van de panoramabeelden selecteren.
Panorama: richting	Hiermee kunt u de opnamerichting van de panoramabeelden selecteren.
Transportfunctie	Hiermee kunt u de transportfunctie instellen, bijvoorbeeld voor ononderbroken opnemen.
Flitsfunctie	Hiermee kunt u de flitserinstellingen maken.
Scherpstelfunctie	Hiermee kunt u de scherpstellingsmethode selecteren.
AF-gebied	Hiermee kunt u het scherpgestelde gebied selecteren.
Zachte-huideffect	Hiermee kunt u het zachte-huideffect en het effectniveau instellen.
Lach-/Gezichtsherk.	Hiermee kunt u selecteren of gezichten herkend moeten worden en diverse instellingen automatisch veranderen. Hiermee kunt u instellen dat de sluitser automatisch ontspant wanneer een lach wordt herkend.
Aut. portretomkad.	Hiermee kunt u de scène analyseren wanneer een gezicht wordt vastgelegd en wordt een ander beeld opgeslagen met een indrukwekkendere compositie.
ISO	Hiermee kunt u de lichtgevoeligheid instellen.
Lichtmeetfunctie	Hiermee kunt u de lichtmeetfunctie kiezen die bepaalt welk deel van het onderwerp wordt gemeten voor de berekening van de belichting.
Flitscompensatie	Hiermee kunt u de intensiteit van de uitvoer van de flitser instellen.
Witbalans	Hiermee kunt u de kleurtonen van een beeld instellen.
DRO/Auto HDR	Hiermee kunt u automatisch compenseren voor helderheid en contrast.
Creatieve stijl	Hiermee kunt u de gewenste beeldverwerking selecteren.
Foto-effect	Hiermee kunt u stilstaande beelden opnemen met een textuur die uniek is voor het geselecteerde effect.
Helder Beeld Zoom	Hiermee kunt u een gezoomd beeld van hogere kwaliteit krijgen dan met de digitale-zoomfunctie.
Digitale zoom	Hiermee kunt u gezoomde beelden krijgen met een hogere vergroting dan met de helder-beeld-zoomfunctie.

NR lang-belicht	Hiermee kunt u ruisonderdrukkingsbewerking instellen voor opnamen met een sluitertijd van 1/3 seconde of langer.
NR bij hoge-ISO	Hiermee kunt u de ruisonderdrukkingsbewerking instellen voor opnamen met een hoge gevoeligheid.
AF-hulplicht	Hiermee kunt u AF-verlichting instellen die voor licht zorgt in donkere scènes om het scherpstellen te vergemakkelijken.
SteadyShot	Hiermee kunt u SteadyShot instellen.
Kleurenruimte	Hiermee kunt u het bereik aan reproduceerbare kleuren veranderen.
Lijst met opnametips	Hiermee kunt u toegang krijgen tot alle opnametips.
Datum schrijven	Hiermee kunt u instellen of een opnamedatum wordt opgenomen op het stilstaande beeld.
Scènekeuze	Hiermee kunt u vooraf gemaakte instellingen selecteren die overeenkomen met diverse scèneomstandigheden.
Geheugennr. oproepen	Hiermee kunt u instellingen selecteren die u wilt oproepen wanneer de functiekeuzeknop in de stand [Geheugennummer oproepen] staat.
Geheugen	Hiermee kunt u de gewenste functies of camera-instellingen registreren.

NL

Menu voor opnamen van bewegende beelden

Bestandsindeling	Hiermee kunt u het bestandsformaat voor bewegende beelden selecteren.
Opname-instelling	Hiermee kunt u de grootte selecteren van het frame van de opgenomen bewegende beelden.

Beeldformaat(Dual Rec)	Hiermee kunt u het beeldformaat instellen van de stilstaande beelden die kunnen worden opgenomen tijdens het opnemen van bewegende beelden.
SteadyShot	Hiermee kunt u SteadyShot instellen.
Geluid opnemen	Hiermee kunt u instellen of het geluid moet worden opgenomen tijdens het opnemen van bewegende beelden.
Windruis reductie	Hiermee kunt u het windgeruis verlagen tijdens het opnemen van bewegende beelden.
Film	Hiermee kunt u de belichtingsfunctie selecteren die het meest geschikt is voor uw onderwerp of effect.

Menu Custom

Rode ogen verm.	Hiermee kunt u het rode-ogeneffect bij gebruik van de flitser corrigeren.
Stramienlijn	Hiermee kunt u stramienlijnen weergeven als hulpmiddel bij het uitlijnen van de beeldcompositie.
Autom.weergave	Hiermee kunt u het vastgelegde beeld na opname weergeven. Hiermee kunt u de automatische weergave instellen.
DISP-knop (scherm)	Hiermee kunt u de schermweergavefuncties instellen die kunnen worden geselecteerd door op DISP op het besturingswiel te drukken.
Reliëfniveau	Hiermee kunt u de omtrek verbeteren van scherpgestelde bereiken met een specifieke kleur.
Reliëfkleur	Hiermee kunt u de kleur instellen die in de reliëffunctie wordt gebruikt.
Draairing	Hiermee kunt u de gewenste functies toewijzen aan de besturingsring.
Draairingweergave	Hiermee kunt u instellen of een animatie wordt weergegeven tijdens het gebruik van de besturingsring.
Functietoets	Hiermee kunt u de functies aanpassen die worden weergegeven wanneer op de Fn (Functie-)knop wordt gedrukt.
Functie centrale knop	Hiermee kunt u de gewenste functies toewijzen aan de middenknop.

Functie van linkerknop	Hiermee kunt u de gewenste functies toewijzen aan de linkerknop.
Functie van rechterknop	Hiermee kunt u de gewenste functies toewijzen aan de rechterknop.
MF Assist	Hiermee kunt u een vergroot beeld weergeven tijdens handmatig scherpstellen.
Schrpstelvergrotingstijd	Hiermee kunt u de tijdsduur instellen gedurende welke het beeld in vergrote vorm wordt weergegeven.
Gezichtsprioriteit volgen	Hiermee kunt u instellen of gezichten met voorrang moeten worden gevolgd tijdens het volgen.
Gezichtsregistratie	Hiermee kunt u de persoon registreren of veranderen die voorrang moet krijgen bij het scherpstellen.

NL

► Menu Weergave

Stilst.b./film select.	Hiermee kunt u het weergaveformaat van beelden selecteren.
Wissen	Hiermee kunt u een beeld wissen.
Diavoorstelling	Hiermee kunt u een diavoorstelling weergeven.
Beeldindex	Hiermee kunt u meerdere beelden tegelijkertijd weergeven.
3D-weergave	Brengt de verbinding tot stand met een TV-toestel dat geschikt is voor 3D en maakt dat u 3D-beelden kunt zien.
Beveiligen	Hiermee kunt u de beelden beveiligen.
Printen opgeven	Hiermee kunt u een afdrukmarkering toevoegen aan een stilstaand beeld.
Foto-effect	Hiermee kunt u diverse texturen toevoegen aan beelden.
Volume-instellingen	Hiermee kunt u het volumeniveau instellen.
Af speelweergave	Hiermee kunt u instellen hoe een beeld wordt weergegeven dat is opgenomen in de portretstand.

Menu Geheugenkaartprogramma

Formatteren	Hiermee kunt u de geheugenkaart formatteren.
Bestandsnummer	Hiermee kunt u de methode instellen voor het toewijzen van bestandsnummers aan stilstaande en bewegende beelden.
OPN.-map kiezen	Hiermee kunt u de map veranderen die is geselecteerd voor het opslaan van beelden.
Nieuwe map	Hiermee kunt u een nieuwe map aanmaken voor het opslaan van stilstaande en bewegende beelden (MP4).
Beeld-DB herstellen	Hiermee kunt u het beelddatabasebestand herstellen en opname en weergave inschakelen.
Kaartruimte weerg.	Hiermee kunt u de resterende opnameduur voor bewegende beelden en het aantal opneembare stilstaande beelden op de geheugenkaart weergeven.

Menu Klok instellen

Datum/tijd instellen	Hiermee kunt u de datum en tijd instellen en de zomertijdinstelling veranderen.
Tijdzone instellen	Hiermee kunt u de gebruikslocatie instellen.

Menu Setup

Menustartpositie	Hiermee kunt u de standaardpositie van de cursor op het menu instellen op het bovenste onderdeel of het laatst geselecteerde onderdeel.
Modusknopscherm	Hiermee kunt u de gids voor de functiekeuzeknop (de beschrijving van elke opnamefunctie) in- en uitschakelen.
LCD-helderheid	Hiermee kunt u de helderheid van het scherm instellen.
Begintijd energiebespar.	Hiermee kunt u de tijdsduur instellen die moet verstrijken voordat de camera automatisch wordt uitgeschakeld.
HDMI-resolutie	Hiermee kunt u de resolutie instellen in het geval de camera is aangesloten op een HDMI-televisie.
CTRL.VOOR HDMI	Hiermee kunt u de camera bedienen vanaf een televisie die ondersteuning biedt voor "BRAVIA" Sync.

Inst. uploaden*	Hiermee kunt u de uploadfunctie van de camera instellen bij gebruik van een Eye-Fi-kaart.
USB-verbinding	Hiermee kunt u de USB-verbindingsprocedure instellen.
USB LUN-instelling	Hiermee kunt u de functie instellen in het geval de camera door middel van een USB-verbinding is aangesloten op een computer.
USB-voeding	Hiermee kunt u instellen of de voeding moet worden geleverd door de USB-verbinding.
Audiosignalen	Hiermee kunt u het bedieningsgeluid van de camera instellen.
Versie	Hiermee kunt u de camerasoftwareversie weergeven.
Taal	Hiermee kunt u taal selecteren.
Valsensor	Hiermee kunt u de [Valsensor]-gevoeligheid instellen.
Demomodus	Hiermee kunt u de demonstratie van het weergeven van bewegende beelden instellen op aan of uit.
Initialiseren	Hiermee kunt u de instellingen terugstellen op hun standaardwaarden.

NL

* Dit is alleen beschikbaar als een Eye-Fi-kaart (los verkrijgbaar) in de camera is geplaatst.

"PlayMemories Home" installeren (Windows)

Met het ingebouwde softwareprogramma "PlayMemories Home" kunt u stilstaande en bewegende beelden in u computer importeren en deze gebruiken.

U kunt beelden opnemen en weergeven op deze camera, ook als u het softwareprogramma "PlayMemories Home" niet installeert, echter, "PlayMemories Home" is vereist om bewegende beelden in het AVCHD-formaat in uw computer te kunnen importeren.

- 1 Sluit de camera aan op een computer.
 - 2 Windows 7: [Computer] → camera-pictogram → medium-pictogram → dubbelklik op [PMHOME.EXE]
Windows XP/Vista: [Computer] (in Windows XP, [Deze computer]) → [PMHOME] → Dubbelklik op [PMHOME.EXE]
 - 3 Volg de aanwijzingen op het scherm om de installatie te doorlopen.
-

Opmerkingen

- "PlayMemories Home" is niet compatibel met Mac OS. Als u beelden weergeeft op een Mac, gebruikt u de toepassingen die op uw Mac zijn geïnstalleerd. Voor meer informatie, gaat u naar de volgende URL:
<http://www.sony.co.jp/imsoft/Mac/>

■ Functies van "PlayMemories Home"

Hieronder vindt u voorbeelden van de functies die beschikbaar zijn wanneer "PlayMemories Home" in gebruik is. Om de diverse functies van "PlayMemories Home" te kunnen gebruiken, maakt u verbinding met het internet en installeert u "Uitgebreide Functie".

- U kunt beelden die met de camera zijn opgenomen importeren in een computer en deze weergeven.
- U kunt de beelden die op een computer zijn opgeslagen, weergeven op opnamedatum met de kalenderweergave.
- U kunt stilstaande beelden corrigeren (rode-ogencorrectie, enz.), beelden afdrukken, beelden per e-mail versturen en de opnamedatum en -tijd veranderen.
- U kunt beelden met de datum erop opslaan en afdrukken.
- U kunt een disc maken van bewegende beelden in het AVCHD-formaat die in een computer zijn geïmporteerd. (Uitgebreide Functie)

NL

"Image Data Converter" installeren

Met "Image Data Converter" kunt u met RAW-beelden werken.

1 Download de software vanaf de volgende URL en installeer de software op uw computer.

Windows: <http://www.sony.co.jp/imsoft/Win/>

Mac: <http://www.sony.co.jp/imsoft/Mac/>

■ Functies van "Image Data Converter"

Hieronder vindt u voorbeelden van de functies die beschikbaar zijn wanneer "Image Data Converter" in gebruik is.

- U kunt RAW-beelden bewerken met behulp van meerdere correctiefuncties, zoals tintkromme en scherpte.
- U kunt beelden aanpassen met behulp van witbalans, diafragma, creatieve stijlen, enz.
- U kunt weergegeven en bewerkte stilstaande beelden opslaan op uw computer.
RAW-beelden kunnen op twee manieren worden opgeslagen: opslaan als RAW-gegevens of opslaan in een universeel bestandsformaat.
- U kunt de RAW-beelden/JPEG-beelden die met deze camera zijn opgenomen, weergeven en vergelijken.

NL
27

- U kunt de beelden rangschikken in vijf niveaus.
- U kunt het kleurlabel instellen.

Voor meer informatie, raadpleegt u de Help-functie onder "Image Data Converter".

Klik op [start] → [Alle programma's] → [Image Data Converter] → [Help] → [Image Data Converter Ver.4].

"Image Data Converter"-ondersteuningspagina (alleen in het Engels)

<http://www.sony.co.jp/ids-se/>

Aantal stilstaande beelden en opnameduur van bewegende beelden

Het aantal stilstaande beelden en de opnameduur kunnen verschillen afhankelijk van de opnameomstandigheden en de geheugenkaart.

■ Stilstaande beelden

Beeldformaat: L: 20M

Wanneer [Beeldverhouding] is ingesteld op [3:2]*

Capaciteit	2 GB
Kwaliteit	
Standaard	295 beelden
Fijn	170 beelden
RAW en JPEG	58 beelden
RAW	88 beelden

* Als [Beeldverhouding] is ingesteld op iets anders dan [3:2], kunt u meer stilstaande beelden opnemen dan hierboven is aangegeven. (Behalve wanneer [Kwaliteit] is ingesteld op [RAW].)

■ Bewegende beelden

De onderstaande tabel laat de maximumopnametijd (bij benadering) zien. Dit is de totale duur van alle bestanden met bewegende beelden. Ononderbroken opnemen is mogelijk gedurende ongeveer 29 minuten. Het maximale bestandsformaat van een bestand met bewegende beelden in het MP4-formaat is ongeveer 2 GB.

(h (uren), m (minuten))

Opname-instelling \ Capaciteit	2 GB
60i 24M(FX)/50i 24M(FX)	10 m
60i 17M(FH)/50i 17M(FH)	10 m
60p 28M(PS)/50p 28M(PS)	9 m
1440×1080 12M	15 m
VGA 3M	1 h 10 m

- De opnameduur van bewegende beelden verschilt omdat de camera is uitgerust met VBR (variabele bitsnelheid), waardoor de beeldkwaliteit automatisch wordt aangepast aan de hand van de opnamescène. Wanneer u een snelbewegend onderwerp opneemt, is het beeld helderder, maar de opnameduur is korter omdat meer geheugen nodig is voor de opname.

De opnameduur verschilt ook afhankelijk van de opnameomstandigheden, het onderwerp en de instellingen van de beeldkwaliteit en het beeldformaat.

Opmerkingen over het gebruik van de camera

Functies ingebouwd in deze camera

- Deze handleiding beschrijft 1080 60i-compatibele apparaten en de 1080 50i-compatibele apparaten.

Om te controleren of uw camera een 1080 60i-compatibel apparaat of een 1080 50i-compatibel apparaat is, controleert u of de volgende merktekens op de onderkant van de camera staan.

1080 60i-compatibel apparaat: 60i

1080 50i-compatibel apparaat: 50i

- De camera is compatibel met bewegende beelden van het formaat 1080 60p of 50p. Anders dan bij standaardopnamefuncties tot nu toe, die opnemen volgens de geïnterlineerde methode, neemt deze camera op volgens de progressieve methode. Dit verhoogt de resolutie en geeft een vloeiender, realistischer beeld.

Gebruik en onderhoud

Het apparaat mag niet onvoorzichtig worden behandeld, uit elkaar worden gehaald, worden gewijzigd of aan fysieke schokken worden blootgesteld, zoals ertegen slaan, laten vallen of erop staan. Wees met name voorzichtig met de lens.

Opmerkingen over opnemen/weergeven

- Voordat u begint met opnemen maakt u een proefopname om te controleren of de camera juist werkt.
- De camera is niet stofdicht, niet spetterdicht en niet waterdicht.
- Voorkom dat de camera wordt blootgesteld aan water. Als water in de camera binnendringt, kan een storing optreden. In sommige gevallen, kan de camera niet worden gerepareerd.
- Richt de camera niet naar de zon of ander fel licht. Hierdoor kan een storing in de camera ontstaan.

- Als er condens op de camera is gevormd, verwijdert u dit voordat u de camera gebruikt.
- Niet met de camera schudden of er tegenaan stoten. Hierdoor kan een storing ontstaan en kan het onmogelijk worden beelden op te nemen. Bovendien kan het opnamemedium onbruikbaar worden en kunnen de beeldgegevens beschadigd raken.

Bewaar/gebruik de camera niet op de volgende plaatsen

- Op een buitengewone hete, koude of vochtige plaats
Op plaatsen zoals een in de zon geparkeerde auto, kan de camerabehuizing door de hitte vervormen, waardoor een storing kan optreden.
- Bewaren in direct zonlicht of in de buurt van een verwarming
De camerabehuizing kan verkleuren of vervormen, waardoor een storing kan optreden.
- Op plaatsen onderhevig aan trillingen
- In de buurt van een plaats waar sterke radiogolven worden gegenereerd, straling wordt uitgestraald of een sterk magneetveld heerst. Op deze plaatsen kan de camera de beelden niet goed opnemen of weergeven.
- Op zanderige of stoffige plaatsen
Wees voorzichtig dat geen zand of stof in de camera kan binnendringen. Hierdoor kan in de camera een storing optreden en in bepaalde gevallen kan deze storing niet worden verholpen.

NL

Vervoeren

Als de camera in de achterzak van uw broek of jurk zit, mag u niet in een stoel of op een andere plaats gaan zitten omdat de camera hierdoor beschadigd kan worden of defect kan raken.

Carl Zeiss-lens

De camera is uitgerust met een lens van Carl Zeiss die in staat is scherpe beelden met een uitstekend contrast te reproduceren. De lens van de camera is geproduceerd onder een kwaliteitsborgingssysteem dat is gecertificeerd door Carl Zeiss in overeenstemming met de kwaliteitsnormen van Carl Zeiss in Duitsland.

Opmerkingen over het scherm

Het scherm is vervaardigd met gebruikmaking van uiterst nauwkeurige precisietechnologie zodat meer dan 99,99% van de beeldpunten effectief gebruikt kunnen worden. Echter, enkele kleine zwarte en/of heldere punten (wit, rood, blauw of groen) kunnen zichtbaar zijn op het scherm. Deze punten zijn een normaal gevolg van het productieproces en hebben géén invloed op de opnamen.

Informatie over de flitser

- Draag de camera niet aan de flitser en oefen er geen buitensporige kracht op uit.
- Als water, stof of zand via de geopende flitser binnendringt, kan een defect optreden.

Over de temperatuur van de camera

Uw camera en de accu kunnen heet worden als gevolg van ononderbroken gebruik, maar dit duidt niet op een defect.

Opmerkingen over de beveiliging tegen oververhitting

Afhankelijk van de camera- en accutemperatuur, is het mogelijk dat u geen bewegende beelden kunt opnemen of de voeding automatisch wordt onderbroken om de camera te beschermen.

Voordat de camera wordt uitgeschakeld of u geen bewegende beelden meer kunt opnemen, wordt een mededeling afgebeeld op het scherm. Laat in dat geval de camera uitgeschakeld liggen en wacht tot de temperatuur van de camera en accu lager is geworden. Als u de camera inschakelt zonder de camera en de accu voldoende te laten afkoelen, kan de voeding weer worden onderbroken, of kan het onmogelijk zijn bewegende beelden op te nemen.

Over het opladen van de accu

Als u de accu oplaadt die een lange tijd niet is gebruikt, kan het onmogelijk zijn de accu tot de normale capaciteit op te laden.

Dit is het gevolg van de eigenschappen van de accu en is geen defect. Laad de accu opnieuw op.

Waarschuwing over copyright

Televisieprogramma's, films, videobanden en ander materiaal kunnen beschermd worden door auteursrechten. Het zonder toestemming opnemen van dergelijk materiaal, kan in strijd zijn met de wetten op de auteursrechten.

Geen compensatie voor beschadigde gegevens of weigeren op te nemen

Sony kan geen compensatie bieden voor het weigeren op te nemen of voor verlies van opgenomen gegevens als gevolg van een storing in de camera, opnamemedium, enz.

De buitenkant van de camera reinigen

Maak de buitenkant van de camera schoon met een zachte doek bevochtigd met water en veeg het oppervlak daarna droog met een droge doek. Ter voorkoming van beschadiging van de afwerklaag of behuizing:

- Stel de camera niet bloot aan chemische stoffen, zoals thinner, wasbenzine, alcohol, wegwerpreinigingsdoekjes, insectenspray, zonnebrandcrème of insecticiden.

Technische gegevens

Camera

[Systeem]

Beeldsysteem: 13,2 mm × 8,8 mm
(1,0 type) Exmor CMOS-sensor
Totaal aantal pixels van de camera:
Ong. 20,9 Megapixels
Effectief aantal pixels van de camera:
Ong. 20,2 Megapixels
Lens: Carl Zeiss Vario-Sonnar T* 3,6×
zoomlens
f = 10,4 mm – 37,1 mm
(28 mm – 100 mm (gelijkwaardig
aan een 35 mm filmrolcamera))
F1,8 (W) – F4,9 (T)
Bij opnemen van bewegende
beelden (16:9):
29 mm – 105 mm*
Bij opnemen van bewegende
beelden (4:3): 36 mm – 128 mm*
* Indien [SteadyShot] is ingesteld
op [Standaard]
SteadyShot: Optisch
Belichtingsregeling: Automatische
belichting, diafragma voorkeur,
sluittijd voorkeur, handmatige
belichting, scènekeuze
(13 standen)
Witbalans: Automatisch, Daglicht,
Schaduw, Bewolkt, Gloeilamp,
TL-licht (Warm wit/Koel wit/
Daglichtwit/Daglicht), Flitslicht,
Kleurtemperatuur/Kleurfilter,
Eigen

Signaalformaat:

Voor 1080 50i:
PAL-kleur, CCIR-normen HDTV
1080/50i, 1080/50p-specificatie
Voor 1080 60i:
NTSC-kleur, EIA-normen HDTV
1080/60i, 1080/60p-specificatie

Bestandsformaat:

Stilstaande beelden: compatibel
met JPEG (DCF, Exif, MPF
Baseline), compatibel met DPOF
Bewegende beelden (AVCHD-
formaat): compatibel met
AVCHD-indeling Ver. 2.0
Video: MPEG-4 AVC/H.264
Audio: 2-kanaals Dolby Digital,
uitgerust met Dolby Digital Stereo
Creator

- Gefabriceerd onder licentie van
Dolby Laboratories.

Bewegende beelden (MP4-
formaat):
Video: MPEG-4 AVC/H.264
Audio: 2-kanaals MPEG-4 AAC-
LC

Opnamemedium: "Memory Stick
Duo", "Memory Stick Micro", SD-
kaarten, microSD-geheugenkaarten
Flitser: Flitserbereik (ISO-gevoeligheid
(aanbevolen-belichtingsindex)
ingesteld op Auto):
Ong. 0,3 m t/m 17,1 m (W)
Ong. 0,55 m t/m 6,3 m (T)

NL

[Ingangs- en uitgangsaansluitingen]

HDMI-aansluiting: HDMI-mini-aansluiting
Micro-USB-aansluiting: USB-communicatie
USB-communicatie: Hi-Speed USB (USB 2.0)

[Scherm]

LCD-scherm:
7,5 cm (3,0 type) TFT-aansturing
Totaal aantal beeldpunten:
1 228 800 beeldpunten

[Stroomvoorziening, algemeen]

Voeding: Oplaadbare accu NP-BX1, 3,6 V
Netspanningsadapter AC-UD10/UD11, 5 V
Stroomverbruik (tijdens opnemen): 1,5 W
Bedrijfstemperatuur: 0 °C t/m 40 °C
Bewaartemperatuur: -20 °C t/m +60 °C
Afmetingen (compatibel met CIPA): 101,6 mm × 58,1 mm × 35,9 mm (b×h×d)
Gewicht (compatibel met CIPA) (inclusief de accu NP-BX1, "Memory Stick Duo"): Ong. 240 g
Microfoon: Stereo
Luidspreker: Mono
Exif Print: Compatibel
PRINT Image Matching III: Compatibel

Netspanningsadapter AC-UD10/UD11

Voeding: 100 V t/m 240 V
wisselstroom van 50 Hz/60 Hz, 0,2 A
Uitgangsspanning: 5 V gelijkstroom, 1 500 mA
Bedrijfstemperatuur: 0 °C t/m 40 °C
Bewaartemperatuur: -20 °C t/m +60 °C
Afmetingen:
AC-UD10: Ong. 78 mm × 22 mm × 36 mm (b×h×d)
AC-UD11: Ong. 70 mm × 33 mm × 36 mm (b×h×d)
Gewicht:
AC-UD10: Ong. 45 g
AC-UD11: Ong. 50 g

Oplaadbare accu NP-BX1

Gebruikte accu: Lithiumion-accu
Maximale spanning: 4,2 V gelijkstroom
Nominale spanning: 3,6 V gelijkstroom
Maximale laadspanning: 4,2 V gelijkstroom
Maximale laadstroom: 1,89 A
Capaciteit: 4,5 Wh (1 240 mAh)

Wijzigingen in ontwerp en technische gegevens zijn voorbehouden zonder voorafgaande kennisgeving.

Handelsmerken

- De volgende markeringen zijn handelsmerken van Sony Corporation.
Cyber-shot, "Cyber-shot", "Memory Stick PRO Duo", "Memory Stick PRO-HG Duo", "Memory Stick Duo", "Memory Stick Micro"
- "AVCHD Progressive"- en "AVCHD Progressive"-logotypen zijn handelsmerken van Panasonic Corporation en Sony Corporation.
- Windows is een gedeponeerd handelsmerk van Microsoft Corporation in de Verenigde Staten en/of andere landen.
- Mac en Mac OS zijn gedeponeerde handelsmerken van Apple Inc.
- SDXC is een handelsmerk van SD-3C, LLC.
- "PS" en "PlayStation" zijn gedeponeerde handelsmerken van Sony Computer Entertainment Inc.
- Alle andere in deze gebruiksaanwijzing vermelde systeem- en productnamen zijn in het algemeen handelsmerken of gedeponeerde handelsmerken van de betreffende ontwikkelaars of fabrikanten. Echter, in deze gebruiksaanwijzing zijn de aanduidingen TM en ® in alle voorkomende gevallen weggelaten.



- Geniet nog meer van uw PlayStation 3 door het softwareprogramma voor PlayStation 3 te downloaden vanaf de PlayStation Store (waar beschikbaar).

- Het softwareprogramma voor PlayStation 3 vereist een PlayStation Network-account en het downloaden van het softwareprogramma. Toegankelijk in gebieden waarin de PlayStation Store beschikbaar is.

Extra informatie over deze camera en antwoorden op veelgestelde vragen vindt u op onze Customer Support-website voor klantenondersteuning.

<http://www.sony.net/>

Gedrukt op 70% of hoger kringlooppapier met VOC (vluchtige organische verbinding)-vrije inkt op basis van plantaardige olie.

NL

Poznananie funkcji aparatu („Przewodnik użytkownika aparatu Cyber-shot”)



„Przewodnik użytkownika aparatu Cyber-shot” to instrukcja internetowa. Zawiera ona szereg szczegółowych opisów wielu funkcji aparatu.

- ① Przejdź na stronę pomocy technicznej firmy Sony.
<http://www.sony.net/SonyInfo/Support/>
- ② Wybierz kraj lub region.
- ③ Wpisz nazwę modelu swojego aparatu w polu na stronie pomocy.
 - Sprawdź nazwę modelu na dolnej części aparatu.

Sprawdzanie zawartości zestawu

Liczba w nawiasach oznacza liczbę sztuk.

- Aparat (1)
- Akumulator NP-BX1 (1)
- Przewód microUSB (1)
- Zasilacz sieciowy AC-UD10/UD11 (1)
- Przewód zasilający (brak w zestawie w USA i Kanadzie) (1)
- Pasek na nadgarstek (1)
- Zaczep paska na ramię (2)
(Do przymocowania paska na ramię służą zaczepy (sprzedawane oddzielnie), jak pokazano na rysunku.)

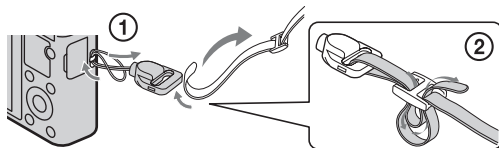

- Instrukcja obsługi (ta instrukcja) (1)

Ostrzeżenie

Aby zmniejszyć ryzyko pożaru lub porażenia prądem, nie wystawiać urządzenia na deszcz i chronić je przed wilgocią.

WAŻNE INSTRUKCJE DOTYCZĄCE BEZPIECZEŃSTWA -ZACHOWAJ TE INSTRUKCJE NIEBEZPIECZEŃSTWO ABY ZMNIJSZYĆ RYZYKO POŻARU I PORAŻENIA PRĄDEM, POSTĘPUJ ZGODNIE Z TYMI INSTRUKCJAMI

Jeżeli kształt wtyczki nie pasuje do gniazda elektrycznego, użyj adaptera wtyczki (tzw. przejściówki) o właściwej dla gniazda elektrycznego konfiguracji.

PL

OSTRZEŻENIE

I Akumulator

Nieprawidłowe obchodzenie się z akumulatorem może doprowadzić do jego wybuchu, pożaru lub nawet poparzenia chemicznego. Należy przestrzegać następujących uwag.

- Akumulatora nie należy demontować.
- Nie należy zginać ani narażać akumulatora na zderzenia lub działanie sił takich, jak uderzanie, upuszczanie lub nadeptanie.
- Nie należy doprowadzać do zwarcia ani do zetknięcia obiektów metalowych ze stykami akumulatora.
- Akumulatora nie należy wystawiać na działanie wysokich temperatur powyżej 60°C spowodowanych bezpośrednim działaniem promieni słonecznych lub pozostawieniem w nasłonecznionym samochodzie.
- Akumulatora nie należy podpalać ani wrzucać do ognia.
- Nie należy używać uszkodzonych lub przeciekających akumulatorów litowo-jonowych.
- Należy upewnić się, że akumulator jest ładowany przy użyciu oryginalnej ładowarki firmy Sony lub urządzenia umożliwiającego jego naładowanie.
- Akumulator należy przechowywać w miejscu niedostępnym dla małych dzieci.
- Należy chronić akumulator przed wilgocią i zamoczeniem.
- Akumulator należy wymienić tylko na akumulator tego samego lub zbliżonego typu, zgodnie z zaleceniami firmy Sony.
- Zużytych akumulatorów należy pozbyć się szybko, tak jak opisano w instrukcji.

| Zasilacz sieciowy

Podłącz zasilacz sieciowy do najbliższego gniazda sieciowego. Jeśli wystąpią problemy podczas korzystania z zasilacza sieciowego, natychmiast odłącz zasilanie wyjmując wtyczkę z gniazda sieciowego.

Jeżeli przewód zasilający jest dostarczony, jest on przeznaczony wyłącznie do użycia z tym aparatem i nie może być używany razem z innym sprzętem elektrycznym.

Uwaga dla klientów w Europie

| Uwaga dla klientów w krajach stosujących dyrektywę UE

Producentem tego produktu jest firma Sony Corporation, 1-7-1 Konan Minato-ku Tokyo, 108-0075 Japonia. Autoryzowanym przedstawicielem w sprawach bezpieczeństwa produktu i Normy kompatybilności elektromagnetycznej (EMC) jest firma Sony Deutschland GmbH, Hedelfinger Strasse 61, 70327 Stuttgart, Niemcy. Aby uzyskać informacje na temat dowolnych usług lub gwarancji, należy zapoznać się z adresami podanymi w oddzielnych dokumentach o usługach i gwarancji.

Niniejszy produkt został przetestowany i uznany za spełniający wymagania dyrektywy EMC dotyczące korzystania z kabli połączeniowych o długości poniżej 3 metrów.

| Uwaga

Na obraz i dźwięk z urządzenia może wpływać pole elektromagnetyczne o określonej częstotliwości.

| Uwaga

Jeśli ładunki elektrostatyczne lub pola elektromagnetyczne spowodują przerwanie przesyłania danych, należy uruchomić ponownie aplikację lub odłączyć, a następnie ponownie podłączyć kabel komunikacyjny (USB itp.).

I Pozbywanie się zużytego sprzętu (stosowane w krajach Unii Europejskiej i w pozostałych krajach europejskich stosujących własne systemy zbiórki)



Ten symbol na produkcie lub jego opakowaniu oznacza, że produkt nie może być traktowany jako odpad komunalny, lecz powinno się go dostarczyć do odpowiedniego punktu zbiórki sprzętu elektrycznego i elektronicznego, w celu recyklingu. Odpowiednie zadysponowanie zużytego produktu zapobiega potencjalnym negatywnym wpływom na środowisko oraz zdrowie ludzi, jakie mogłyby wystąpić w przypadku niewłaściwego zagospodarowania odpadów. Recykling materiałów pomaga chronić środowisko

naturalne. W celu uzyskania bardziej szczegółowych informacji na temat recyklingu tego produktu, należy skontaktować się z lokalną jednostką samorządu terytorialnego, ze służbami zagospodarowywania odpadów lub ze sklepem, w którym zakupiony został ten produkt.

I Pozbywanie się zużytych baterii (stosowane w krajach Unii Europejskiej i w pozostałych krajach europejskich mających własne systemy zbiórki)



Ten symbol umieszczony na baterii lub na jej opakowaniu oznacza, że nie może być ona traktowana jako odpad komunalny. Symbol ten dla pewnych rodzajów baterii może być stosowany w kombinacji z symbolem chemicznym. Symbole chemiczne rtęci (Hg) lub ołowiu (Pb) stosuje się jako dodatkowe oznaczenie, jeśli bateria zawiera więcej niż 0,0005% rtęci lub 0,004% ołowiu.

Odpowiednio gospodarując zużytymi bateriami, możesz zapobiec potencjalnym negatywnym wpływom na środowisko oraz zdrowie ludzi, jakie mogłyby wystąpić w przypadku niewłaściwego obchodzenia się z tymi odpadami. Recykling baterii pomoże chronić środowisko naturalne.

W przypadku produktów, w których ze względu na bezpieczeństwo, poprawne działanie lub integralność danych wymagane jest stałe podłączenie do baterii, wymianę zużytej baterii należy zlecić wyłącznie wykwalifikowanemu personelowi stacji serwisowej.

Aby mieć pewność, że bateria znajdująca się w zużytym sprzęcie elektrycznym i elektronicznym będzie właściwie zagospodarowana, należy dostarczyć sprzęt do odpowiedniego punktu zbiórki.

W odniesieniu do wszystkich pozostałych zużytych baterii, prosimy o zapoznanie się z rozdziałem instrukcji obsługi produktu o bezpiecznym demontażu baterii. Zużyta baterię należy dostarczyć do właściwego punktu zbiórki.

W celu uzyskania bardziej szczegółowych informacji na temat zbiórki i recyklingu baterii należy skontaktować się z lokalną jednostką samorządu terytorialnego, ze służbami zajmującymi się zagospodarowywaniem odpadów lub ze sklepem, w którym zakupiony został ten produkt.

Elementy aparatu

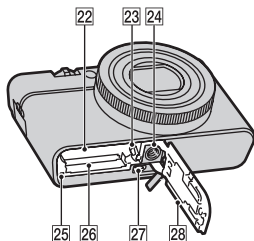
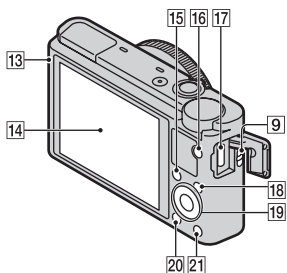
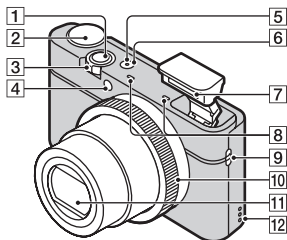

- 1 Spust migawki
- 2 Pokrętko trybu
iA (Inteligentna auto)/
iA+ (Lepsza automatyka)/
P (Program Auto)/
A (Priorytet przysłony)/
S (Priorytet migawki)/
M (Ekspozycji ręcznej)/
MR (Przywołanie pamięci)/
[Film] (Film)/[Nagrywanie rozległe]/SCN (Wybór sceny)
- 3 Fotografowanie: Dźwignia zoomu (W/T)
Podgląd: Dźwignia zoomu
Indeks/Odtwarzanie
- 4 Lampka samowyzwalacza/
Lampka zdjęcia z uśmiechem/
Wspomaganie AF
- 5 Wskaźnik zasilania/ładowania
- 6 Przycisk ON/OFF (Zasilanie)
- 7 Lampa błyskowa
 - Nie zakrywaj lampy błyskowej palcami.
 - Lampa otwiera się automatycznie, gdy jest wykorzystywana do zdjęć.
- 8 Mikrofon
- 9 Zaczep paska
- 10 Pierścień sterowania
- 11 Obiektyw
- 12 Głośnik
- 13 Czujnik światła
- 14 Ekran LCD
- 15 Przycisk Fn (Funkcja)
- 16 Przycisk MOVIE (Film)
- 17 Przyłącze microUSB
- 18 Przycisk MENU

- 19 Pokrętko sterowania
- 20 Przycisk ► (Odtwarzanie)
- 21 Przycisk ?/⏏ (Przew. w aparacie/Kasuj)
- 22 Otwór do wkładania akumulatora
- 23 Dźwignia wyjmowania akumulatora
- 24 Gniazdo statywu
 - Użyj statywu z wkrętem o długości mniejszej niż 5,5 mm. W przeciwnym wypadku aparat nie daje się pewnie umocować i może ulec uszkodzeniu.
- 25 Lampka aktywności
- 26 Otwór karty pamięci
- 27 Złącze mikro-HDMI
- 28 Osłona akumulatora/karty pamięci

PL

Wkładanie akumulatora

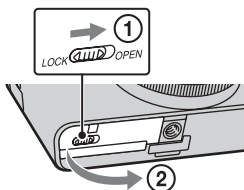

Dźwignia wyjmowania akumulatora

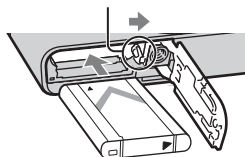

1 Otwórz osłonę.

2 Włóż akumulator.

- Naciskając dźwignię wyjmowania akumulatora włóż akumulator zgodnie z rysunkiem. Sprawdź, czy dźwignia wyjmowania akumulatora zablokuje się po włożeniu akumulatora.
- Zamknięcie osłony gdy akumulator jest włożony nieprawidłowo może prowadzić do uszkodzenia aparatu.

Ładowanie akumulatora

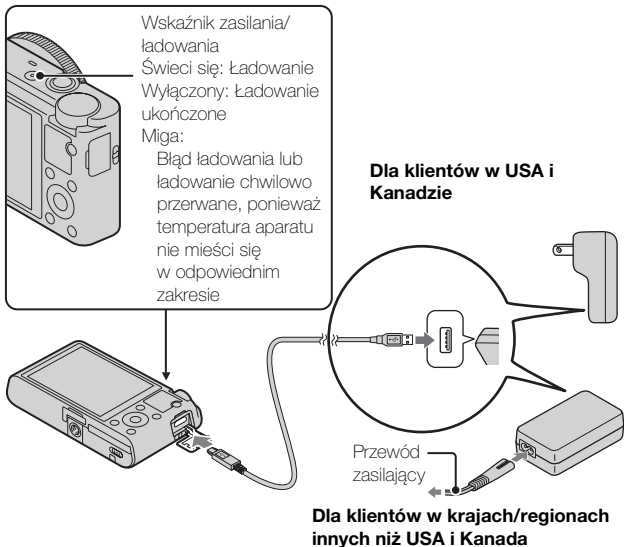

1 Podłącz aparat do zasilacza sieciowego (w zestawie) przy pomocy przewodu microUSB (w zestawie).

2 Podłącz zasilacz sieciowy do gniazda zasilania. Wskaźnik zasilania/ładowania zapala się na pomarańczowo i rozpoczyna się ładowanie.

- Wyłącz aparat podczas ładowania akumulatora.
- Możesz naładować akumulator nawet wtedy, gdy jest częściowo naładowany.
- Gdy wskaźnik zasilania/ładowania miga, a ładowanie nie zakończyło się, wyjmij i włóż ponownie akumulator.

Uwagi

- Jeśli wskaźnik zasilania/ladowania aparatu miga, gdy zasilacz sieciowy jest podłączony do gniazda zasilania, oznacza to, że ładowanie zostało chwilowo przerwane, ponieważ temperatura przekracza zalecany zakres. Gdy temperatura powróci do odpowiedniego zakresu, ładowanie zostaje wznowione. Zalecane jest ładowanie akumulatora w temperaturze otoczenia od 10°C do 30°C.
- Ładowanie akumulatora może być nieskuteczne, jeśli styki akumulatora są zabrudzone. W takim przypadku delikatnie oczyść styki akumulatora, wycierając kurz przy użyciu miękkiej ściereczki lub patyczka kosmetycznego.
- Podłącz zasilacz sieciowy (w zestawie) do najbliższego gniazda zasilania. Jeśli wystąpią problemy podczas korzystania z zasilacza sieciowego, natychmiast wyjmij wtyczkę z gniazda zasilania, aby odłączyć aparat od źródła zasilania.
- Po zakończeniu ładowania odłącz zasilacz sieciowy od gniazda zasilania.
- Należy stosować tylko oryginalne akumulatory, przewód microUSB (w zestawie) oraz zasilacz sieciowy (w zestawie) firmy Sony.

PL

■ Czas ładowania (pełne naładowanie)

Czas ładowania przy użyciu zasilacza sieciowego (w zestawie) wynosi w przybliżeniu 155 min.

Uwagi

- Powyższy czas ładowania odpowiada ładowaniu całkowicie rozładowanego akumulatora w temperaturze 25°C. Ładowanie może trwać dłużej, zależnie od warunków i okoliczności używania.

■ Ładowanie przez podłączenie do komputera

Akumulator można naładować, podłączając aparat do komputera przy użyciu przewodu microUSB.

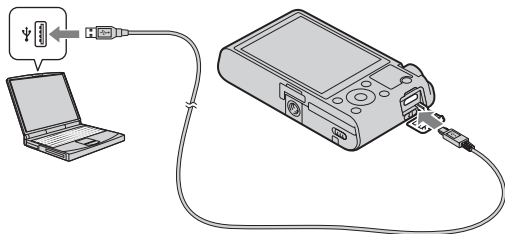

PL
9

Uwagi

- W przypadku ładowania z użyciem komputera należy pamiętać o następujących kwestiach:
 - Jeśli aparat jest podłączony do komputera typu laptop, który nie jest podłączony do zasilania sieciowego, to będzie wyczerpywany akumulator komputera. Nie należy ładować akumulatora bardzo długo.
 - Nie włączaj/wyłączaj oraz nie uruchamiaj ponownie komputera, ani nie budź komputera z hibernacji, gdy pomiędzy aparatem a komputerem ustanowiono połączenie USB. Aparat może spowodować usterkę. Przed włączeniem/wyłączeniem, ponownym uruchomieniem komputera lub wybudzeniem komputera z hibernacji należy rozłączyć aparat i komputer.
 - Ładowanie przy pomocy komputera składanego/modyfikowanego w własnym zakresie nie jest objęte gwarancją.

Okres użytkowania akumulatora i liczba obrazów, które można zapisać i przeglądać

	Trwałość akumulatora	Liczba zdjęć
Wykonywanie (zdjęć)	Ok. 165 min.	Ok. 330 zdjęć
Przeglądanie (zdjęć)	Ok. 250 min.	Ok. 5000 zdjęć
Nagrywanie (filmów)	Ok. 80 min.	—

Uwagi

- Podana powyżej liczba obrazów dotyczy sytuacji, gdy akumulator jest w pełni naładowany. Liczba dostępnych obrazów może zmniejszyć ze względu na warunki użytkowania.
- Liczba obrazów, które można wykonać dotyczy fotografowania w następujących warunkach:
 - Używając Sony „Memory Stick PRO Duo” (Mark2) (sprzedawany oddzielnie)
 - Akumulator jest wykorzystywany w temperaturze otoczenia 25°C.
- Liczba zdjęć, które można wykonać w danych warunkach „Wykonywanie (zdjęć)”, została wyliczona według normy CIPA i dotyczy wykonywania zdjęć w następujących warunkach:
(CIPA: Camera & Imaging Products Association)
 - Opcja DISP jest ustawiona na [Wyśw. wszystk. inf.].
 - Fotografowanie co 30 sekund.
 - Zoom jest przełączany na przemian na stronę W i T.
 - Lampa błyskowa błyska co drugi raz.
 - Zasilanie jest włączane i wyłączane co dziesięć zdjęć.

- Wskazania dotyczące długości nagranych filmów zależą od następujących warunków:
 - Ustawienie nagrywania: 60i 17M(FH)/50i 17M(FH)
 - Gdy nagrywanie ciągle zakończy się ze względu na ustalone ograniczenia (29 minut), naciśnij przycisk MOVIE (Film), aby kontynuować nagrywanie. Funkcje wykonywania zdjęć, takie jak zoom, nie są dostępne.

Zasilanie

Aparat można zasilac z gniazda zasilania – wystarczy podlaczyc go do zasilacza sieciowego (w zestawie) przy pomocy przewodu microUSB (w zestawie). Dzieki temu nie trzeba sie obawiac wyczerpania akumulatora przy wykonywaniu duzej liczby zdjec lub gdy aparat jest podlaczony do telewizora lub komputera.

Wykonywanie i wyswietlanie zdjec jest mozliwe, gdy akumulator nie znajduje sie w aparacie.

PL

Wkladanie karty pamieci (sprzedawana oddzielnie)

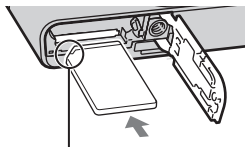
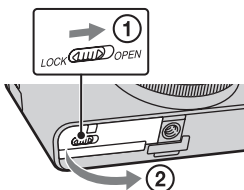

Upewnij się, że ścięty narożnik jest właściwie skierowany.

1 Otwórz osłonę.

2 Włóż kartę pamięci (sprzedawana oddzielnie).

- Kartę pamięci z obciętym rogiem skierowanym jak pokazano na rysunku, włóż tak głęboko, aby usłyszeć kliknięcie.

3 Zamknij osłonę.

■ Karty pamięci, jakie można wykorzystywać w aparacie

	Karta pamięci	Do zdjęć	Do filmów
A	Memory Stick PRO Duo	✓	✓ (tylko Mark2)
	Memory Stick PRO-HG Duo	✓	✓
	Memory Stick Duo	✓	—
B	Memory Stick Micro (M2)	✓	✓ (tylko Mark2)
C	Karta pamięci SD	✓	✓ (klasa 4 lub szybsza)
	Karta pamięci SDHC	✓	✓ (klasa 4 lub szybsza)
	Karta pamięci SDXC	✓	✓ (klasa 4 lub szybsza)
D	Karta pamięci microSD	✓	✓ (klasa 4 lub szybsza)
	Karta pamięci microSDHC	✓	✓ (klasa 4 lub szybsza)

- W niniejszej instrukcji produkty opisane w tabeli są łącznie określane mianem:

A: „Memory Stick Duo”

B: „Memory Stick Micro”

C: Karta SD

D: Karta pamięci microSD

Uwagi

- Stosując karty pamięci „Memory Stick Micro” lub microSD z opisywanym aparatem, należy korzystać z odpowiedniego adaptera.

■ Aby wyjąć kartę pamięci/akumulator

Karta pamięci: Wciśnij raz kartę pamięci, aby ją wysunąć.

Akumulator: Przesunąć dźwignię wyjmowania akumulatora. Uważać, aby nie upuścić akumulatora.

Uwagi

- Nie wolno wyjmować karty pamięci/akumulatora, gdy świeci się lampka aktywności (str. 6). Może to spowodować uszkodzenie danych zapisanych na karcie pamięci.

Nastawianie zegara

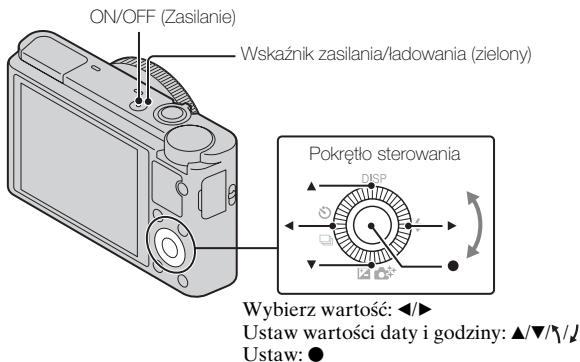

PL

- 1** Naciśnij przycisk ON/OFF (Zasilanie).
Opcja ustawiania daty i godziny pojawia się, gdy aparat zostanie włączony po raz pierwszy.
 - Chwilę potrwa zanim włączy się zasilanie i operacje będą możliwe.
- 2** Sprawdź, czy na ekranie wybrano [Enter], a następnie naciśnij ● na pokrętle sterowania.
- 3** Wybierz odpowiednią lokalizację geograficzną, postępując zgodnie ze wskazówkami na ekranie, a następnie naciśnij ●.
- 4** Ustaw [Zmiana czasu:], datę oraz [Format daty:], a następnie naciśnij ●.
 - Północ jest oznaczona jako 12:00 AM, a południe jako 12:00 PM.
- 5** Sprawdź, czy wybrano [Enter], a następnie naciśnij ●.

Robienie zdjęć/Nagrywanie filmów

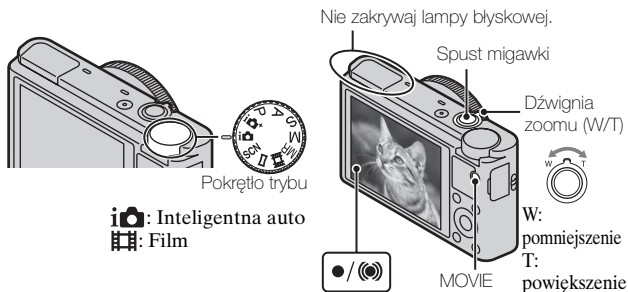

Wykonywanie zdjęć

- 1 Naciśnij spust migawki do połowy, aby nastawić ostrość.
Kiedy obraz ma właściwą ostrość, słychać brzęczyk i zapala się wskaźnik ● lub (●).

- 2 Naciśnij spust migawki do końca, aby wykonać zdjęcie.

Nagrywanie filmów

- 1 Naciśnij przycisk MOVIE (Film), aby rozpocząć nagrywanie.
 - Zmień skalę powiększenia przy użyciu dźwigni zoomu (W/T).
 - Wciśnij spust migawki, aby wykonać zdjęcie w czasie, gdy ciągle nagrywany jest film.
- 2 Naciśnij ponownie przycisk MOVIE, aby zatrzymać nagrywanie.

Uwagi

- Nie ciągnij ręką lampy błyskowej w górę. Może to spowodować usterkę.
- Jeśli podczas nagrywania filmu zostanie użyta funkcja zoomu, zostanie zapisany dźwięk uruchomionego mechanizmu. Dźwięk przycisku MOVIE może zostać również zapisany przy zatrzymaniu nagrywania filmu.
- Ciągłe nagrywanie jest możliwe przez ok. 29 minut za jednym razem przy domyślnych ustawieniach aparatu i temperaturze otoczenia ok. 25°C. Po zakończeniu nagrywania filmu można wznowić nagrywanie ponownie naciskając przycisk MOVIE. Zapis może zostać przerwany automatycznie, aby zapobiec uszkodzeniu aparatu przez temperaturę otoczenia.

Oglądanie obrazów

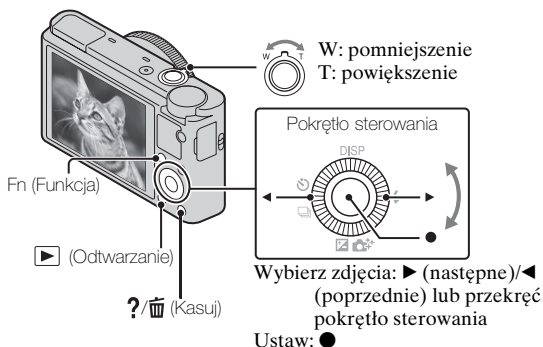

PL

1 Naciśnij przycisk ▶ (Odtwarzanie).

- Możesz przełączać tryb wyświetlania zdjęć i odtwarzania filmów, wybierając MENU → ▶ 1 → [Wybierz zdjęcie/film].

Wybieranie następnego/poprzedniego obrazu

Wybierz odpowiednią pozycję przy użyciu ► (następne)/◄ (poprzednie) na pokrętle sterowania lub przekręcając pokrętło. Naciśnij ● na środku pokrętła sterowania, aby obejrzeć film.

Kasowanie obrazu

- 1 Naciśnij przycisk ?/ (Kasuj).
- 2 Wybierz [Kasuj] za pomocą ▲ na pokrętle sterowania, a następnie naciśnij ●.

PL
15

■ Obracanie obrazu

Naciśnij przycisk Fn (Funkcja).

■ Powracanie do nagrywania obrazów

Wciśnij spust migawki do połowy.

Przeglądanie przewodnika

Aparat posiada wbudowany system instrukcji użytkownika.

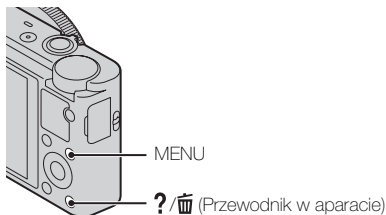

Przewodnik w aparacie

Aparat wyświetla objaśnienia pozycji MENU i wartości ustawień.

- 1 Naciśnij przycisk MENU.
- 2 Wybierz odpowiednią pozycję MENU, a następnie naciśnij przycisk ?/Przewodnik w aparacie).

Wskazówka dotycząca fotografowania

Aparat wyświetla wskazówki dotyczące fotografowania w określonym trybie.

- 1 Naciśnij przycisk ?/Przewodnik w aparacie) w trybie fotografowania.
- 2 Wybierz odpowiednią wskazówkę, a następnie naciśnij ● na pokrętle sterowania.
Wskazówka pojawi się na ekranie.
 - Możesz przewijać ekran przy pomocy ▲/▼ lub zmienić wyświetlaną wskazówkę przy pomocy ◀/▶.

Omówienie innych funkcji

Inne funkcje można wykorzystywać przy użyciu pokręćła sterowania, przycisku MENU, itp.

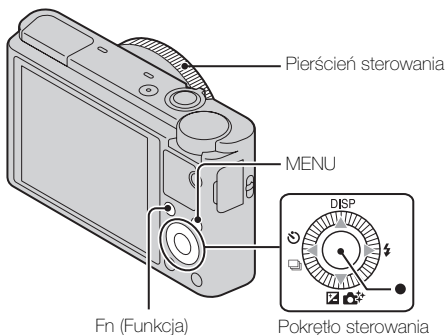

■ Pokręćło sterowania

DISP (Wyświetlane dane): Pozwala zmienić ustawienia wyświetlacza.

⚡ (Tryb błysku): Pozwala wybrać tryb lampy błyskowej podczas wykonywania zdjęć.

[Kolor]/[Jaskrawość] (Kompens. eksp./Kreatywność fotograf.): Pozwala ustawić jasność obrazu. Pozwala zmienić opcje [Nieo. tło], [Jasność], [Kolor], [Jaskrawość] oraz [Efekt wizualny], gdy tryb wykonywania zdjęć jest ustawiony na [Inteligentna auto] lub [Lepsza automatyka].

[Tryb pracy] (Tryb pracy): Pozwala użyć samowyzwalacza oraz trybu serii.

● (Śledzenie ostrością): Aparat śledzi obiekt i automatycznie reguluje ostrość, nawet gdy obiekt się porusza.

■ Przycisk Fn (Funkcja)

Pozwala zapisać siedem funkcji i przywoływać je podczas fotografowania.

- ① Naciśnij przycisk Fn (Funkcja).
- ② Wybierz odpowiednią funkcję przy pomocy przycisku Fn (Funkcja) lub ◀▶ na pokręćle sterowania.
- ③ Wybierz wartość ustawienia, przekręcając pokręćło sterowania lub pierścień sterowania.

■ Pierścień sterowania

Ulubione funkcje można przypisać do pierścienia sterowania; podczas fotografowania uprzednio zapisane ustawienia można zmieniać, po prostu przekręcając pierścień.

■ Opcje menu

📷 Menu fotografowania

Rozm. Obrazu	Wybiera rozmiar zdjęć.
Format obrazu	Wybiera proporcje zdjęć.
Jakość	Ustawia jakość zdjęć.
Panorama: Rozmiar	Wybiera rozmiar zdjęć panoramicznych.
Panorama: Kierunek	Ustawia kierunek nagrywania zdjęć panoramicznych.
Tryb pracy	Ustawia tryb wykonywania, np. zdjęcia seryjne.
Tryb błysku	Zmienia ustawienia lampy błyskowej.
Tryb ostrości	Wybiera metodę ustawiania ostrości.
Obszar autofokusa	Wybiera obszar ustawiania ostrości.
Efekt gładkiej skóry	Ustawia efekt gładkiej skóry i poziom efektu.
Uśmiech/Wykr. tw.	Włącza wykrywanie twarzy i dokonuje automatycznych ustawień. Ustawia opcję automatycznego zwalniania migawki po wykryciu uśmiechu.
Autom. kadr. portr.	Analizuje scenę podczas rozpoznawania twarzy i zapisuje kolejne zdjęcie z lepszą kompozycją.
ISO	Ustawia czułość na światło.
Tryb pomiaru	Wybiera tryb pomiaru, określający tę część obiektu, na której dokonany zostanie pomiar wyznaczający ekspozycję.
Korekcja błysku	Ustawia poziom natężenia lampy błyskowej.
Balans bieli	Ustawia odcienie obrazu.
DRO/Auto HDR	Automatycznie kompensuje jasność i kontrast.

Strefa twórcza	Wybiera odpowiedni tryb przetwarzania obrazu.
Efekt wizualny	Wykonuje zdjęcia z teksturą odpowiadającą wybranemu efektowi.
Wyraźny zoom obr.	Wykonuje zdjęcie z zoomem o jakości wyższej niż w przypadku funkcji zoomu cyfrowego.
Zoom cyfrowy	Wykonuje zdjęcia z zoomem o większym powiększeniu, niż w przypadku funkcji wyraźnego zoomu obrazu.
Red.sz.dł.naśw.	Ustawia tryb redukcji szumów zdjęć z szybkością migawki równą 1/3 s lub więcej.
Red.sz.wys.ISO	Ustawia tryb redukcji szumów przy zdjęciach z dużą czułością.
Wspomaganie AF	Ustawia wspomaganie AF, które oświetla ciemną scenę, aby ułatwić ustawienie ostrości.
SteadyShot	Ustawia SteadyShot.
Przestrzeń barw	Zmienia zakres odtwarzanych kolorów.
Wskaz. dot. fotograf.	Wyświetla wszystkie wskazówki dotyczące fotografowania.
Wpisz datę	Określa, czy zapisać datę wykonania na zdjęciu.
Wybór sceny	Wybiera gotowe ustawienia, odpowiadające różnym warunkom otoczenia.
Przywołanie pamięci	Wybiera ustawienia, które mają być przywołane, gdy pokrętko trybu zostanie ustawione na [Przywołanie pamięci].
Pamięć MR	Zapisuje wybrane tryby lub ustawienia aparatu.

Menu nagrywania filmów

Format pliku	Wybierz format pliku filmu.
Ustawienie nagrywania	Wybiera rozmiar klatki nagrywanego filmu.
Rozm. obrazu(Dual Rec)	Ustawia rozmiar zdjęcia wykonywanego podczas nagrywania filmu.
SteadyShot	Ustawia SteadyShot.
Nagrywanie dźwięku	Określa, czy nagrywać dźwięk podczas nagrywania filmu.
Reduk. szumu wiatru	Zmniejsza szum wiatru podczas nagrywania filmu.
Film	Wybiera tryb ekspozycji odpowiednio do wybranego obiektu lub efektu.

Menu własnej konfiguracji

Red.czerw.oczu	Redukuje zjawisko czerwonych oczu, występujące gdy używana jest lampa błyskowa.
Linia siatki	Ustawia wyświetlanie siatki, która ułatwia dopasowanie kompozycji zdjęcia.
Auto podgląd	Wyświetla zapisany obraz po wykonaniu zdjęcia. Ustawia automatyczny podgląd.
Przycisk DISP (monitor)	Ustawia tryby wyświetlania na ekranie, które można wybrać naciskając DISP na pokrętle sterowania.
Poziom zarysu	Podkreśla zarys ostrych obszarów przy użyciu wybranego koloru.
Kolor zarysu	Określa kolor wykorzystywany do funkcji maksimum.
Pierścień sterujący	Przypisuje wybrane funkcje do pierścienia sterowania.
Wyśw. pierścienia ster.	Określa, czy wyświetlać animację, gdy używany jest pierścień sterowania.
Przycisk funkcji	Dostosowuje funkcje wyświetlane po naciśnięciu przycisku Fn (Funkcja).

Funkcja środ. przycisku	Przypisuje wybrane funkcje do środkowego przycisku.
Funkcja lew. przycisku	Przypisuje wybrane funkcje do lewego przycisku.
Funkcja praw. przycisku	Przypisuje wybrane funkcje do prawego przycisku.
Wspomaganie MF	Wyświetla powiększony obraz przy ręcznym ustawianiu ostrości.
Czas pow. przy ust. ostr.	Określa czas, przez jaki będzie wyświetlany powiększony obraz.
Prioryt. śledzenie twarzy	Określa, czy podczas śledzenia twarzy mają być traktowane priorytetowo.
Rejestracja twarzy	Rejestruje lub zmienia osobę, która ma mieć priorytet przy ustawianiu ostrości.

PL

▶ Menu odtwarzania

Wybierz zdjęcie/film	Wybiera format wyświetlania zdjęć.
Kasuj	Usuwa zdjęcie.
Pokaz zdjęć	Włącza pokaz slajdów.
Indeks obrazów	Wyświetla wiele zdjęć jednocześnie.
Oglądanie 3D	Funkcja wykorzystywana po podłączeniu do telewizora zgodnego z funkcją 3D pozwalająca oglądać obrazy 3D.
Chroń	Chroni zdjęcia.
Określ wydruk	Dodaje znacznik druku do zdjęcia.
Efekt wizualny	Dodaje różne tekstury do zdjęć.
Nastaw. głośności	Ustawia głośność.
Wyświetl.odtw.	Określa, jak wyświetlać zdjęcia zapisane jako portret.

Menu narzędzi karty pamięci

Formatuj	Formatuje kartę pamięci.
Numer pliku	Określa metodę, która będzie używana do przypisywania numerów plików do zdjęć i filmów.
Wybierz kat. NAGR.	Zmienia folder wybrany do zapisu obrazów.
Nowy katalog	Tworzy nowy folder do przechowywania zdjęć i filmów (MP4).
Odz. bazę dan. obr.	Odzyskuje plik bazy danych obrazów i pozwala na wykonywanie i wyświetlanie zdjęć.
Wyś. miej. na karcie	Wyświetla pozostały czas nagrywania filmów oraz liczbę zdjęć, które można zapisać na karcie pamięci.

Menu ustawienia zegara

Ust.daty/czasu	Ustawia datę i godzinę oraz czas letni/zimowy.
Nastawia region	Określa lokalizację podczas użytkowania.

Menu konfiguracji

Start menu	Ustawia domyślne położenie kursora w menu na pierwszą pozycję lub na ostatnio wybraną pozycję.
Pomoc pokrętła trybu	Włącza lub wyłącza przewodnik dotyczący pokrętła (wyjaśnienia poszczególnych trybów fotografowania).
Jasność LCD	Ustawia jasność ekranu.
Czas rozp. oszcz. energii	Ustawia czas, po jakim aparat automatycznie się wyłączy.
Rozdzielczość HDMI	Ustala rozdzielczość, gdy aparat jest podłączony do telewizora HDMI.
STER.PRZEZ HDMI	Obsługuje aparat z telewizora, który obsługuje „BRAVIA” Sync.
Ustaw. przesyłania*	Ustawia funkcję przesyłania plików z aparatu, gdy wykorzystywana jest karta Eye-Fi.
Połączenie USB	Określa tryb połączenia USB.

Ustawienia USB LUN	Określa tryb, gdy aparat jest podłączony do komputera poprzez USB.
Zasilanie USB	Określa, czy do połączenia USB ma być wyprowadzone zasilanie.
Sygnaly audio	Ustawia dźwięk przy obsłudze aparatu.
Wersja	Wyświetla wersję oprogramowania aparatu.
Język	Wybiera język.
Czuj. upadku	Ustawia funkcję [Czuj. upadku].
Tryb demonstracyjny	Włącza lub wyłącza wyświetlanie filmu w trybie demonstracyjnym.
Inicjalizuj	Przywraca domyślne wartości ustawień.

* Pojawia się, gdy karta Eye-Fi (sprzedawana oddzielnie) zostanie umieszczona w aparacie.

PL

Zainstaluj „PlayMemories Home” (Windows)

Wbudowane oprogramowanie „PlayMemories Home” pozwala na importowanie zdjęć lub filmów do komputera i ich wykorzystanie. Możesz wykonywać lub odtwarzać zdjęcia przy użyciu tego aparatu nawet, gdy nie zainstalujesz oprogramowania „PlayMemories Home”, jednak jest ono niezbędne do importowania filmów AVCHD na komputer.

- 1 Podłącz aparat do komputera.
- 2 Windows 7: [Komputer] → ikona aparatu → ikona mediów → Kliknąć podwójnie [PMHOME.EXE]
Windows XP/Vista: [Komputer] (w Windows XP, [Mój komputer]) → [PMHOME] → Kliknij dwukrotnie [PMHOME.EXE]
- 3 Postępuj zgodnie z instrukcjami na ekranie, aby zakończyć instalację.

Uwagi

- Program „PlayMemories Home” nie jest zgodny z Mac OS. Jeśli odtwarzasz obrazy na komputerze Mac, skorzystaj z dostępnych na nim aplikacji. Szczegółowe informacje można znaleźć pod następującym adresem URL: <http://www.sony.co.jp/imsoft/Mac/>

■ Funkcje programu „PlayMemories Home”

Poniżej podano przykłady funkcji dostępnych w programie „PlayMemories Home”. Aby wykorzystać różne funkcje programu „PlayMemories Home”, podłącz się do Internetu i zainstaluj „Funkcję Zaawansowaną”.

- Możesz zaimportować obrazy wykonane aparatem i wyświetlić je na komputerze.
- Możesz wyświetlić obrazy zapisane na komputerze według daty wykonania w widoku kalendarza.
- Możesz retuszować zdjęcia (usuwanie efektu czerwonych oczu itp.), drukować je, wysyłać e-mailem oraz zmieniać datę i godzinę zapisu zdjęcia.
- Możesz zapisywać i drukować zdjęcia z datą.

- PL • Możesz nagrać płytę z filmami AVCHD zaimportowanymi do komputera. (Funkcja Zaawansowana)

Zainstaluj „Image Data Converter”

„Image Data Converter” pozwala opracowywać obrazy RAW.

- 1 Pobierz oprogramowanie z następującego adresu URL i zainstaluj je na swoim komputerze.

Windows: <http://www.sony.co.jp/imsoft/Win/>

Mac: <http://www.sony.co.jp/imsoft/Mac/>

■ Funkcje programu „Image Data Converter”

Poniżej podano przykłady funkcji dostępnych w programie „Image Data Converter”.

- Możesz edytować obrazy RAW, stosując wiele funkcji korekcji, takich jak krzywe tonalne lub ostrość.
- Możesz również modyfikować obrazy, korzystając z ustawień balansu bieli, przesłony, strefy twórczej, itp.
- Możesz zapisać wyświetlone zdjęcia po edycji na swój komputer. Obrazy RAW można zapisać na dwa sposoby: zapisać i pozostawić jako dane RAW lub zapisać w formacie pliku ogólnego zastosowania.
- Możesz wyświetlić i porównać obrazy RAW/obrazy JPEG wykonane przy użyciu tego aparatu.
- Obrazy można poszeregować według pięciu poziomów.
- Możesz ustawić etykietę koloru.

Więcej informacji można znaleźć w systemie poziomym pod pozycją „Image Data Converter”.

Kliknij [Start] → [Wszystkie programy] → [Image Data Converter] → [Help] → [Image Data Converter Ver.4].

Strona pomocy „Image Data Converter” (tylko po angielsku)

<http://www.sony.co.jp/ids-se/>

PL

Liczba zdjęć i dostępny czas nagrywania filmów

Liczba zdjęć i dopuszczalny czas nagrywania mogą być różne, zależnie od warunków nagrywania i karty pamięci.

■ Zdjęcia

Rozm. Obrazu: L: 20M

Gdy opcja [Format obrazu] jest ustawiona na [3:2]*

Jakość \ Pojemność	2 GB
Standard	295 zdjęć
Wysoka	170 zdjęć
RAW & JPEG	58 zdjęć
RAW	88 zdjęć

* Gdy opcja [Format obrazu] ma ustawienie inne niż [3:2], możesz zapisać więcej obrazów, niż pokazano powyżej. (Jeśli opcja [Jakość] nie jest ustawiona na [RAW].)

■ Filmy

Poniższa tabela pokazuje przybliżone, maksymalne czasy nagrywania. Są to całkowite czasy dla wszystkich plików filmowych. Nagrywanie ciągle może trwać przez około 29 minut. Maksymalny rozmiar pliku filmu w formacie MP4 wynosi około 2 GB.

(h (godziny), m (minuty))

Ustawienie nagrywania \ Pojemność	2 GB
60i 24M(FX)/50i 24M(FX)	10 m
60i 17M(FH)/50i 17M(FH)	10 m
60p 28M(PS)/50p 28M(PS)	9 m
1440×1080 12M	15 m
VGA 3M	1 h 10 m

- Dostępna długość filmu zmienia się, ponieważ aparat stosuje opcję zmiennej prędkości bitowej (VBR), która automatycznie dostosowuje jakość obrazu do filmowanej sceny. Podczas filmowania szybko poruszającego się obiektu obraz jest wyraźniejszy, ale dostępna długość filmu zmniejsza się, ponieważ do nagrywania potrzeba więcej pamięci. Dostępna długość filmu też zmienia się w zależności od warunków, obiektu lub ustawień jakości/rozmiaru obrazu.

Uwagi o używaniu aparatu

Wbudowane funkcje tego aparatu

- Niniejsza instrukcja opisujące urządzenia obsługujące formaty 1080 60i oraz 1080 50i.
Aby dowiedzieć się, czy aparat obsługuje format 1080 60i lub 1080 50i, sprawdź następujące oznaczenia na spodzie aparatu.
Urządzenie kompatybilne z 1080 60i: 60i
Urządzenie kompatybilne z 1080 50i: 50i
- Aparat obsługuje filmy w formacie 1080 60p lub 50p. W przeciwieństwie do standardowych trybów zapisu używanych do tej pory, które wykorzystują przeplot, opisany aparat rejestruje obraz metodą progresywną. Powoduje to zwiększenie rozdzielczości i zapewnia wyraźniejszy, bardziej realistyczny obraz.

PL

Informacje o użytkowaniu i konserwacji

Należy uważać, aby urządzenie nie było narażone na: nieostrożne obchodzenie się, demontaż, modyfikacje, wstrząsy oraz uderzenie, upadek lub nastąpienie na urządzenie. Szczególnie ostrożnie należy postępować z obiektywem.

Uwagi o nagrywaniu/odtworzeniu

- Przed rozpoczęciem nagrywania należy wykonać nagranie próbne, aby upewnić się, że aparat działa prawidłowo.
- Aparat nie jest odporny na pyły, na ochłapanie, ani nie jest wodoszczelny.
- Unikać sytuacji, w których aparat wejdzie w kontakt z wodą. Woda wewnątrz aparatu może spowodować uszkodzenia. W niektórych przypadkach aparat będzie nienaprawialny.
- Nie celować aparatem w stronę słońca lub innego źródła jasnego światła. Może to spowodować awarię aparatu.
- Jeśli nastąpi skroplenie wilgoci, przed użyciem aparatu należy je usunąć.
- Nie potrząsać aparatem ani go nie uderzać. Może to spowodować uszkodzenie niemożliwiające nagrywanie obrazów. Ponadto nośniki danych mogą stać się niezdatne do użytku, lub dane obrazów mogą zostać uszkodzone.

Nie używać/przechowywać aparatu w następujących miejscach

- W bardzo gorącym, zimnym lub wilgotnym miejscu
W miejscach takich, jak zaparkowany na słońcu samochód korpus aparatu może się zdeformować, co może być przyczyną awarii.
- Przechowywanie w nasłonecznionym miejscu lub w pobliżu grzejnika
Korpus aparatu może się odbarwić lub zdeformować, co może być przyczyną awarii.
- W miejscu narażonym na kołyszące wstrząsy
- W pobliżu występowania silnych fal elektromagnetycznych, promieniowania lub silnej magnetyczności. W przeciwnym razie aparat może nieprawidłowo nagrywać lub odtwarzać obrazy.
- W miejscach piaszczystych lub zapyłonych
Należy uważać, aby piasek lub kurz nie dostały się do aparatu. Może to spowodować awarię, w niektórych przypadkach nieusuwalną.

O przenoszeniu

Nie należy siadać na krześle itp., mając aparat w tylnej kieszeni spodni lub spodnicy, ponieważ może to spowodować awarię lub uszkodzenie aparatu.

Obiektyw Carl Zeiss

Aparat jest wyposażony w obiektyw Carl Zeiss, który odwzorowuje obrazy o dużej ostrości i z doskonałym kontrastem. Obiektyw aparatu wykonano pod nadzorem systemu zapewnienia jakości z certyfikatem Carl Zeiss, zgodnie z normami jakościowymi firmy Carl Zeiss obowiązującymi w Niemczech.

Uwagi dotyczące ekranu

Ekran wykonano przy użyciu niezwykle precyzyjnej technologii tak, że ponad 99,99% pikseli działa prawidłowo. Jednakże na ekranie mogą pojawić się małe czarne i/lub jasne kropki (białe, czerwone, niebieskie lub zielone). Te kropki są normalnym rezultatem procesu produkcyjnego i nie wpływają na nagranie.

Uwagi dotyczące lampy błyskowej

- Nie wolno podnosić aparatu, chwytając za lampę błyskową, ani działać na nią ze zbyt dużą siłą.
- Jeśli do otwartej lampy błyskowej dostanie się woda, kurz lub piasek, może to spowodować jej usterkę.

O temperaturze aparatu

Aparat i akumulator mogą osiągnąć wysoką temperaturę w wyniku ciągłego użytkowania; nie jest to usterka.

O ochronie przed przegrzaniem

Zależnie od temperatury aparatu i akumulatora, nagrywanie filmów może być niemożliwe lub zasilanie może wyłączyć się automatycznie w celu ochrony aparatu. PL

Przed wyłączeniem zasilania na ekranie pojawi się komunikat, albo nagrywanie filmów nie będzie możliwe. W takim przypadku należy pozostawić zasilanie wyłączone i poczekać, aż aparat i akumulator ostygną. Jeśli włączysz zasilanie, nie pozwalając na obniżenie temperatury aparatu i akumulatora, może się ono ponownie samo wyłączyć, lub nagrywanie filmów będzie niemożliwe.

Ładowanie akumulatora

Jeśli ładujesz akumulator, który nie był używany przez dłuższy czas, naładowanie go do pełnej pojemności może być niemożliwe. Wynika to z charakterystyki akumulatora i nie stanowi usterki. Ponownie naładuj akumulator.

Ostrzeżenie dotyczące praw autorskich

Programy telewizyjne, filmy, taśmy wideo i inne materiały mogą być chronione prawami autorskimi. Rejestracja takich materiałów bez zezwolenia może stanowić naruszenie przepisów dotyczących ochrony praw autorskich.

Brak odszkodowania za uszkodzoną zawartość lub brak nagrania

Sony nie może zrekompensować braku nagrania lub utraty czy uszkodzenia nagranych danych na skutek awarii aparatu, nośnika nagrania itp.

Czyszczenie powierzchni aparatu

Powierzchnię aparatu czyścić miękką szmatką, lekko zwilżoną w wodzie, a następnie wytrzeć suchą. Aby zapobiec uszkodzeniu wykończenia lub obudowy:

- Nie narażaj aparatu na kontakt z takimi chemicznymi produktami jak rozcieńczalnik, benzyna, alkohol, ściereczki jednorazowe, środki przeciw owadom, środki przeciwsłoneczne lub środki owadobójcze.

Dane techniczne

Aparat

[System]

Przetwornik obrazu: Czujnik Exmor
CMOS 13,2 mm × 8,8 mm
(typ 1,0)

Całkowita liczba pikseli aparatu:
Około 20,9 Megapikseli

Efektywna liczba pikseli aparatu:
Około 20,2 Megapikseli

Obiektyw: Obiektyw Carl Zeiss
Vario-Sonnar T* 3,6× zoom
f = 10,4 mm – 37,1 mm (28 mm –
100 mm (w przeliczeniu dla
filmu 35 mm))

F1,8 (W) – F4,9 (T)

Nagrywane są filmy (16:9):

29 mm – 105 mm*

Nagrywane są filmy (4:3):

36 mm – 128 mm*

* Gdy opcja [SteadyShot] jest
ustawiona na [Standardowy]

SteadyShot: Optyczny

Sterowanie ekspozycją:

Automatyczna ekspozycja,
priorytet przesłony, priorytet
migawki, ręczna ekspozycja,
wybór sceny (13 trybów)

Balans bieli: Automatyczne, światło
dzienne, cień, pochmurnie,
lampa żarowa, lampa
fluoroscencyjna (ciepła biała/
zimna biała/biała dzienna/
światło dzienne), lampa
błyskowa, temperatura kolorów/
filtr koloru, ustawienia własne

Format sygnału:

1080 50i:

Kolor PAL, standardy CCIR
specyfikacja HDTV 1080/50i,
1080/50p

1080 60i:

Kolor NTSC, standardy EIA
specyfikacja HDTV 1080/60i,
1080/60p

Format pliku:

Zdjęcia: Zgodne z JPEG (DCF,
Exif, MPF Baseline),

kompatybilny DPOF

Filmy (Format AVCHD):

Zgodny z formatem AVCHD
wer. 2.0

Video: MPEG-4 AVC/H.264

Audio: Dolby Digital 2 kan.,
wyposażony w Dolby Digital
Stereo Creator

• Wyprodukowano na licencji
firmy Dolby Laboratories.

Filmy (Format MP4):

Video: MPEG-4 AVC/H.264

Audio: MPEG-4 AAC-LC 2
kan.

Nośnik danych: „Memory Stick
Duo”, „Memory Stick Micro”,
karty SD, karty pamięci
microSD

Lampa błyskowa: Zasięg lampy
błyskowej (czułość ISO
(Zalecany indeks ekspozycji)
ustawiona na Auto):
Około 0,3 m do 17,1 m (W)
Około 0,55 m do 6,3 m (T)

PL

[Złącze wejścia i wyjścia]

Złącze HDMI: Złącze mikro-HDMI
Przylącze microUSB:
Połączenie USB
Połączenie USB: Hi-Speed USB
(USB 2.0)

[Ekran]

Ekran LCD:
7,5 cm (typ 3,0) napęd TFT
Całkowita ilość punktów:
1 228 800 punktów

[Zasilanie, dane ogólne]

Zasilanie: Akumulator NP-BX1,
3,6 V
Zasilacz sieciowy AC-UD10/
UD11, 5 V
Pobór mocy (podczas
fotografowania): 1,5 W
Temperatura pracy:
od 0 °C do 40 °C
Temperatura przechowywania:
od -20 °C do +60 °C
Wymiary (zgodnie z CIPA):
Około 101,6 mm × 58,1 mm ×
35,9 mm (szer./wys./głęb.)
Masa (zgodnie z CIPA) (wraz
z akumulatorem NP-BX1,
„Memory Stick Duo”):
Około 240 g
Mikrofon: Stereofoniczny
Głośnik: Monofoniczny
Exif Print: Zgodny
PRINT Image Matching III: Zgodny

Zasilacz sieciowy AC-UD10/ UD11

Zasilanie: prąd zmienny 100 V do
240 V, 50 Hz/60 Hz, 0,2 A
Napięcie wyjścia: prąd stały 5 V,
1 500 mA
Temperatura pracy:
od 0 °C do 40 °C
Temperatura przechowywania:
od -20 °C do +60 °C

Wymiary:

AC-UD10: Około 78 mm ×
22 mm × 36 mm (szer./wys./
głęb.)
AC-UD11: Około 70 mm ×
33 mm × 36 mm (szer./wys./
głęb.)

Masa:

AC-UD10: Około 45 g
AC-UD11: Około 50 g

Akumulator NP-BX1

Używany akumulator: Akumulator
litowy
Napięcie maksymalne: prąd stały
4,2 V
Napięcie nominalne: prąd stały
3,6 V
Maksymalne napięcie ładowania:
prąd stały 4,2 V
Maksymalny prąd ładowania: 1,89 A
Pojemność: 4,5 Wh (1 240 mAh)

Konstrukcja i dane techniczne mogą
ulec zmianie bez uprzedzenia.

Znaki towarowe

- Następujące znaki są znakami towarowymi Sony Corporation.
Cyber-shot, „Cyber-shot”, „Memory Stick PRO Duo”, „Memory Stick PRO-HG Duo”, „Memory Stick Duo”, „Memory Stick Micro”
- „AVCHD Progressive” oraz logo „AVCHD Progressive” to znaki towarowe Panasonic Corporation oraz Sony Corporation.
- Windows to zarejestrowany znak towarowy Microsoft Corporation w Stanach Zjednoczonych i/lub innych krajach.
- Mac oraz Mac OS to zarejestrowane znaki towarowe Apple Inc.
- Logo SDXC to znak towarowy SD-3C, LLC.
- „PS” oraz „PlayStation” to zarejestrowane znaki towarowe Sony Computer Entertainment Inc.
- Ponadto używane w instrukcji nazwy systemów i produktów są zwykle znakami towarowymi lub zarejestrowanymi znakami towarowymi odpowiednich twórców lub producentów. Jednakże w niniejszej instrukcji symbole TM lub [®] nie są zawsze używane.



- Aby korzystać z PlayStation 3 było jeszcze przyjemniejsze, pobierz aplikację do PlayStation 3 z PlayStation Store (jeśli jest dostępna).

- Aplikacja do PlayStation 3 wymaga konta PlayStation Network i pobrania programu. Dostępne w obszarach, gdzie dostępny jest serwis PlayStation Store.

Dodatkowe informacje o tym produkcie i odpowiedzi na najczęściej zadawane pytania znajdują się na naszej witrynie pomocy technicznej.

<http://www.sony.net/>

Wydrukowano na papierze wyprodukowanym w co najmniej 70% z makulatury, przy użyciu tuszu z bazy oleju roślinnego, nie zawierającego lotnych związków organicznych.

Nadzór nad dystrybucją na terytorium Rzeczypospolitej Polskiej sprawuje Sony Poland, 00-876 Warszawa, ul. Ogrodowa 58.

PL

Jak se dozvědět o fotoaparátu více („Uživatelská příručka Cyber-shot“)



„Uživatelská příručka Cyber-shot“ je příručka on-line. Najdete v ní podrobné instrukce k mnoha funkcím fotoaparátu.

- ① Najděte si stránku podpory Sony.
<http://www.sony.net/SonyInfo/Support/>
- ② Vyberte si svoji zemi nebo region.
- ③ Na stránce podpory vyhledejte název modelu svého fotoaparátu.
 - Název modelu najdete na spodní straně fotoaparátu.

Příložené komponenty

Číslo v závorce udává počet kusů.

- Fotoaparát (1)
- Nabíjecí blok akumulátorů NP-BX1 (1)
- Kabel mikro USB (1)
- Síťový adaptér AC-UD10/UD11 (1)
- Napájecí kabel (v USA a Kanadě není přiložen) (1)
- Řemínek na zápěstí (1)
- Adaptér pro ramenní popruh (2)
(Adaptéry pro ramenní popruh se používají k připevnění ramenního popruhu (prodává se samostatně), jak je to vidět na obrázku.)

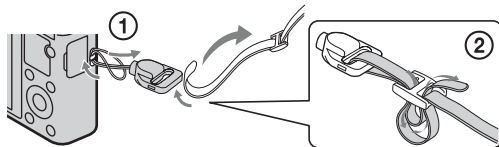

- Návod k obsluze (tato příručka) (1)

VAROVÁNÍ

Nevystavujte přístroj dešti ani vlhkosti; omezíte tak nebezpečí požáru nebo úrazu elektrickým proudem.

DŮLEŽITÉ BEZPEČNOSTNÍ INSTRUKCE -TYTO INSTRUKCE USCHOVEJTE NEBEZPEČÍ ŘÍDTE SE TĚMITO INSTRUKCEMI, ABYSTE OMEZILI NEBEZPEČÍ POŽÁRU NEBO ÚRAZU ELEKTRICKÝM PROUDEM

Pokud se tvar zástrčky nehodí do síťové zásuvky, použijte propojovací adaptér správné konfigurace pro síťovou zásuvku.

UPOZORNĚNÍ

CZ

I Modul akumulátoru

Při nesprávném zacházení s modulem akumulátoru může dojít k výbuchu, zapálení ohně nebo dokonce chemickému popálení. Věnujte pozornost níže uvedeným upozorněním.

- Nerozebírejte jej.
- Nesnažte se modul akumulátoru zdeformovat, ani jej nevystavujte působení síly nebo nárazům, např. tlučení, upuštění na zem nebo šlapání na něj.
- Nezkratujte jej, kontakty akumulátoru by neměly přijít do styku s kovovými předměty.
- Nevystavujte modul akumulátoru teplotě vyšší než 60 °C, např. na přímém slunci nebo v automobilu zaparkovaném na slunci.
- Nespalujte jej a nevhazujte do ohně.
- Nepoužívejte poškozené nebo vytékající lithium-iontové akumulátory.
- Modul akumulátoru dobíjejte vždy pomocí značkové nabíječky Sony nebo pomocí zařízení určeného k nabíjení akumulátoru.
- Nenechávejte modul akumulátoru v dosahu malých dětí.
- Uchovávejte modul akumulátoru v suchu.
- Vyměňte akumulátor pouze za stejný typ nebo ekvivalentní typ doporučený společností Sony.
- Použité moduly akumulátoru urychleně zlikvidujte v souladu s pokyny.

| Síťový adaptér

Připojte síťový adaptér do nejbližší síťové zásuvky.

Pokud se při používání síťového adaptéru vyskytnou problémy, ihned přerušete napájení vytažením zástrčky ze síťové zásuvky.

Síťová šňůra, pokud je přiložena, je určena pouze pro použití speciálně s tímto fotoaparátem a neměla by se používat s jiným elektrickým zařízením.

Pro zákazníky v Evropě

| Upozornění pro zákazníky v zemích, na které se vztahují směrnice ES

Výrobce tohoto produktu je společnost Sony Corporation, 1-7-1 Konan Minato-ku Tokyo, 108-0075, Japonsko. Oprávněným zástupcem pro EMC a bezpečnost produktů je společnost Sony Deutschland GmbH, Hedelfinger Strasse 61, 70327 Stuttgart, Německo. S otázkami týkajícími se servisu či záruky se obračete na adresy uvedené ve zvláštních servisních či záručních dokumentech.

Tento výrobek byl testován a bylo shledáno, že splňuje omezení stanovená ve směrnici EMC pro používání propojovacích kabelů kratších než 3 metry.

| Upozornění

Elektromagnetické pole může při specifických frekvencích ovlivnit obraz a zvuk tohoto přístroje.

| Upozornění

Pokud statická elektřina nebo elektromagnetismus způsobí přerušení přenosu dat v polovině (selhání), restartujte aplikaci a znovu připojte komunikační kabel (kabel USB apod.).

| Likvidace nepotřebného elektrického a elektronického zařízení (platné v Evropské unii a dalších evropských státech uplatňujících oddělený systém sběru)



Tento symbol umístěný na výrobku nebo jeho balení upozorňuje, že by s výrobkem po ukončení jeho životnosti nemělo být nakládáno jako s běžným odpadem z domácnosti. Je nutné ho odvézt do sběrného místa pro recyklaci elektrického a elektronického zařízení. Zajištěním správné likvidace tohoto výrobku pomůžete zabránit případným negativním dopadům na životní prostředí a lidské zdraví, které by jinak byly způsobeny nevhodnou likvidací výrobku.

Recyklováním materiálů, z nichž je vyroben, pomůžete ochránit přírodní zdroje. Podrobnější informace o recyklaci tohoto výrobku zjistíte u příslušného místního obecního úřadu, podniku pro likvidaci domovních odpadů nebo v obchodě, kde jste výrobek zakoupili.

I Nakládání s nepotřebnými bateriemi (platí v Evropské unii a dalších evropských státech využívajících systém odděleného sběru)



Tento symbol umístěný na baterii nebo na jejím obalu upozorňuje, že s baterií opatřenou tímto označením by se nemělo nakládat jako s běžným domácím odpadem.

Symbol nacházející se na určitých typech baterií může být použit v kombinaci s chemickou značkou. Značky pro rtuť (Hg) nebo olovo (Pb) se použijí, pokud baterie obsahuje více než 0,0005 % rtuti nebo

0,004 % olova.

Správným nakládáním s těmito nepotřebnými bateriemi pomůžete zabránit možným negativním dopadům na životní prostředí a lidské zdraví, k nimž by mohlo docházet v případech nevhodného zacházení s vyřazenými bateriemi. Materiálová recyklace pomůže chránit přírodní zdroje.

V případě, že výrobek z důvodů bezpečnosti, funkce nebo uchování dat vyžaduje trvalé spojení s vloženou baterií, je třeba, aby takovou baterii vyjmul z přístroje pouze kvalifikovaný personál.

K tomu, aby s baterií bylo správně naloženo, předejte výrobek, který je na konci své životnosti na místo, jenž je určené ke sběru elektrických a elektronických zařízení za účelem jejich recyklace.

Pokud jde o ostatní baterie, prosím, nahlédněte do té části návodu k obsluze, která popisuje bezpečné vyjmutí baterie z výrobku. Nepotřebnou baterii odevzdejte k recyklaci na příslušné sběrné místo.

Pro podrobnější informace o recyklaci tohoto výrobku či baterii kontaktujte, prosím, místní obecní úřad, podnik zabezpečující místní odpadové hospodářství nebo prodejnu, kde jste výrobek zakoupili.

CZ

Popis součástí

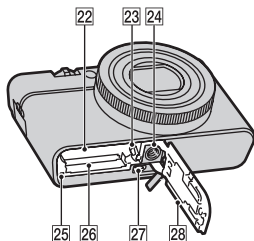
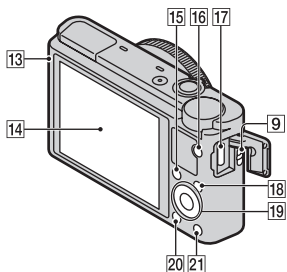
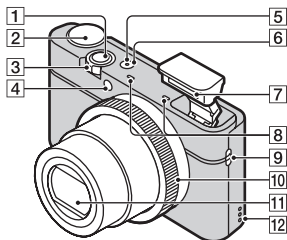

- 1 Tlačítko spouště
- 2 Volič režimů
iA (Inteligentní automatika)/
iA+ (Super auto)/
P (Program auto)/
A (Priorita clony)/
S (Priorita závěrky)/
M (Ruční expozice)/
MR (Vyvolat paměť)/
Video (Video)/**Video** (Plynulé snímání)/**SCN** (Volba scény)
- 3 Pořizování snímků: Páčka W/
T (transfokace)
Pro prohlížení: Páčka přehled/
přehrávání
- 4 Kontrolka samospouště/
Kontrolka snímání úsměvu/
Iluminátor AF
- 5 Kontrolka napájení/nabíjení
- 6 Tlačítko ON/OFF (Napájení)
- 7 Blesk
 - Nezakrývejte blesk prsty.
 - Při používání blesku se blesk vysune automaticky.
- 8 Mikrofon
- 9 Háček pro popruh
- 10 Ovládací kroužek
- 11 Objektiv
- 12 Reproduktor
- 13 Světelné čidlo
- 14 LCD displej
- 15 Tlačítko Fn (Funkce)
- 16 Tlačítko MOVIE (Video)
- 17 Konektor mikro USB
- 18 Tlačítko MENU
- 19 Ovládací kolečko

- 20 Tlačítko ► (Přehrávání)
- 21 Tlačítko ?/⌂ (nápořveda k fotoaparátu/vymazat)
- 22 Slot k vložení akumulátoru
- 23 Páčka k vysunutí akumulátoru
- 24 Otvor pro zasunutí stativu
 - Používejte stativ se šroubem kratším než 5,5 mm. Jinak nepůjde fotoaparát dobře připevnit a může dojít k jeho poškození.

- 25 Kontrolka přístupu
- 26 Slot pro paměťovou kartu
- 27 Mikro konektor HDMI
- 28 Kryt slotu pro akumulátor/paměťovou kartu

Vložení bloku akumulátorů

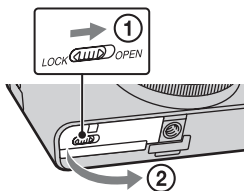

Páčka k vysunutí akumulátoru

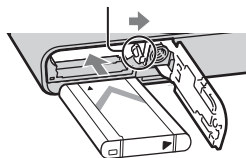

CZ

1 Otevřete kryt.

2 Vložte blok akumulátorů.

- Se stisknutou páčkou k vysunutí akumulátoru vložte blok akumulátorů, jak je to vidět na obrázku. Zkontrolujte, že páčka k vysunutí akumulátoru po vložení zacvakne.
- Uzavření krytu s nesprávně vloženým akumulátorem může poškodit fotoaparát.

Nabíjení bloku akumulátorů

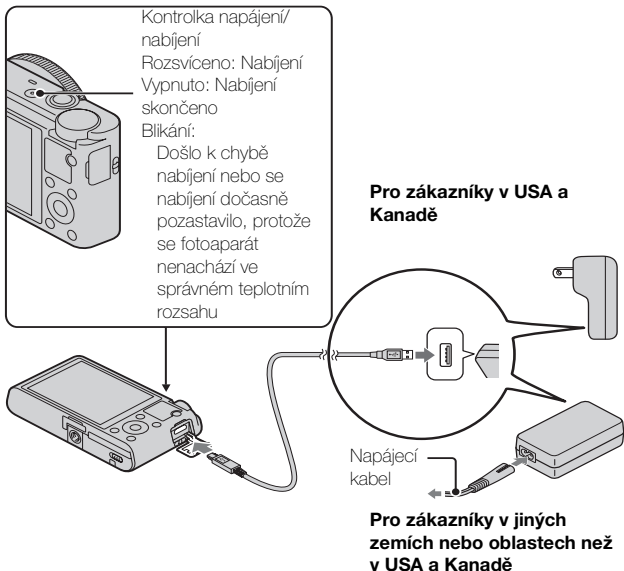

1 Připojte fotoaparát k síťovému adaptéru (příložen) kabelem mikro USB (příložen).

2 Připojte síťový adaptér k síťové zásuvce.

Kontrolka napájení/nabíjení se rozsvítí oranžově a nabíjení začne.

- Při nabíjení akumulátoru vypněte fotoaparát.
- Blok akumulátorů můžete nabíjet, i když není zcela vybitý.
- Když kontrolka napájení/nabíjení bliká a nabíjení není dokončeno, blok akumulátorů vyjměte a znovu vložte.

Poznámky

- Pokud kontrolka napájení/nabíjení bliká, když je síťový adaptér připojen do síťové zásuvky, znamená to, že nabíjení je dočasně zastaveno, protože teplota je mimo doporučený rozsah. Když se teplota opět dostane do vhodného rozsahu, nabíjení se opět spustí. Blok akumulátorů se doporučuje nabíjet při teplotě okolního prostředí v rozsahu od 10°C do 30°C.
- Blok akumulátorů možná nepůjde dostatečně nabít, pokud bude část s konektory ušpiněná. V takovém případě zlehka očistěte část akumulátoru s konektory setřením prachu měkkým hadříkem nebo vatovým tampónem.
- Připojte síťový adaptér (příložen) do nejbližší síťové zásuvky. Pokud dojde při používání síťového adaptéru k poruše, okamžitě odpojte zástrčku ze síťové zásuvky, abyste odpojili zdroj napájení.
- Když je nabíjení dokončeno, vytáhněte síťový adaptér ze síťové zásuvky.
- Zkontrolujte, že používáte pouze bloky akumulátorů, kabel mikro USB (příložen) a síťový adaptér (příložen) značky Sony.

■ Nabíjecí doba (plné nabití)

Doba nabíjení je asi 155 minut při použití síťového adaptéru (příložen).

Poznámky

- Výše uvedená doba nabíjení platí při nabíjení zcela vybitého bloku akumulátorů při teplotě 25°C. Nabíjení může v závislosti na podmínkách použití a okolnostech trvat déle.

CZ

■ Nabíjení připojením k počítači

Blok akumulátorů lze nabíjet připojením fotoaparátu k počítači kabelem mikro USB.

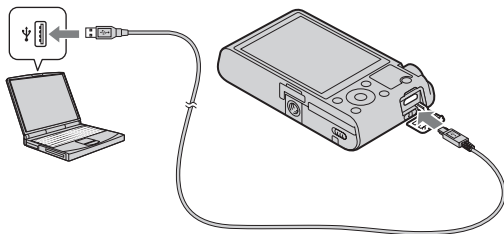

Poznámky

- Při nabíjení přes počítač zkontrolujte následující:
 - Když je fotoaparát připojen k laptopu, který není připojen ke zdroji napájení, akumulátor laptopu se bude vybíjet. Nenabíjejte po příliš dlouhou dobu.
 - Když došlo k vytvoření USB spojení mezi počítačem a fotoaparátem, nezapínejte, nevypínejte ani nerestartujte počítač, ani jej nebuďte z režimu spánku. Mohlo by dojít k poruše fotoaparátu. Předtím, než počítač zapnete, vypnete, restartujete nebo probudíte z režimu uspání, odpojte fotoaparát.
 - Pro nabíjení přes počítač složený na zakázku nebo jinak modifikovaný se neposkytuje žádná záruka.

■ Životnost akumulátoru a počet snímků, které lze zaznamenat a přehrát

	Životnost akumulátoru	Počet snímků
Snímání (fotografie)	asi 165 min.	asi 330 snímků
Prohlížení (fotografie)	asi 250 min.	asi 5000 snímků
Snímání (video)	asi 80 min.	—

Poznámky

- Výše uvedený počet snímků platí pro plně nabitý blok akumulátorů. Počet snímků může být nižší. Záleží na podmínkách používání.
- Počet snímků, které lze nahrát, platí pro snímání za následujících podmínek:
 - Použití karty Sony „Memory Stick PRO Duo“ (Mark2) (prodává se samostatně)
 - Blok akumulátorů se používá při okolní teplotě 25°C.
- Počet u „Snímání (fotografie)“ je založen na standardu CIPA a platí pro snímání za následujících podmínek: (CIPA: Camera & Imaging Products Association)
 - DISP je nastaven na [Zobrazení všech inf.].
 - Snímání jednou za 30 sekund.
 - Transfokátor je střídavě přepínán mezi stranami W a T.
 - Blesk použit při každém druhém snímání.
 - Napájení zapnuto a vypnuto při každém desátém snímání.
- Životnost akumulátoru pro videa platí při snímání za následujících podmínek:
 - Nastavení záznamu: 60i 17M(FH)/50i 17M(FH)
 - Když je kvůli nastaveným omezením (29 minut) ukončeno kontinuální snímání, stiskněte pro další snímání tlačítko MOVIE (video). Funkce snímání, jako například transfokace, nebudou dostupné.

CZ

■ Napájení

Fotoaparát může být napájen ze síťové zásuvky síťovým adaptérem (příložen) pomocí kabelu mikro USB (příložen). Takto není třeba dělat si starosti, že se vybijí akumulátor při delší době snímání, nebo když je fotoaparát připojen k televizoru nebo počítači.

Snímání a přehrávání je možné i bez bloku akumulátorů ve fotoaparátu.

Vložení paměťové karty (prodává se samostatně)

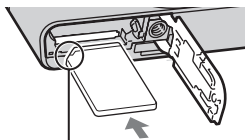
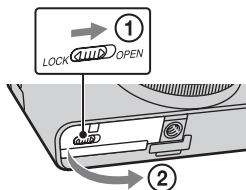

Ujistěte se, že oříznutý roh je ve správném směru.

1 Otevřete kryt.

2 Vložte paměťovou kartu (prodává se samostatně).

- Paměťovou kartu vložte oříznutým rohem tak, jako na obrázku, aby zaklapla na místo.

3 Zavřete kryt.

■ Paměťové karty, které lze použít

	Paměťová karta	Pro fotografie	Pro videoklipy
A	Memory Stick PRO Duo	✓	✓ (pouze Mark2)
	Memory Stick PRO-HG Duo	✓	✓
	Memory Stick Duo	✓	–
B	Memory Stick Micro (M2)	✓	✓ (pouze Mark2)
C	Paměťová karta SD	✓	✓ (třída 4 nebo vyšší)
	Paměťová karta SDHC	✓	✓ (třída 4 nebo vyšší)
	Paměťová karta SDXC	✓	✓ (třída 4 nebo vyšší)
D	Paměťová karta microSD	✓	✓ (třída 4 nebo vyšší)
	Paměťová karta microSDHC	✓	✓ (třída 4 nebo vyšší)

CZ

- V této příručce se produktům z tabulky společně říká následovně:

A: „Memory Stick Duo“

B: „Memory Stick Micro“

C: Karta SD

D: Paměťová karta microSD

Poznámky

- Při používání karet „Memory Stick Micro“ nebo paměťových karet microSD s tímto fotoaparátem musíte používat správný adaptér.

■ Vyjmutí paměťové karty nebo bloku akumulátorů

Paměťová karta: K vysunutí paměťové karty stiskněte jednu paměťovou kartu.

Blok akumulátorů: Vysuňte páčku k vysunutí akumulátoru. Dávejte pozor, abyste blok akumulátorů neupustili.

Poznámky

- Nikdy nevyjímejte paměťovou kartu ani blok akumulátorů, když svítí kontrolka přístupu (str. 6). To může poškodit data na paměťové kartě.

Nastavení hodin

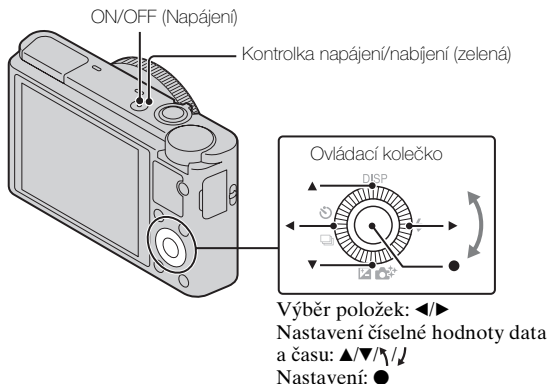

- 1** Stiskněte tlačítko ON/OFF (Napájení).
Když poprvé zapnete fotoaparát, zobrazí se nastavení data a času.
 - Chvilí trvá, než se napájení zahájí a lze pracovat.
- 2** Zkontrolujte, že je na displeji zvoleno [Zadat] a pak stiskněte ● na ovládacím kolečku.
- 3** Podle instrukcí na displeji vyberte požadovanou zeměpisnou lokaci a pak stiskněte ●.
- 4** Nastavte [Letní čas:], datum a [Formát data:] a pak stiskněte ●.
 - Půlnoc je zobrazena jako 12:00 AM a poledne jako 12:00 PM.
- 5** Zkontrolujte, že je vybráno [Zadat], a pak stiskněte ●.

Snímání fotografií/videoklipů

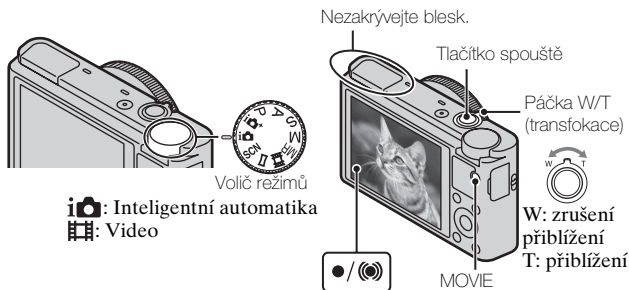

Snímání fotografií

- 1 Stisknutím tlačítka spouště napůl zaostříte.
Když je snímek zaostřen, ozve se pípnutí a rozsvítí se kontrolka ● nebo (●).
- 2 Stiskněte tlačítko spouště nadoraz a pořídíte snímek.

CZ

Snímání videa

- 1 Ke spuštění nahrávání stiskněte tlačítko MOVIE (Video).
 - Ke změně rozsahu transfokace použijte páčku W/T (transfokace).
 - Stisknutím tlačítka spouště budete pořizovat fotografie při současném snímání videa.
- 2 Nahrávání ukončíte opětovným stisknutím tlačítka MOVIE.

Poznámky

- Nevytahujte blesk ručně. Mohlo by dojít k poruše.
- Pokud používáte funkci transfokace při snímání videa, nahraje se zvuk činnosti fotoaparátu. Zvuk činnosti tlačítka MOVIE při ukončení nahrávání se také může nahrát.
- Plynulé snímání je při výchozích nastaveních fotoaparátu a teplotě asi 25°C možné asi po dobu 29 minut nepřetržitě. Když je nahrávání videa ukončeno, můžete je restartovat opětovným stisknutím tlačítka MOVIE. Nahrávání může skončit na ochranu fotoaparátu. Záleží na okolní teplotě.

CZ
15

Prohlížení snímků

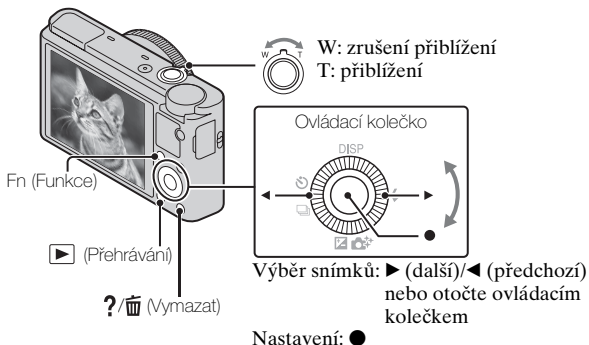

1 Stiskněte tlačítko ▶ (Přehrávání).

- Režim zobrazení lze přepínat mezi fotografií a videem výběrem MENU → ▶ 1 → [Vybrat stat. sn./film].

■ Výběr následujícího/předchozího snímku

Snímek vyberte stisknutím ▶ (další)/◀ (předchozí) na ovládacím kolečku nebo otočením ovládacího kolečka. K prohlížení videa stiskněte ● ve středu ovládacího kolečka.

■ Vymazání snímku

- ① Stiskněte tlačítko ?/🗑️ (Vymazat).
- ② Vyberte [Vymazat] pomocí ▲ na ovládacím kolečku a pak stiskněte ●.

■ Otáčení snímku

Stiskněte tlačítko Fn (Funkce).

■ Návrat ke snímání snímků

Zpola stiskněte tlačítko spouště.

Prohlížení nápovědy

Fotoaparát je vybaven zabudovaným návodem k použití.

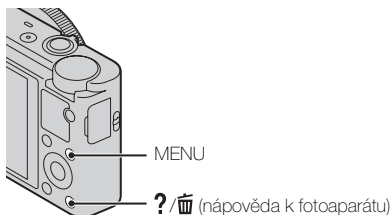

Náповěda k fotoaparátu

Fotoaparát zobrazí vysvětlení položek MENU a hodnoty nastavení.

- 1 Stiskněte tlačítko MENU.
- 2 Vyberte požadovanou položku MENU a pak stiskněte tlačítko ?/📷 (náповěda k fotoaparátu).

CZ

Tip pro snímání

Fotoaparát zobrazí tipy pro snímání pro vybraný režim snímání.

- 1 V režimu snímání stiskněte ?/📷 (náповěda k fotoaparátu).
- 2 Vyberte si požadovaný tip pro snímání a pak stiskněte ● na ovládacím kolečku.
Zobrazí se tip pro snímání.
 - Displej můžete rolovat pomocí ▲/▼ a tipy pro snímání měnit pomocí ◀/▶.

Úvod do dalších funkcí

Ostatní funkce lze ovládat pomocí ovládacího kolečka, tlačítka MENU atd.

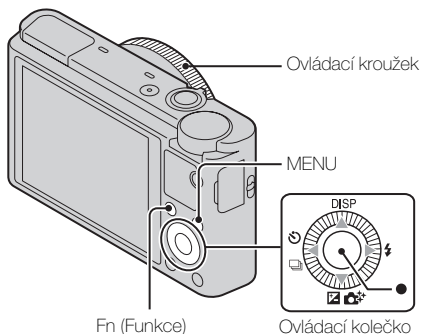

■ Ovládací kolečko

DISP (Zobrazit obsah): Umožňuje změnit zobrazení na displeji.

⚡ (Režim blesku): Umožňuje výběr režimu blesku pro fotografie.

📷/🔍 (Komp.expozice/Kreativní fotografie): Umožňuje nastavit jas snímku. Umožňuje změnit [Rozostř. pozadí], [Jas], [Barva], [Živost] a [Obrazový efekt], když je režim snímání nastaven na [Inteligentní automatika] nebo [Super auto].

📷/📷 (Režim pohonu): Umožňuje používat samospoušť a režim snímání série.

● (Zaměřené ostření): Fotoaparát sleduje objekt a automaticky ostří, i když se objekt pohybuje.

■ Tlačítko Fn (Funkce)

Umožňuje zaregistrovat sedm funkcí a při snímání tyto funkce vyvolat.

- ① Stiskněte tlačítko Fn (Funkce).
- ② Vyberte požadovanou funkci pomocí tlačítka Fn (Funkce) nebo ◀▶ na ovládacím kolečku.
- ③ Hodnotu nastavení zvolte otočením ovládacího kolečka nebo ovládacího kroužku.

■ Ovládací kroužek

Svoje oblíbené funkce můžete přiřadit k ovládacímu kroužku. Při snímání pak lze stanovená nastavení změnit jen otočením ovládacího kroužku.

■ Položky menu

📷 Nabídka statického snímání

Velik. snímku	Vybere velikost fotografií.
Poměr stran	Vybere poměr stran pro fotografie.
Kvalita	Nastaví kvalitu obrazu pro fotografie.
Panoráma: Velikost	Vybere velikost panoramatických snímků.
Panoráma: Směr	Nastaví směr snímání pro panoramatické snímky.
Režim pohonu	Nastaví režim pohonu, například pro průběžné snímání.
Režim blesku	Nastaví nastavení blesku.
Režim ostření	Vybere způsob ostření.
Oblast aut. zaost.	Vybere oblast ostření.
Efekt hladké pleti	Nastaví efekt hladké pleti a úroveň efektu.
Úsměvu/ Det.obličej.	Vybere detekci obličejů a automaticky upraví různá nastavení. Nastaví automatické uvolnění závěrky při detekci úsměvu.
Autorámování Port.	Při zachycení obličeje analyzuje scénu a uloží další snímek s působivější kompozicí.
ISO	Upraví světelnou citlivost.
Režim měření	Vybere režim měření, který nastaví, která část objektu bude měřena pro určení expozice.
Kompenz.blesku	Upraví intenzitu výstupu blesku.
Vyvážení bílé	Upraví barevné tóny snímku.
DRO/Auto HDR	Automaticky kompenzuje jas a kontrast.
Kreativní styl	Vybere zpracování požadovaného snímku.
Obrazový efekt	Pořídí fotografie s texturou unikátní pro zvolený efekt.

CZ

CZ
19

Zoom s jas. obraz.	Poskytne přiblížený snímek v lepší kvalitě než u digitální transfokace.
Digitální zoom	Poskytne přiblížené snímky s větším zvětšením než u zoomu s jasným obrazem.
RŠ u dl.exp.	Nastaví zpracování redukce šumu pro snímky s rychlostí závěrky 1/3 sekunda nebo delší.
RŠ při vys.ISO	Nastaví zpracování redukce šumu pro snímání při vysoké citlivosti.
Iluminátor AF	Nastaví iluminátor AF, který ve tmavých scénách poskytne světlo usnadňující ostření.
SteadyShot	Nastaví SteadyShot.
Barevný prostor	Změní rozsah reprodukovatelných barev.
Sezn. tipů ke snímání	Má přístup ke všem tipům pro snímání.
Zapsat datum	Nastaví, zda se bude na fotografii zaznamenávat datum snímání.
Volba scény	Vybere přednastavení, která odpovídají podmínkám různých scén.
Vyvolat paměť	Vybere nastavení, která chcete zavolat, když je volič režimů nastaven na [Vyvolat paměť].
Paměť	Zaregistruje požadované režimy nebo nastavení fotoaparátu.

Menu snímání videa

Formát souboru	Vybere formát souboru videa.
Nastavení záznamu	Vybere velikost nahraného rámce videa.

Velik. snímku(Dual Rec)	Nastaví velikost fotografie pořízené při nahrávání videa.
SteadyShot	Nastaví SteadyShot.
Nahrávání zvuku	Nastaví, zda se při snímání videa bude nahrávat zvuk.
Redukce zvuku větru	Při nahrávání videa redukuje zvuk větru.
Video	Vybere režim expozice vhodný pro daný objekt nebo efekt.

Zákaznické menu

Bez červ.očí	Redukuje fenomén červených očí při používání blesku.
R. Mřížky	Nastaví zobrazení rastru mřížky, aby bylo jednodušší vyrovnání s obrysy struktury.
Auto prohlíž.	Po snímání zobrazí zachycený snímek. Nastaví automatické prohlížení.
Tlačítko DISP (Monitor)	Nastaví režimy zobrazení na displeji, které lze vybrat stisknutím DISP na ovládacím kolečku.
Úroveň obrysů	Zvýrazní obrysy rozsahu zaostření danou barvou.
Barva obrysů	Nastaví barvu použitou pro funkci obrysů.
Ovládací kroužek	Přiřadí požadované funkce ovládacímu kroužku.
Zobr. ovlád. kroužku	Nastaví, zda bude při činnosti ovládacího kroužku zobrazena animace.
Tlačítko funkce	Uživatelsky nastaví funkce zobrazené při stisknutí tlačítka Fn (Funkce).
Funkce prostřed. tlačítka	Přiřadí požadované funkce středovému tlačítku.
Funkce levého tlačítka	Přiřadí požadované funkce levému tlačítku.
Funkce pravého tlačítka	Přiřadí požadované funkce pravému tlačítku.
Asistent MF	Při ručním ostření zobrazí zvětšený snímek.

CZ

CZ
21

Doba zvětš. ostření	Nastaví dobu, po kterou bude snímek zobrazený jako zvětšený.
Prior. sledování obličeje	Nastaví, zda se při sledování budou jako priorita sledovat obličeje.
Registrace obličeje	Zaregistruje nebo změní osobu, která má prioritu při ostření.

▶ Menu přehrávání

Vybrat stat. sn./film	Zvolí formát zobrazení pro snímky.
Vymazat	Vymaže snímek.
Prezentace	Zobrazí prezentaci.
Přehled snímků	Zobrazí více snímků současně.
Prohlížení 3D	Připojí se ke kompatibilnímu 3D-televizoru a umožní prohlížení snímků 3D.
Chránit	Chrání snímky.
Specifikace tisku	Přidá značku tisku na fotografii.
Obrazový efekt	Dodá snímkům různé textury.
Nastavení hlasitosti	Nastaví hlasitost.
Zobr.přehr.	Nastaví, jak přehrávat snímek nahraný v portrétu.

■ Menu nástroje paměťové karty

Formátovat	Formátuje paměťovou kartu.
Číslo souboru	Nastaví způsob použitý při přiřazování čísel k fotografiím a videoklipům.
Výběr složky záz. n.	Změní vybranou složku pro ukládání snímků.
Nová složka	Vytvoří novou složku pro ukládání fotografií a videoklipů (MP4).
Obnovit DB snímků	Obnoví soubor databáze obrazů a umožní nahrávání a přehrávání.
Zobraz místo na kartě	Zobrazí zbývající dobu pro nahrávání videa a počet fotografií, které lze nahrát na paměťovou kartu.

Menu pro nastavení hodin

Nast. data/času	Nastaví datum a čas a letní čas.
Nastavení oblasti	Nastaví místo používání.

Menu nastavení

Start menu	Nastaví výchozí polohu kurzoru v menu na horní položku nebo na poslední vybranou položku.
Vodítko režimu snímání	Zapne nebo vypne nápovědu k voliči režimů (vysvětlivky ke každému režimu snímání).
Jas LCD	Nastaví jas displeje.
Zahájení úspory energie	Nastaví dobu, za kterou se fotoaparát automaticky vypne.
Rozlišení HDMI	Nastaví rozlišení, když je fotoaparát připojen k televizoru HDMI.
OVLÁDÁNÍ HDMI	Ovládá fotoaparát z televizoru, který podporuje „BRAVIA“ Sync.
Nastavení nahrátí*	Nastaví načítací funkci fotoaparátu při používání karty Eye-Fi.
Spojení USB	Nastaví způsob připojení USB.
Nastavení USB LUN	Nastaví režim, kdy je fotoaparát připojen k počítači pomocí spojení USB.
Napájení USB	Nastaví, zda se při spojení USB bude dodávat napájení.
Zvukové signály	Nastaví zvuk činnosti fotoaparátu.
Verze	Zobrazí verzi softwaru fotoaparátu.
Jazyk	Vybere jazyk.
Snímač Pádu	Nastaví funkci [Snímač Pádu].
Režim demo	Nastaví zapnutí nebo vypnutí demonstrace přehrávání videa.
Inicializace	Obnoví nastavení na výchozí.

* Objeví se, když se do fotoaparátu vloží karta Eye-Fi (prodává se samostatně).

Instalace „PlayMemories Home“ (Windows)

Zabudovaná aplikace „PlayMemories Home“ umožňuje importovat fotografie a videa do počítače a dál je používat.

S tímto fotoaparátem můžete snímat nebo přehrávat snímky, i když si „PlayMemories Home“ nenainstalujete. Pro importování videa AVCHD do počítače je však aplikace „PlayMemories Home“ nutná.

- 1 Připojte fotoaparát k počítači.
- 2 Windows 7: [Computer] → ikona fotoaparátu → ikona média → Poklepejte na [PMHOME.EXE]
Windows XP/Vista: [Computer] (ve Windows XP, [My Computer]) → [PMHOME] → Poklepejte na [PMHOME.EXE]
- 3 Pro dokončení instalace se řiďte instrukcemi na obrazovce.

Poznámky

- „PlayMemories Home“ není kompatibilní s Mac OS. Pokud přehráváte snímky na počítači Mac, použijte aplikace, které jsou tam nainstalovány. Podrobnosti naleznete na následující adrese URL.
<http://www.sony.co.jp/imsoft/Mac/>

■ Vlastnosti „PlayMemories Home“

Následují příklady funkcí, které jsou dostupné při používání „PlayMemories Home“. Pokud chcete využívat různé funkce „PlayMemories Home“, připojte se k Internetu a nainstalujte si „Expanded Feature“.

- Snímky pořízené fotoaparátem můžete importovat do počítače a zobrazit si je.
- Můžete si zobrazit snímky uložené v počítači podle data snímání v zobrazení kalendáře.
- Můžete provádět korekce (korekce červených očí atd.) fotografií, tisknout snímky, posílat je e-mailem a měnit datum a čas pořízení.
- Snímky můžete ukládat a tisknout s datem.
- Z videoklipů AVCHD importovaných do počítače můžete vytvořit disk. (Expanded Feature)

Instalace „Image Data Converter“

„Image Data Converter“ umožňuje vyvíjet snímky RAW.

1 Stáhněte software z následující adresy URL a nainstalujte si jej do svého počítače.

Windows: <http://www.sony.co.jp/imsoft/Win/>

Mac: <http://www.sony.co.jp/imsoft/Mac/>

■ Vlastnosti „Image Data Converter“

Následují příklady funkcí, které jsou dostupné při používání „Image Data Converter“.

- Snímky RAW lze editovat díky různým korektivním funkcím, například tónové křivky nebo ostrosti.
- Snímky lze upravovat pomocí vyvážení bílé, clony, kreativního stylu atd.
- Zobrazené a editované fotografie můžete uložit do počítače. Existují dva způsoby ukládání snímků RAW: uložit a ponechat jako data RAW nebo uložit ve formátu souboru pro víceúčelové použití.
- Snímky RAW/snímky JPEG pořízené tímto fotoaparátem můžete zobrazit a srovnávat.
- Snímky můžete srovnat do pěti úrovní.
- Můžete nastavit barevnou nálepku.

Podrobnosti naleznete v nápovědě pod „Image Data Converter“. Klepněte na [Start] → [All Programs] → [Image Data Converter] → [Help] → [Image Data Converter Ver.4].

Stránka podpory „Image Data Converter“ (pouze anglicky)
<http://www.sony.co.jp/ids-se/>

Počet statických snímků a doba záznamu videoklipů

Počet statických snímků a doba záznamu videoklipů se mohou lišit v závislosti na podmínkách snímání a na paměťové kartě.

■ Statické snímky

Velik. snímku: L: 20M

Když je [Poměr stran] nastaven na [3:2]*

Kapacita	2 GB
Kvalita	
Standard	295 snímků
Jemné	170 snímků
RAW & JPEG	58 snímků
RAW	88 snímků

* Když je [Poměr stran] nastaven na něco jiného než [3:2], můžete nahrát více snímků, než je uvedeno výše. (Kromě situace, kdy je [Kvalita] nastavena na [RAW].)

■ Videoklipy

Tabulka níže uvádí přibližné maximální doby záznamu videoklipů. Jedná se o celkovou dobu pro všechny soubory videoklipů. Nepřetržité snímání je možné po dobu asi 29 minut. Maximální velikost videoklipu ve formátu MP4 je asi 2 GB.

(h (hodiny), m (minuty))

Kapacita	2 GB
Nastavení záznamu	
60i 24M(FX)/50i 24M(FX)	10 m
60i 17M(FH)/50i 17M(FH)	10 m
60p 28M(PS)/50p 28M(PS)	9 m
1440×1080 12M	15 m
VGA 3M	1 h 10 m

- Doba záznamu pro video je různá, protože fotoaparát je vybaven funkcí VBR (proměnlivá bitová rychlost), která automaticky upravuje kvalitu snímku podle scény snímání. Když nahráváte rychle se pohybující objekt, je snímek jasnější, ale doba záznamu je kratší, protože pro nahrávku je třeba více paměti.
Doba záznamu se také liší podle podmínek snímání, objektu nebo nastavení kvality a velikosti snímku.

Poznámky k používání fotoaparátu

Funkce zabudované v tomto fotoaparátu

- Tato příručka popisuje zařízení kompatibilní s 1080 60i a 1080 50i.
Pokud chcete ověřit, zda je fotoaparát zařízení kompatibilní s 1080 60i nebo 1080 50i, podívejte se, zda na spodní části fotoaparátu jsou následující značky.
Zařízení kompatibilní s 1080 60i: 60i
Zařízení kompatibilní s 1080 50i: 50i
- Tento fotoaparát je kompatibilní s videem formátu 1080 60p nebo 50p. Na rozdíl od standardních nahrávacích režimů, které nahrávají pomocí metody prokládání, tento fotoaparát používá při nahrávání progresivní metodu. Tím se zvyšuje rozlišení a poskytuje hladší a realističtější obraz.

Použití a péče

S přístrojem nezacházejte hrubě, nerozebírejte ho a neupravujte. Chraňte jej před nárazy nebo otřesy a dávejte pozor, abyste ho neupustili a nešlápli na něj. Zvláště opatrně zacházejte s objektivem.

CZ

Poznámky k nahrávání/přehrávání

- Než začnete fotografovat, vyzkoušejte si práci s fotoaparátem a ověřte si, že pracuje správně.
- Fotoaparát není prachotěsný, není odolný vůči postříkání ani není vodotěsný.
- Nevystavujte fotoaparát působení vody. Pokud se dovnitř fotoaparátu dostane voda, může dojít k poškození. V některých případech pak nelze fotoaparát opravit.
- Nemiřte fotoaparátem do slunce ani jiného přímého světla. Mohli byste způsobit poruchu fotoaparátu.
- Jestliže dochází ke kondenzaci par, před použitím fotoaparátu ji odstraňte.
- Nevystavujte fotoaparát otřesům a úderům. Může to způsobit vadnou funkci a nebude třeba možné nahrávat snímky. Dále to může mít za následek nepoužitelné nahrávací médium nebo poškozená data snímků.

Nepoužívejte ani neukládejte fotoaparát na následujících místech

- Na extrémně horkém, chladném nebo vlhkém místě
Na místech, jako je automobil zaparkovaný na slunci, se může deformovat tělo fotoaparátu a to může způsobit jeho poruchu.
- Ukládání na přímém slunci nebo blízko topného tělesa
Tělo fotoaparátu se může zbarvit nebo deformovat a to může způsobit poruchu.
- Na místech vystavených silným vibracím
- V blízkosti míst se silnými rádiovými vlnami, zářením nebo magnetismem.
Fotoaparát by pak nemusel správně nahrávat nebo přehrávat snímky.
- Na písčitých nebo prašných místech
Dbejte, aby do fotoaparátu nepronikl písek nebo prach. Může dojít k poruše funkčnosti, v některých případech neopravitelné.

Při přenášení

S digitálním fotoaparátem v zadní kapse kalhot nebo sukně si nikdy nesedějte na židli ani jiná místa, protože by mohlo dojít k poruše nebo poškození fotoaparátu.

Objektiv Carl Zeiss

Fotoaparát je vybaven objektivem Carl Zeiss, který dokáže reprodukovat ostré snímky s výborným kontrastem. Objektiv fotoaparátu byl vyroben v systému zajištění kvality certifikovaným společností Carl Zeiss v souladu se standardy kvality Carl Zeiss v Německu.

Poznámky k displeji

Displej je vyroben za použití extrémně přesné technologie, takže více než 99,99% pixelů je funkčních k efektivnímu použití. Přesto se na displeji mohou objevovat nepatrné černé a nebo jasné tečky (bílé, červené, modré nebo zelené). Tyto tečky vznikají běžně ve výrobě a nijak neovlivňují nahrávání.

Poznámky k blesku

- Nedržte fotoaparát za blesk a nepracujte s ním velkou silou.
- Pokud se do otevřeného blesku dostane voda, prach nebo písek, může dojít k poruše.

Teplota fotoaparátu

Fotoaparát a akumulátor se mohou při delším používání velmi zahřát, ale nejedná se o závadu.

Ochrana před přehřátím

Vlivem teploty fotoaparátu a akumulátoru možná nebudete moci nahrávat video nebo může dojít k automatickému vypnutí fotoaparátu, což slouží k ochraně přístroje.

Předtím, než dojde k vypnutí napájení nebo když již nebude možné nahrávat video, se na displeji zobrazí hlášení. V takovém případě ponechejte napájení vypnuto a počkejte, dokud teplota fotoaparátu a akumulátoru neklesne.

Pokud zapnete napájení, aniž byste nechali fotoaparát a akumulátor dostatečně vychladnout, napájení se může zase vypnout a vy nebudete moci nahrávat video.

Nabíjení akumulátoru

Pokud nabíjíte akumulátor, který se po delší dobu nepoužíval, možná ho nepůjde nabít na správnou kapacitu.

To je způsobeno vlastnostmi akumulátoru a nejedná se o závadu. Akumulátor nabijte znovu.

Varování k autorským právům

Televizní programy, filmy, videokazety a další materiály mohou být chráněny autorskými právy. Neautorizované nahrávání takových materiálů může být v rozporu s ustanoveními zákonů na ochranu autorských práv.

Za poškozený obsah nebo selhání při nahrávání se neposkytuje žádná náhrada

Sony nemůže poskytovat žádnou náhradu za selhání při nahrávání, ztráty nebo poškození nahraného obsahu způsobené vadnou funkcí fotoaparátu nebo nahrávacích médií atd.

Čištění krytu fotoaparátu

Kryt fotoaparátu otřete jemně navlhčeným měkkým hadříkem, pak otřete do sucha. Pro předcházení poškození povrchu nebo pouzdra:

- Na fotoaparát nepoužívejte chemikálie typu ředidel, benzínu, alkoholu, jednorázových čistících ubrousků, repelentů, opalovacích krémů nebo insekticidů.

Specifikace

Fotoaparát

[Systém]

Zobrazovací zařízení:

13,2 mm × 8,8 mm (typ 1,0) čidlo

Exmor CMOS

Celkový počet pixelů fotoaparátu:

Asi 20,9 megapixelu

Efektivní počet pixelů fotoaparátu:

Asi 20,2 megapixelu

Objektiv: Carl Zeiss Vario-Sonnar

T* objektiv s transfokací 3,6×

f = 10,4 mm – 37,1 mm

(28 mm – 100 mm

(ekvivalent 35 mm kinofilmu))

F1,8 (W) – F4,9 (T)

Při snímání videa (16:9):

29 mm – 105 mm*

Při snímání videa (4:3):

36 mm – 128 mm*

* Když je [SteadyShot] nastaven na [Standardní]

SteadyShot: Optický

Expozice: Automatická expozice, priorita clony, priorita závěrky, ruční expozice, volba scény (13 režimů)

Vyvážení bílé: automatické, denní světlo, stín, oblačno, žárovky, zářivky (teplá bílá/chladná bílá/denní bílá/denní světlo), blesk, teplota barvy/barevný filtr, vlastní

Formát signálu:

Pro 1080 50i:

Barevný systém PAL, standardy

CCIR specifikace HDTV

1080/50i, 1080/50p

Pro 1080 60i:

Barevný systém NTSC,

standardy EIA specifikace

HDTV 1080/60i, 1080/60p

Formát souboru:

Statické snímky: kompatibilní

s JPEG (DCF, Exif, MPF

Baseline), kompatibilní s DPOF

Videoklipy (formát AVCHD):

Kompatibilní s formátem

AVCHD Ver. 2.0

Video: MPEG-4 AVC/H.264

Audio: Dolby Digital 2ch,

vybavený technologií Dolby

Digital Stereo Creator

• Vyrobeno podle licence

společnosti Dolby

Laboratories.

Videoklipy (formát MP4):

Video: MPEG-4 AVC/H.264

Audio: MPEG-4 AAC-LC 2ch

Nahrávací médium: „Memory Stick

Duo“, „Memory Stick Micro“,

karty SD, paměťové karty

microSD

Blesk: Rozsah blesku (citlivost ISO

(doporučený index expozice)

nastavena na Auto):

Asi 0,3 m až 17,1 m (W)

Asi 0,55 m až 6,3 m (T)

[Vstupní a výstupní konektory]

Konektor HDMI: Mikro konektor
HDMI

Konektor mikro USB:
Spojení USB

Spojení USB: Hi-Speed USB (USB
2.0)

[Displej]

LCD displej:

7,5 cm (typ 3,0) podsvícení TFT

Celkový počet bodů:
1 228 800 bodů

[Napájení, všeobecné]

Napájení: Nabíjecí blok
akumulátorů NP-BX1, 3,6 V
Síťový adaptér AC-UD10/
UD11, 5 V

Příkon (během pořizování snímků):
1,5 W

Provozní teplota: 0 °C až 40 °C

Skladovací teplota: -20 °C až +60 °C

Rozměry (vyhovující CIPA):
101,6 mm × 58,1 mm × 35,9 mm
(Š/V/H)

Hmotnost (vyhovující CIPA)
(včetně bloku akumulátorů
NP-BX1, „Memory Stick Duo“):
Asi 240 g

Mikrofon: Stereofonní

Reproduktor: Monaurální

Exif Print: Kompatibilní

PRINT Image Matching III:
Kompatibilní

Síťový adaptér AC-UD10/UD11

Požadavky napájení: AC 100 V až
240 V, 50 Hz/60 Hz, 0,2 A

Výstupní napětí: 5 V DC, 1 500 mA

Provozní teplota: 0 °C až 40 °C

Skladovací teplota: -20 °C až +60 °C

Rozměry:

AC-UD10:

Asi 78 mm × 22 mm × 36 mm
(Š/V/H)

AC-UD11:

Asi 70 mm × 33 mm × 36 mm
(Š/V/H)

Hmotnost:

AC-UD10: Asi 45 g

AC-UD11: Asi 50 g

Nabíjecí blok akumulátorů NP-BX1

Použité akumulátory:

Lithium-iontové akumulátory

Maximální napětí: 4,2 V DC

Jmenovité napětí: 3,6 V DC

Maximální nabíjecí napětí: 4,2 V DC

Maximální nabíjecí proud: 1,89 A

Kapacita: 4,5 Wh (1 240 mAh)

Změna provedení a parametrů bez
upozornění je vyhrazena.

CZ

Ochranné známky

- Následující značky jsou ochranné známky společnosti Sony Corporation.
Cyber-shot, „Cyber-shot“, „Memory Stick PRO Duo“, „Memory Stick PRO-HG Duo“, „Memory Stick Duo“, „Memory Stick Micro“
- „AVCHD Progressive“ a logotyp „AVCHD Progressive“ jsou ochranné známky společností Panasonic Corporation a Sony Corporation.
- Windows je registrovaná ochranná známka společnosti Microsoft Corporation v USA a/nebo ostatních zemích.
- Mac a Mac OS jsou registrované ochranné známky společnosti Apple Inc.
- Logo SDXC je ochrannou známkou společnosti SD-3C, LLC.
- „PS“ a „PlayStation“ jsou registrované ochranné známky společnosti Sony Computer Entertainment Inc.
- Tento návod obsahuje dále názvy systémů a produktů, které jsou většinou ochrannými nebo registrovanými ochrannými známkami svých autorů či výrobců. Známkami TM nebo [®] se v tomto návodu však neuvádějí ve všech případech.



- Další funkce dodáte ke své PlayStation 3 stažením aplikace pro PlayStation 3 z PlayStation Store (kde je to dostupné).

- Aplikace pro PlayStation 3 vyžaduje účet PlayStation Network a stažení aplikace. Dostupné v oblastech, kde je k dispozici PlayStation Store.

Další informace o produktu a odpovědi na často kladené dotazy naleznete na našich internetových stránkách zákaznické podpory.

<http://www.sony.net/>

Vytištěno na papíru, který je recyklován ze 70% nebo více pomocí inkoustu bez VOC (prchavá organická sloučenina) vyrobeného na bázi rostlinného oleje.

További információk a fényképezőgépről („Cyber-shot felhasználói útmutató”)



A „Cyber-shot felhasználói útmutató” egy interneten elérhető kézikönyv. Ebben megtalálhatja a fényképezőgép funkcióinak részletes ismertetését.

- ① A Sony támogatási oldalának elérése:
<http://www.sony.net/SonyInfo/Support/>
- ② Válassza ki az országot vagy régiót.
- ③ A támogatási oldalon keresse meg a fényképezőgép modellnevét.
 - A modellnév megtalálható a fényképezőgép alján.

A csomag tartalmának ellenőrzése

A zárójelben feltüntetett számok a darabszámot jelölik.

- Fényképezőgép (1)
- Újratölthető akkumulátoregység NP-BX1 (1)
- Micro USB-kábel (1)
- AC adapter AC-UD10/UD11 (1)
- Hálózati tápkábel (nem mellékelt tartozék az USA-ban és Kanadában) (1)
- Csuklósíj (1)
- Vállpántadapter (2)
(A vállpántadapterek a vállpánt (külön megvásárolható) csatlakoztatására használhatók, ahogy az ábrán látható.)

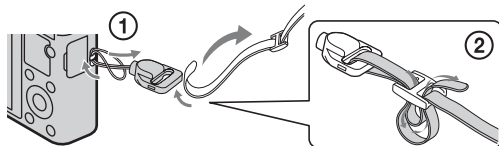

- Használati útmutató (ez az útmutató) (1)

VIGYÁZAT

Tűz és áramütés veszélyének csökkentése érdekében ne tegye ki a készüléket eső vagy nedvesség hatásának.

FONTOS BIZTONSÁGI UTASÍTÁSOK -ŐRIZZE MEG ŐKET VESZÉLY A TŰZVESZÉLY VAGY AZ ELEKTROMOS ÁRAMKÜTÉS VESZÉLYÉNEK ELKERÜLÉSE ÉRDEKÉBEN PONTOSAN KÖVESSE A KÖVETKEZŐ UTASÍTÁSOKAT

Ha a csatlakozódugasz alakja nem illik a hálózati csatlakozóaljzatba, használjon az aljzatnak megfelelő adaptert.

HU

FIGYELEM!

Akkumulátor

Ha nem megfelelően bánik az akkumulátorral, az felrobbanhat, tüzet, sőt a kikerülő vegyi anyag sérülést is okozhat. Tartsa szem előtt az alábbiakat.

- Ne szedje szét.
- Ne törje össze az akkumulátort, és óvja az ütéstől és az erős fizikai hatásoktól, többek között ne kalapálja, ne ejtse le, ne lépjen rá.
- Ne zárja rövidre az akkumulátor pólusait, és ügyeljen arra is, hogy érintkezőihez ne érjen fémtárgy.
- Óvja a 60 °C fölötti hőmérséklettől: ne tegye ki közvetlen napsugárzásnak, ne hagyja tűző napon parkoló gépkocsiban.
- Ne gyújtsa meg és ne dobja tűzbe.
- Ne használjon se sérült, se olyan lítium ion akkumulátort/elemet, amelyből folyik az elektrolit.
- Ügyeljen arra, hogy az akkumulátort eredeti Sony akkumulátortöltővel, illetve olyan készülékkel töltsen, amely fel tudja tölteni az akkumulátort.
- Kisgyerekektől elzárva tárolja az akkumulátort.
- Tartsa szárazon az akkumulátort.
- Az akkumulátort/elemet csak azonos típusú vagy a Sony által javasolt helyettesítő akkumulátorra/elemre cserélje.

- Az elhasználadott akkumulátort azonnal, a használati útmutatóban ismertetett módodon dobja ki.

| AC adapter

Csatlakoztassa az AC adaptert a legközelebbi fali aljzathoz.

Ha az AC adapter használata közben üzemzavart tapasztal, akkor azonnal húzza ki a csatlakozódugaszt a fali aljzathól, hogy áramtalanítsa a készüléket.

A tápkábelt kifejezetten ezzel a fényképezőgéppel való használatra tervezték, máselektromos készülékhez nem szabad használni.

Az európai vásárlók figyelmébe

| Megjegyzés az EU-s irányelveket követő országokban élő vásárlóink számára

A termék gyártója a Sony Corporation (címe: 1-7-1 Konan Minato-ku Tokyo, 108-0075 Japán). EMC- és termékbiztonsági ügyekben a hivatalos márkaképviselőt a Sony Deutschland GmbH (címe: Hedelfinger Strasse 61, 70327 Stuttgart, Németország) látja el. Kérjük, hogy minden szerviz- és garanciakérdéssel a különálló szerviz- és garanciadokumentumban megadott címen keresse fel munkatársainkat.

Ezt a terméket bevizsgálták, és úgy találták, hogy az EMC előírásokban meghatározott korlátokon belül esik, ha 3 méternél rövidebb átviteldugattal használják.

| Figyelem

Bizonyos frekvenciájú elektromágneses mezők e készülék kép- és hangminőségét befolyásolhatják.

| Megjegyzés

Ha sztatikus elektromosság vagy elektromágneses erőter miatt az adatátvitel megszakad, indítsa újra az alkalmazást, vagy húzza ki, majd csatlakoztassa ismét az adatátviteli (USB stb.) kábelt.

I Feleslegessé vált elektromos és elektronikus készülékek hulladékként való eltávolítása (Használható az Európai Unió és egyéb európai országok szelektív hulladékgyűjtési rendszereiben)



Ez a szimbólum a készüléken vagy a csomagolásán azt jelzi, hogy a terméket ne kezelje háztartási hulladékként. Kérjük, hogy az elektromos és elektronikai hulladék gyűjtésére kijelölt gyűjtőhelyen adja le. A feleslegessé vált termék helyes kezelésével segít megelőzni a környezet és az emberi egészség károsodását, mely bekövetkezhetne, ha nem követi a hulladékkezelés helyes módját. Az anyagok újrahasznosítása segít a természeti erőforrások megőrzésében. A termék újrahasznosítása érdekében további

információért forduljon a lakhelyén az illetékesekhez, a helyi hulladékgyűjtő szolgáltatóhoz vagy ahhoz az üzlethez, ahol a terméket megvásárolta.

I Feleslegessé vált elemek hulladékként való eltávolítása (Használható az Európai Unió és egyéb európai országok szelektív hulladékgyűjtési rendszereiben)



Ez a szimbólum az elemen vagy annak csomagolásán azt jelzi, hogy a terméket ne kezelje háztartási hulladékként. Egyes elemeken vagy azok csomagolásán ez a szimbólum együtt szerepelhet a higany (Hg) vagy az ólom (Pb) vegyjelével akkor, ha az elem 0,0005%-nál több higanyt vagy 0,004%-nál több ólmot tartalmaz.

Kérjük, hogy azt a használt elemek gyűjtésére kijelölt gyűjtőhelyen adja le. A feleslegessé vált elemek helyes kezelésével segít megelőzni a környezet és az emberi egészség károsodását, mely bekövetkezhetne, ha nem követi a hulladékkezelés helyes módját. Az anyagok újrahasznosítása segít a természeti erőforrások megőrzésében.

Olyan berendezéseknél alkalmazott elemeket, ahol biztonsági, teljesítményi, illetve adatok megőrzése érdekében elengedhetetlen az energiaellátás folyamatosságának biztosítása, csak az arra felkészült szerviz állomány cserélheti ki.



Beépített elem esetén, hogy biztosítható legyen az elem megfelelő kezelése, a termékének elhasználódásakor juttassa el azt az arra kijelölt elektromos és elektronikus hulladékgyűjtő pontra.

Minden más elem esetén kérjük, hogy tanulmányozza, milyen módon lehet biztonságosan az elemet a készülékből eltávolítani. Az elemet a használt elemek megfelelő begyűjtőhelyén adja le.

A termék újrahasznosítása érdekében további információért forduljon a lakhelyén az illetékesekhez, a helyi hulladékgyűjtő szolgáltatóhoz vagy ahhoz az üzlethez, ahol a terméket megvásárolta.

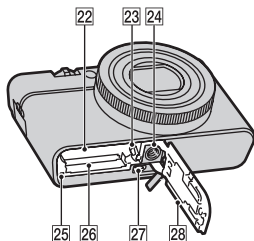
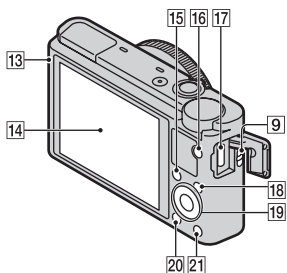
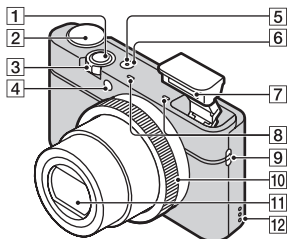
Részek azonosítása



- 1 Exponálógomb
- 2 Üzem módtárcsa
i (Intelligens autom.)/
i+ (Kiváló automatikus)/
P (Autom. Program)/
A (Rekesz elsőbbség)/
S (Zárseb elsőbbség)/
M (Kézi expozíció)/
MR (Memória behívás)/
 (Mozgókép)/ (Felvétel pászttázással)/**SCN** (Jelenet)
- 3 Felvétel készítéséhez: W/T (zoom) kar
 Megtekintéshez: Index/
 Lejátszás zoom kar
- 4 Önkioldó jelzője/Mosoly expónálás-lámpa/AF-segédfény
- 5 Bekapcsolás/Töltés lámpa
- 6 ON/OFF (Bekapcsoló) gomb
- 7 Vaku
 - Ne takarja le a vakut az ujjával!
 - A vaku használatkor automatikusan kiugrik.
- 8 Mikrofon
- 9 Fül a pánt számára
- 10 Vezérlőgyűrű
- 11 Lencse
- 12 Hangszóró
- 13 Fényérzékelő
- 14 LCD-képernyő
- 15 Fn (Funkció) gomb
- 16 MOVIE (Mozgókép) gomb
- 17 Micro USB csatlakozó
- 18 MENU gomb
- 19 Vezérlőtárcsa

- 20 ▶ (Lejátszás) gomb
- 21 ?/⌫ (Beépített sugó/Törlés) gomb
- 22 Akkumulátorbehelyező nyílás
- 23 Akkumulátorkioldó kar
- 24 Állványrögzítő furat
 - Használjon olyan állványt, amelynek rögzítőcsavarja rövidebb 5,5 mm-nél. Különbön nem lehet a fényképezőgépet az állványon megfelelően rögzíteni, és a fényképezőgép megsérülhet.

- 25 Memóriaműködés-jelző
- 26 Memóriakártya-nyílás
- 27 HDMI micro aljzat
- 28 Akkumulátor-/memóriakártya-fedél

Az akkumulátoregység behelyezése

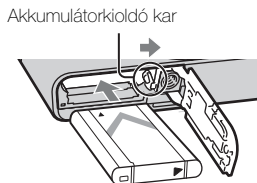
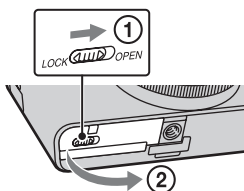

HU

1 Nyissa fel a fedelet.

2 Helyezze be az akkumulátoregységet.

- Nyomja meg és tartsa lenyomva az akkumulátorkioldó kart, ahogy az ábrán látható. A behelyezés után ellenőrizze, hogy az akkumulátorkioldó kar a helyére záródott-e.
- Ha a fedelet nem megfelelően behelyezett akkumulátorral próbálja lezárni, a fényképezőgép károsodhat.

Az akkumulátoregység feltöltése

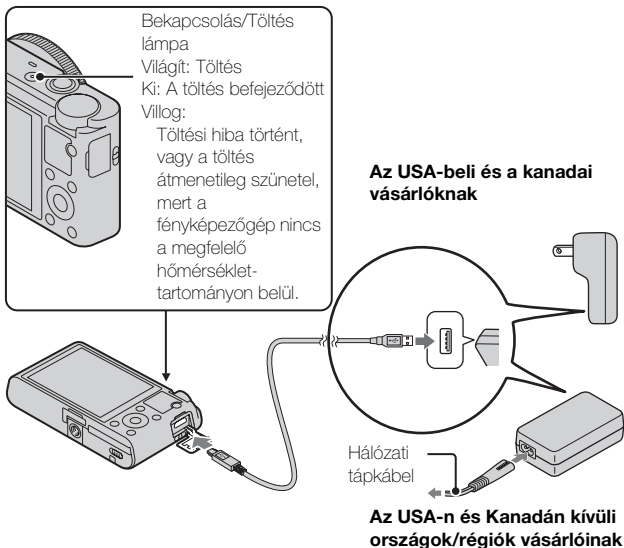

1 Csatlakoztassa a fényképezőgépet az AC adapterhez (mellékelt) a micro USB kábellel (mellékelt).

2 Csatlakoztassa az AC adaptert a fali aljzathoz.

A Bekapcsolás/Töltés lámpa narancssárga színnel kezd világítani, és megkezdődik a töltés.

- Az akkumulátor töltése közben kapcsolja ki a fényképezőgépet.
- Az akkumulátoregységet részlegesen töltött állapotból is feltöltheti.
- Ha a Bekapcsolás/Töltés lámpa villog, és a töltés nem fejeződött be, vegye ki az akkumulátoregységet, majd helyezze vissza.

Megjegyzések

- Ha a fényképezőgépen a Bekapcsolás/Töltés lámpa villog, amikor az AC adapter csatlakoztatva van a fényképezőgéphez és a fali aljzathoz, az azt jelzi, hogy a töltés átmenetileg szünetel, mert a hőmérséklet a javasolt működési tartományon kívül esik. Ha a hőmérséklet visszatér a megfelelő tartományba, a töltés folytatódik. Az akkumulátoregységet 10°C és 30°C környezeti hőmérséklet között javasoljuk feltölteni.
- Az akkumulátor kivezetéseinek beköszörlődése esetén előfordulhat, hogy nem tudja megfelelően feltölteni az akkumulátoregységet. Ilyen esetben a szennyeződést óvatosan, puha ruhával vagy vattapamaccsal finoman letörölve tisztítsa meg az akkumulátor kivezetéseinek környezetét.
- Csatlakoztassa az AC adaptert (mellékelt) a legközelebbi fali aljzathoz. Ha az AC adapter használata közben valamilyen üzemzavart tapasztal, akkor azonnal húzza ki a csatlakozódugót a fali aljzathoz, leválasztva ezzel a tápfeszültségről.
- Ha a töltés befejeződött, húzza ki az AC adaptert a fali aljzathoz.
- Csak eredeti, Sony márkájú akkumulátoregységet, micro USB kábelt (mellékelt) és AC adaptert (mellékelt) használjon.

■ Töltési idő (teljes töltés)

Az AC adapter (mellékelt) használatával a töltési idő körülbelül 155 perc.

Megjegyzések

- A fent megadott töltési idő a teljesen kisütött akkumulátoregység töltési ideje 25°C-os hőmérsékleten. A töltés a használati feltételek és a körülmények függvényében hosszabb ideig is tarthat.

■ Feltöltés számítógéphez csatlakoztatással

Az akkumulátoregységet úgy is feltöltheti, hogy a fényképezőgépet egy számítógéphez csatlakoztatja a micro USB kábellel.

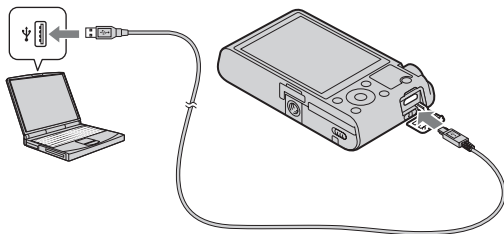

Megjegyzések

- A számítógépről való feltöltéssel kapcsolatban ügyeljen a következőkre:
 - Ha a fényképezőgép olyan hordozható számítógéphez csatlakozik, amely nincs a tápfeszültséghez csatlakoztatva, akkor feltöltés a hordozható számítógép akkumulátorát meríti. Ne töltsen túl hosszú ideig.
 - Ne kapcsolja be/ki a számítógépet, ne indítsa újra, és ne ébressze fel a számítógépet alvó üzemmódból, ha USB-kapcsolat van a számítógép és a fényképezőgép között. A fényképezőgép üzemzavart okozhat. Mielőtt a számítógépet be-/kikapcsolná, újraindítaná vagy felébresztené alvó üzemmódból, válassza le a fényképezőgépet a számítógépről.
 - Nincs garancia arra, hogy a feltöltés egyedi kialakítású vagy átépített számítógépről is működik.

■ Az akkumulátor üzemidő, a rögzíthető és a lejátszható képek száma

	Akkumulátor használati idő	Képek száma
Fényképezés (állóképek)	Kb. 165 perc	Kb. 330 kép
Megtekintés (állóképek)	Kb. 250 perc	Kb. 5000 kép
Fényképezés (mozgóképek)	Kb. 80 perc	—

Megjegyzések

- A képek fent megadott száma teljesen feltöltött akkumulátoregység esetén érvényes. A rögzíthető képek száma a használat körülményeitől függően csökkenhet.
- Rögzíthető képek száma fényképezéskor, az alábbi használati feltételek mellett:
 - Sony „Memory Stick PRO Duo” (Mark2) (külön megvásárolható) használata
 - Az akkumulátoregység használata 25°C-os környezeti hőmérsékleten.
- A „Fényképezés (állóképek)” szám meghatározása a CIPA szabványon alapul, az alábbi feltételek között fényképezve.
(CIPA: Camera & Imaging Products Association)
 - A DISP beállítása [Alapinf. Megjel.].
 - Fényképfelvétel minden 30. másodpercben.
 - A zoom felváltva kapcsolódik a W és a T végállapotok között.
 - A vaku minden második felvételnél villan.
 - A fényképezőgép tíz alkalmanként ki-, majd bekapcsol.
- A mozgóképek rögzítésére megadott akkumulátor-üzemidő az alábbi használati feltételek mellett érvényes:
 - Rögzítési Beállítás: 60i 17M(FH)/50i 17M(FH)
 - Ha a beállított korlátozás miatt (29 perc) a folyamatos felvétel véget ér, a MOVIE (Mozgóképek) gomb ismételt megnyomásával a felvétel folytatható. A fényképezési funkciók – például a zoomolás – nem érhetőek el.

HU

Tápfeszültség

A fényképezőgép áramellátása biztosítható fali aljzatból (konnektorból). Ehhez csatlakoztassa a fényképezőgépet az AC adapterhez (mellékelt) a micro USB kábellel (mellékelt). Így nem kell attól tartania, hogy lemerül az akkumulátor, ha hosszabb ideig fényképez, vagy amikor a fényképezőgép TV-hez vagy számítógéphez csatlakozik.

Fényképezni és lejátszani akkor is lehet a fényképezőgéppel, ha nincs benne akkumulátoregység.

Memóriakártya behelyezése (külön megvásárolható)

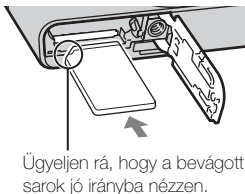
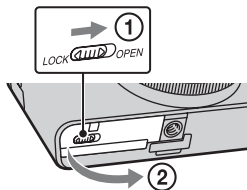

1 Nyissa fel a fedelet.

2 Helyezze be a memóriakártyát (külön megvásárolható).

- Tolja be a memóriakártyát a bevágott sarkával olyan irányba, ahogy az ábrán látható, amíg a helyére nem kattann.

3 Csukja le a fedelet.

■ Használható memóriakártyák

	Memóriakártya	Fényképekhez	Mozgóképekhez
A	Memory Stick PRO Duo	✓	✓ (csak Mark2)
	Memory Stick PRO-HG Duo	✓	✓
	Memory Stick Duo	✓	–
B	Memory Stick Micro (M2)	✓	✓ (csak Mark2)
C	SD memóriakártya	✓	✓ (Class 4 vagy gyorsabb)
	SDHC memóriakártya	✓	✓ (Class 4 vagy gyorsabb)
	SDXC memóriakártya	✓	✓ (Class 4 vagy gyorsabb)
D	microSD memóriakártya	✓	✓ (Class 4 vagy gyorsabb)
	microSDHC memóriakártya	✓	✓ (Class 4 vagy gyorsabb)

HU

- Ebben az útmutatóban a következő közös megnevezést használjuk a táblázatban felsorolt termékekre:
A: „Memory Stick Duo”
B: „Memory Stick Micro”
C: SD kártya
D: microSD memóriakártya

Megjegyzések

- Ha „Memory Stick Micro” vagy microSD memóriakártyát használ a fényképezőgéphez, ügyeljen a megfelelő adapter használatára.

■ A memóriakártya/akkumulátoregység eltávolítása

Memóriakártya: A memóriakártya kiemeléséhez nyomja meg egyszer a memóriakártyát.

Akkumulátoregység: Csúsztassa el az akkumulátorkioldó kart. Ügyeljen, hogy ne ejtse le az akkumulátoregységet.

Megjegyzések

- Soha ne vegye ki a memóriakártyát/akkumulátoregységet, ha világít a memóriaműködés-jelző lámpa (6. oldal). Ez a memóriakártyán lévő adatok sérülését okozhatja.

Az óra beállítása

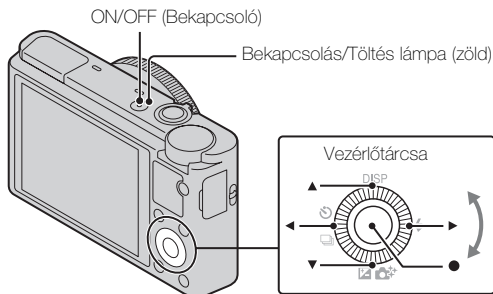

Elemek kiválasztása: ◀▶
Állítsa be a dátum és az idő
számértékét: ▲▼↖↗
Beállítás: ●

- 1 Nyomja meg az ON/OFF (Bekapcsoló) gombot.
A fényképezőgép első bekapcsolásakor a dátumot és időt beállító képernyő jelenik meg.
 - Egy kis időbe telhet, míg a gép bekapcsol, és lehetővé teszi a működést.
- 2 Ellenőrizze, hogy a [Bevitel] van-e kijelölve a képernyőn, majd nyomja meg a ● gombot a vezérlőtárcsán.
- 3 Válassza ki a kívánt földrajzi helyet a képernyőn megjelenő utasításokat követve, majd nyomja meg a ● gombot.
- 4 Állítsa be: [Téli-nyári időszak], dátum és [Dátumform.:], majd nyomja meg a ● gombot.
 - Az éjfél a 12:00 AM, a délután a 12:00 PM jelöli.
- 5 Ellenőrizze, hogy a [Bevitel] van-e kijelölve, majd nyomja meg a ● gombot.

Fényképek és mozgóképek készítése

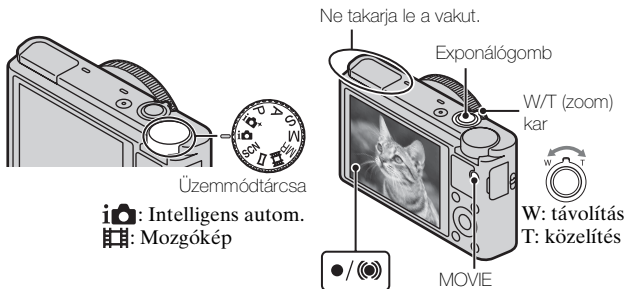

Fényképezéskor

- 1 Nyomja meg félig az exponáló gombot, hogy fókuszáljon.

Amikor a kép a fókuszban van, sípolás hallható, és a ● vagy (●) jelzés világitani kezd.

- 2 Nyomja le teljesen az exponáló gombot, és készítse el a felvételt.

Mozgó kép készítésekor

- 1 A felvétel indításához nyomja le a MOVIE (Mozgó kép) gombot.
 - A zoomarány módosításához használja a W/T (zoom) kart.
 - Az exponáló gomb megnyomásával állóképeket rögzíthet anélkül, hogy megszakadna a mozgó kép felvétele.
- 2 A felvétel leállításához nyomja meg ismét a MOVIE gombot.

Megjegyzések

- Ne húzza ki kézzel a vakut. Ez hibás működést okozhat.
- Mozgóképfelvételek során előfordulhat, hogy a felvételen a fényképezőgép működésének zaja is hallható, amikor a zoom funkció működik. Előfordulhat, hogy a felvétel végén a MOVIE gomb működésének zaja is hallható.
- Körülbelül 29 percnyi folyamatos felvétel készíthető, ha a hőmérséklet 25°C, és a fényképezőgép a gyári alapértékekre van beállítva. Ha a mozgóképfelvétel leáll, a MOVIE gombot ismét lenyomva újraindíthatja. A felvételi környezet hőmérsékletétől függően előfordulhat, hogy a fényképezőgép védelme érdekében a felvétel automatikusan leáll.

Képek megtekintése

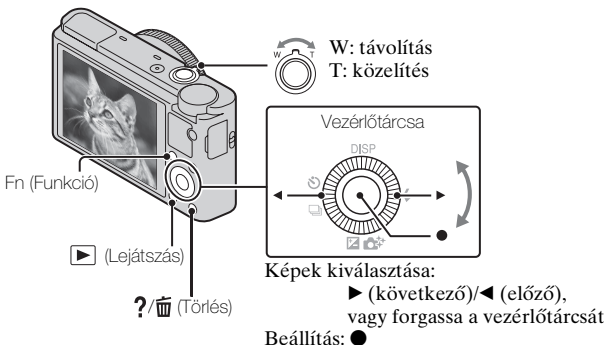

1 Nyomja meg a ▶ (Lejátszás) gombot.

- A következőképpen válthat állóképes és mozgóképes kijelzési üzemmód között: MENU → ▶ 1 → [Állókép/mozi kivál.]

■ A következő/előző kép kiválasztása

Válasszon ki egy képet a ▶ (következő)/◀ (előző) gomb megnyomásával a vezérlőtárcsán vagy a vezérlőtárcsa elforgatásával. A mozgóképek megtekintéséhez nyomja meg a ● gombot a vezérlőtárcsa közepén.

■ Kép törlése

- 1 Nyomja meg a ?/🗑️ (Törlés) gombot.
- 2 Válassza ki a [Töröl] lehetőséget a ▲ gombbal a vezérlőtárcsán, majd nyomja meg a ● gombot.

■ Kép elforgatása

Nyomja meg az Fn (Funkció) gombot.

■ Visszatérés fényképezéshez

Az exponológombot félig nyomja le.

A sűgő megtekintése

A fenykėpezőgėp beėpített használati űtmutatóval rendelkezik.

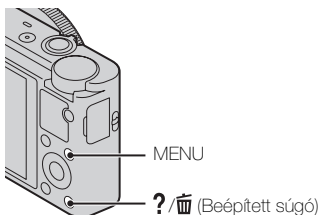

Beėpített sűgő

A fenykėpezőgėp leírást jelenít meg a menuelemekről és a beállítási értékekről.

- 1 Nyomja meg a MENU gombot.
- 2 Válassza ki a kívánt MENU elemet, majd nyomja meg a ?/Beépített sűgő gombot.

Felvételi tipp

A fenykėpezőgėp felvételi tippeket jelenít meg a kiválasztott fenykėpezési űzemmődről.

- 1 Nyomja meg a ?/Beépített sűgő gombot.
- 2 Válassza ki a kívánt felvételi tippet, majd nyomja meg a ● gombot a vezérlőtárcsán.
Megjelenik a felvételi tipp.
 - A ▲/▼ gombbal lehet a képernyőt gőrgetni, a ◀/▶ gombbal lehet felvételi tippet váltani.

Egyéb funkciók bemutatása

A többi funkció a vezérlőtárcsa, a MENU gomb stb. használatával aktiválható.

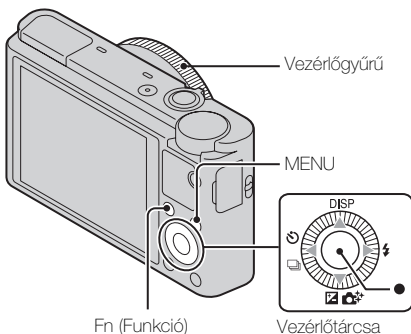

■ Vezérlőtárcsa

DISP (Tartalom megjelenít.): Lehetővé teszi a képernyő megjelenítési beállításainak módosítását.

⚡ (Vaku üzemmód): Lehetővé teszi a vaku üzemmód kiválasztását állóképekhez.

📷/📷+ (Expoz.kompoz./Kreatív fényképezés): Beállítható vele a kép fényessége. Lehetővé teszi, hogy [Intelligens autom.] vagy [Kiváló automatikus] fényképezési üzemmódban módosítsa a következő beállításokat: [Háttér defókuszál.], [Fényerő], [Szín], [Élénkség] és [Kép effektus].

📷/📷 (Képtovább.mód): Lehetővé teszi az önkioldó és a sorozatkép fényképezési üzemmód használatát.

● (Követőfókusz): A fényképezőgép követi a tárgyat, és automatikusan beállítja hozzá a fókusz, akkor is, ha a tárgy elmozdul.

■ Fn (Funkció) gomb

Lehetővé teszi hét funkció beprogramozását, és az eltárolt funkciók előhívását fényképezés közben.

- 1 Nyomja meg az Fn (Funkció) gombot.
- 2 Az Fn (Funkció) gombbal vagy a vezérlőtárcsa ◀▶ gombjával válassza ki a kívánt funkciót.
- 3 Válassza ki a kívánt beállítási értéket a vezérlőtárcsa vagy a vezérlőgyűrű forgatásával.

■ Vezérlőgyűrű

A kedvenc funkciók hozzárendelhetők a vezérlőgyűrűhöz, és fényképezés közben a vezérlőgyűrű elforgatásával előhívhatók az eltárolt beállítások.

■ Menütelemek

📷 Fényképezés menü

Képméret	Kiválaszthatja az állóképek méretét.
Méretarány	Kiválaszthatja az állóképek méretarányát.
Minőség	Beállíthatja az állóképek képminőségét.
Panoráma: Képméret	Kiválaszthatja a panorámaképek méretet.
Panoráma: Irány	Beállíthatja a panorámaképek felvételi irányát.
Képtovább.mód	Beállíthatja a képtovábbítási módot például folyamatos felvételhez.
Vaku üzemmód	Megadhatja a vaku beállításait.
Fókusz mód	Kiválaszthatja a fókuszálási módot.
Autofókusz terület	Kiválaszthatja a fókuszálási területet.
Sima bőr effektus	Beállíthatja a Sima bőr effektus használatát és a hatás erősségét.
Mosoly-/Arcfelism.	Kiválaszthatja, hogy a készülék érzékelje az alanyok arcát, és automatikusan megadjon különféle beállításokat. Beállítása esetén a zár automatikusan kiold, ha a fényképezőgép mosolyt érzékel.
Autom. port. komp.	Arcról készült felvétel esetén elemzi a képet, és hatásosabb kompozícióval, másik változatban menti el a képet.
ISO	Beállíthatja a fényérzékenységet.
Fénymérési mód	Kiválaszthatja a fénymérési üzemmódot, amely meghatározza, hogy a fényképezőgép a tárgy mely részére mérjen az expozíció beállításakor.
Vaku kompenz.	Beállíthatja a vaku fényerejét.
Fehéregyensúly	Beállíthatja egy kép színtónusait.

DRO/Auto. HDR	Automatikusan kompenzálja a fényességet és a kontrasztot.
Saját beállít.	Kiválaszthatja a kívánt képfeldolgozási módot.
Kép effektus	A kiválasztott hatással különleges mintázatú fényképeket készíthet.
Tiszta kép zoom	A digitális zoom funkciónál jobb minőségű közelített képet eredményez.
Digitális zoom	A tiszta kép zoom funkciónál nagyobb nagyítású közelített képet eredményez.
Hosszú exp.z.cs	Beállíthatja 1/3 másodperces vagy lassabb zásebesség esetén a zajcsökkentés feldolgozását.
Nagy ISO zajcs.	Magas érzékenységű fényképezésre állíthatja a zajcsökkentés feldolgozását.
AF segédfény	Beállíthatja az AF segédfény funkció használatát, amely sötétben fényel segíti a fókuszálást.
SteadyShot	Beállíthatja a SteadyShot üzemmódot.
Szintér	Módosíthatja a visszaadható színek tartományát.
Felvételi tippek listája	Lehetővé teszi az összes felvételi tipp megtekintését.
Dátumot ír	Beállíthatja, hogy látható legyen-e a készítés dátuma a fényképen.
Jelenet	Kiválaszthatja a különféle helyszíni körülményeknek megfelelő, előre meghatározott beállításokat.
Memória behívás	Kiválaszthatja az üzemmódtárca [Memória behívás] beállításában előhívni kívánt beállításokat.
Memória	Eltárolhatja a kívánt üzemmódokat vagy fényképezőgép-beállításokat.

HU

Mozgóképfelvétel menü

Fájlformátum	Kiválaszthatja a mozgóképfelvétel fájlformátumát.
Rögzítési Beállítás	Kiválaszthatja a mozgóképfelvétel képkockájának méretét.
Képméret(Dual Rec)	Beállíthatja a mozgóképfelvétel közben történő fényképezéskor érvényes képméretet.
SteadyShot	Beállíthatja a SteadyShot üzemmódot.
Hangfelvétel	Beállíthatja, hogy mozgóképfelvétel közben rögzítse-e a készülék a hangot.
Szélzaj csökkentése	A funkcióval csökkenthető a mozgóképfelvételbe szűrődő szélzaj.
Mozgóképfelvétel	Kiválaszthatja a tárgynak vagy effektusnak megfelelő expozíciós módot.

Egyéni menü

Vörösszem cs.	A funkcióval csökkentheti a vaku használatakor fellépő vörösszemjelenséget.
Rácsvonal	Beállíthatja, hogy rácsvonal jelenjen meg, ami lehetővé teszi a kép igazítását egy szabályos struktúrához.
Auto visszanéz.	Felvétel után a készülék megjeleníti a rögzített képet. Bekapcsolja az automatikus visszanézést.
DISP Gomb (Kijelző)	Beállíthatja, hogy a vezérlőtárcsán lévő DISP gomb megnyomására milyen kijelzési üzemmódok legyenek választhatók.
Csúcsérték szint	Egy meghatározott színnel kiemeli a fókuszban lévő terület kontúrját.
Színcsúcsérték	Beállíthatja a csúcsérték funkcióhoz használt szint.
Vezérlő gyűrű	Hozzárendelheti a kívánt funkciókat a vezérlőgyűrűhöz.
Vezérlő gyűrű megjelen.	Beállíthatja, hogy a vezérlőgyűrű használata közben megjelenjen-e animáció.
Funkció gomb	Beállíthatja az Fn (Funkció) gomb megnyomására megjelenő funkciókat.

Középső gomb funkciója	Hozzárendelheti a kívánt funkciókat a középső gombhoz.
Bal gomb funkciója	Hozzárendelheti a kívánt funkciókat a bal oldali gombhoz.
Jobb gomb funkciója	Hozzárendelheti a kívánt funkciókat a jobb oldali gombhoz.
MF segéd	Kézi fókuszálás közben nagyított képet jelenít meg.
Fókusz nagyítási idő	Beállíthatja, hogy a nagyított kép mennyi ideig legyen látható.
Tárgyköv. arcelőválaszt.	Beállíthatja, hogy fókuszkövetés közben elsőbbséget élvezzen-e az arcok követése.
Arc Regisztráció	Megadhatja vagy módosíthatja, hogy fókuszkövetés közben kinek az arca élvezzen elsőbbséget.

▶ Lejátszás menü

Állókép/mozi kivál.	Kiválaszthatja a képek megjelenítési formátumát.
Töröl	Képet törölhet.
Diabemutató	Diavetítést indíthat.
Kép index	Egyszerre több képet jelenít meg.
3D megjelenítés	A fényképezőgép 3D kompatibilis televízióhoz csatlakoztatható, és a funkcióval megtekinthetők a 3D képek.
Védelem	Zárhatja a képeket.
Nyomt. Megadása	Nyomatási rendelés jelet adhat egy állóképhez.
Kép effektus	Különbféle mintázatokat adhat a képekhez.
Hangerő beállítások	Beállíthatja a hangerőt.
Lejátsz.Kijelz.	Beállíthatja a függőleges tájolásban rögzített képek lejátszási nézetét.

HU

Memóriakártya eszköz menü

Formázás	Megformázhatja a memóriakártyát.
Fájlszámozás	Beállíthatja az álló- és mozgóképekhez rendelt fájlnevek számozási módját.
Felv. mappa kiválasz.	Módosíthatja a képek tárolására kijelölt mappát.
Új mappa	Létrehozhat egy új mappát az álló- és mozgóképek (MP4) tárolására.
Képez. fájl helyreáll.	Helyreállíthatja a képkezelő fájlt, lehetővé téve a felvételt és a lejátszást.
Szab. tárhely megjel.	Megjelenítheti, hogy a memóriakártyán milyen hosszú mozgókép és hány darab állókép készítéséhez elég hely maradt.

Órabeállítás menü

Dát./Idő beáll.	Beállíthatja a dátumot és az időt, illetve a téli-nyári időszámítást.
Zóna beállítás	Beállíthatja a használat helyét.

Beállítások menü

Menü indítás	Beállíthatja, hogy a kurzor alapértelmezett pozíciója a menüben a felső elem vagy az utoljára kiválasztott elem legyen-e.
Üzem mód-tárcsa sűgő	Be- vagy kikapcsolhatja az üzemmódtárcsa sűgő (a felvételi módok magyarázata) megjelenítését.
LCD fényerő	Beállíthatja a képernyő fényerősségét.
Energiataak. ü.mód kezd.	Beállíthatja a fényképezőgép automatikus kikapcsolásáig hátralévő idő hosszát.
HDMI felbontás	Beállíthatja, hogy milyen legyen a felbontás, ha a fényképezőgép HDMI TV-hez csatlakozik.
HDMI-VEZÉRLÉS	Lehetővé teszi, hogy a fényképezőgépet „BRAVIA” Sync kompatibilis TV-ről kezelje.
Feltöltési beállítások*	Megadhatja Eye-Fi kártya használata esetére a fényképezőgép feltöltés funkciójának beállításait.

USB csatlakozás	Beállíthatja az USB-csatlakozás módját.
USB LUN Beállítás	Beállíthatja az üzemmódot arra az esetre, amikor a fényképezőgép USB-kábellel számítógéphez csatlakozik.
USB tápegység	Beállíthatja, hogy az USB-kapcsolat szolgáltatson-e tápfeszültséget.
Audió jelek	Beállíthatja a fényképezőgép által adott hangjelzéseket.
Verzió	Megjelenítheti a fényképezőgép szoftverének verzióját.
Nyelv	Kiválaszthatja a nyelvet.
Leesésérzék.	Beállíthatja a [Leesésérzék.] funkciót.
Bemutató mód	Be- és kikapcsolhatja a mozgókép-lejátszási bemutatót.
Inicializál	Visszaállíthatja a beállítások alapértékét.

* Csak akkor jelenik meg, ha van Eye-Fi (külön megvásárolható) kártya a fényképezőgépben.

A „PlayMemories Home” (Windows) telepítése

A beépített „PlayMemories Home” szoftver lehetővé teszi, hogy álló- és mozgóképeket importáljon a számítógépre, és felhasználja őket.

A fényképezőgéppel a „PlayMemories Home” telepítése nélkül is lehet képeket készíteni és lejátszani, azonban az AVCHD mozgóképek számítógépre importálásához szükség van a „PlayMemories Home” szoftverre.

-
- 1 Csatlakoztassa a fényképezőgépet egy számítógéphez.
 - 2 Windows 7: [Computer] → fényképezőgép ikonja → adathordozó ikonja → Kattintson duplán a [PMHOME.EXE] fájlra
Windows XP/Vista: [Computer] (Windows XP esetén [My Computer]) → [PMHOME] → Kattintson duplán a [PMHOME.EXE] fájlra
 - 3 A telepítés végrehajtásához kövesse a képernyőn megjelenő utasításokat.
-

Megjegyzések

- A „PlayMemories Home” nem kompatibilis a Mac OS rendszerrel. Ha Mac gépen szeretne képeket lejátszani, használja hozzá a Mac gépre telepített alkalmazásokat.

A részleteket lásd az alábbi URL címen:

<http://www.sony.co.jp/imsoft/Mac/>

■ A „PlayMemories Home” jellemzői

Alább felsorolunk példaként néhányat a „PlayMemories Home” funkciói közül. A „PlayMemories Home” funkciók használatához csatlakozzon az internetre, és telepítse az „Expanded Feature” szoftvert.

- Számítógépre importálhatja a fényképezőgéppel készített képeket, és megjelenítheti azokat.
- A számítógépen tárolt képeket a készítés dátuma szerint, naptár nézetben lehet megjeleníteni.
- A fényképek korrigálhatók (Vörösszemjavítás stb.), a képek kinyomtathatók, elküldhetők e-mailben, és módosítható a készítésük dátuma és időpontja.
- A képeket a dátummal lehet elmenteni és kinyomtatni.
- A számítógépre importált AVCHD mozgóképekből lemez készíthető. (Expanded Feature)

Az „Image Data Converter” telepítése

Az „Image Data Converter” lehetővé teszi RAW képek készítését.

1 Töltse le a szoftvert az alábbi URL címről, majd telepítse a számítógépre.

Windows: <http://www.sony.co.jp/imsoft/Win/>

Mac: <http://www.sony.co.jp/imsoft/Mac/>

■ Az „Image Data Converter” jellemzői

Alább felsorolunk példaként néhányat a „Image Data Converter” funkciói közül.

- A RAW képek több korrekciós funkcióval szerkeszthetők, így szerkeszthető például a tónusgörbe vagy az élesség.
- A képek módosíthatók a fehéregyensúly, a rekesznyílás, a kép effektus stb. alapján.
- A megjelenített és módosított állóképeket számítógépre mentheti. A RAW képek mentésének két módja van: a mentés RAW-adatként, illetve a mentés általános célú fájlformátumban.
- A fényképezőgéppel készült RAW képek/JPEG képek megjeleníthetők és összehasonlíthatók.
- A képek öt szinten rangsorolhatók.
- Beállíthatja a színcímket.

A részleteket lásd az „Image Data Converter” súgójában.

Kattintson ide: [Start] → [All Programs] → [Image Data Converter] → [Help] → [Image Data Converter Ver.4].

„Image Data Converter” támogatási oldal (csak angol nyelven)

<http://www.sony.co.jp/ids-se/>

A fényképek száma és a felvehető mozgókép ideje

A készített képek száma és a felvételi idő változhat a fényképezés körülményeitől és a memóriakártyától függően.

■ Fényképek

Képméret: L: 20M

Ha a [Méretarány] beállítása [3:2]*

Tárkapacitás	2 GB
Minőség	
Normál	295 kép
Finom	170 kép
RAW & JPEG	58 kép
RAW	88 kép

* Ha a [Méretarány] beállítása nem [3:2], akkor a fent feltüntetettnél több képet lehet rögzíteni. (Kivéve ha a [Minőség] beállítása [RAW].)

HU

■ Mozgóképek

Az alábbi táblázatban a maximális felvételi idők megközelítő értékei láthatók. Ezek az összes mozgóképfájl teljes idejére vonatkoznak.

Folyamatos felvételt körülbelül 29 percig készíthet. Az MP4 formátumú mozgóképfájlok maximális mérete körülbelül 2 GB.

(h (óra), m (perc))

Tárkapacitás	2 GB
Rögzítési Beállítás	
60i 24M(FX)/50i 24M(FX)	10 m
60i 17M(FH)/50i 17M(FH)	10 m
60p 28M(PS)/50p 28M(PS)	9 m
1440×1080 12M	15 m
VGA 3M	1 h 10 m

- A videofelvételek felvételi ideje változó, mert a fényképezőgép VBR (Variable Bit Rate; változó bitsebességű) formátumot használ, ami a képminőséget automatikusan a felvett jelenethez igazítja. Gyorsan mozgó tárgy esetén a kép részletesebb lesz, de a maximális felvételi idő rövidebb, mert több memória kell a felvételhez.
A felvételi idő változhat a fényképezés körülményei, a tárgy és a képminőség/méret beállításainak függvényében is.

A fényképezőgép használatával kapcsolatos megjegyzések

A fényképezőgép funkciói

- Ez az útmutató az 1080 60i kompatibilis és az 1080 50i kompatibilis eszközöket ismerteti.
Ha ellenőrizni szeretné, hogy a fényképezőgép 1080 60i vagy 1080 50i kompatibilis eszköz-e, keresse a következő jeleket a fényképezőgép alján.
1080 60i-kompatibilis eszköz: 60i
1080 50i-kompatibilis eszköz: 50i
- A fényképezőgép kompatibilis az 1080 60p vagy 50p formátumú mozgóképekkel. A váltott soros módot használó normál felvételi üzemmódokkal ellentétben ez a fényképezőgép progresszív módú. Ez növeli a felbontást, és folyamatosabb, valóságosabb képet eredményez.

Használat és gondozás

Bánjon óvatosan a készülékkel: ne szerelje szét, ne alakítsa át, és ne tegye ki túlzott fizikai igénybevételnek (pl. ütögetés, leejtés, rálépés). Különösen ügyeljen az objektív kezelésekor.

A felvétellel/lejátszással kapcsolatos megjegyzések

- A felvétel megkezdése előtt próbafelvétellel ellenőrizze a fényképezőgép hibátlan működését.
- A fényképezőgép nem porálló, nem cseppálló és nem vízálló.
- Óvja a fényképezőgépet a víztől. A fényképezőgép belsejébe jutó víz hibás működést okozhat. Előfordulhat, hogy a fényképezőgép nem javítható meg.
- Ne fordítsa a fényképezőgépet a nap vagy más fényes fényforrás felé. Ez a fényképezőgép hibás működését okozhatja.
- Ha pára csapódik le rá, a fényképezőgép használata előtt távolítsa el azt.
- Ne rázza vagy ütögetesse a fényképezőgépet. Ez meghibásodást okozhat, és előfordulhat, hogy nem tud képeket rögzíteni. Ezenkívül az adathordozó használhatatlanná válhat, vagy a képadatok sérülhetnek.

Ne használja/tárolja a fényképezőgépet az alábbi helyeken

- Különösen meleg, hideg vagy párás helyen
Például napon parkoló autóban a fényképezőgép burkolata deformálódhat, és ez hibás működéshez vezethet.
- Tárolás közvetlen napsugárzásnak kitéve vagy fűtőtest közelében
A fényképezőgép burkolata elszíneződhet vagy deformálódhat, és ez hibás működéshez vezethet.
- Erős rázkódásnak kitett helyen
- Erős rádióhullámokat gerjesztő, sugárzást kibocsátó vagy erősen mágneses helyek közelében. Ellenkező esetben a fényképezőgép nem rögzíti és nem játssza le hibátlanul a fényképeket.
- Homokos vagy poros helyen
Ügyeljen arra, nehogy homok vagy por kerüljön a fényképezőgépbe. Ez a fényképezőgép hibás működését okozhatja, ami néhány esetben nem javítható.

HU

A hordozásról

Ne üljön le székre vagy más helyre a nadrágjának vagy szoknyájának hátsó zsebében lévő fényképezőgéppel, mivel ez a fényképezőgép hibás működését vagy károsodását okozhatja.

Carl Zeiss lencse

A fényképezőgép Carl Zeiss lencsével rendelkezik, mely éles képek kiváló kontrasztú visszaadására alkalmas. A fényképezőgép lencséje a németországi Carl Zeiss minőségi szabványok szerint, a Carl Zeiss által hitelesített minőségbiztosítási rendszer felügyeletével készült.

Megjegyzések a képernyővel kapcsolatban

A képernyő rendkívül nagy pontosságú gyártástechnológiával készült, így a képpontok legalább 99,99%-a ténylegesen működőképes. Ennek ellenére néhány apró fekete és/vagy fényes (fehér, piros, kék vagy zöld színű) pont jelenhet meg a képernyőn. Ezek a pontok a gyártási folyamat velejárói, és nem befolyásolják a felvétel minőségét.

HU
31

Megjegyzések a vakuval kapcsolatban

- Ne emelje meg a fényképezőgépet a vakunál fogva, és vigyázzon, hogy ne érje a vakut nagyobb erőbehatás.
- Ha víz, por vagy homok kerül a felnyitott vakuba, az üzemzavart okozhat.

A fényképezőgép hőmérsékletéről

A folyamatos használat következtében a fényképezőgép és az akkumulátor felmelegedhet. Ez azonban nem jelent hibás működést.

A túlmelegedés elleni védelemről

A fényképezőgép és az akkumulátor hőmérsékletétől függően előfordulhat, hogy nem tud mozgóképeket készíteni, vagy a fényképezőgép a saját védelme érdekében automatikusan kikapcsol.

Egy üzenet jelenik meg a képernyőn, mielőtt a gép kikapcsol, vagy amikor már nem tud több mozgóképet készíteni. Ilyenkor hagyja a fényképezőgépet kikapcsolva, és várjon, amíg a fényképezőgép és az akkumulátor hőmérséklete lecsökken. Ha anélkül kapcsolja be a fényképezőgépet, hogy az akkumulátor és maga a készülék kellőképpen lehűlt volna, akkor előfordulhat, hogy a fényképezőgép automatikusan újra kikapcsol, vagy nem tud mozgóképeket készíteni.

Az akkumulátor feltöltéséről

Hosszabb ideje nem használt akkumulátor feltöltésekor előfordulhat, hogy az akkumulátort nem lehet a megfelelő kapacitására feltölteni.

Ez a jelenség az akkumulátor tulajdonságai miatt tapasztalható, és nem jelent hibás működést. Töltse fel újra az akkumulátort.

Szerzői jogokra vonatkozó figyelmeztetés

Televíziós műsorok, filmek, videoszalagok és egyéb anyagok szerzői jog által védettek lehetnek. Ilyen anyagok engedély nélküli felvétele a vonatkozó jogszabályokba ütközhet.

A felvételek sérüléséért, illetve a felvételi hibákért nem vállalunk felelősséget

A Sony nem vállalja a felvétel tartalmának ellentételezését, ha a felvétel vagy a lejátszás elmaradása a készülék vagy az adathordozó stb. hibájából következik be.

A fényképezőgép felületének tisztítása

A fényképezőgép burkolatát puha, vízzel enyhén benedvesített ruhadarabbal tisztítsa, majd törölje meg egy száraz ruhadarabbal. Hogy megelőzze a külső felület vagy burkolat károsodását:

- Ne tegye ki a fényképezőgépet vegyszerek, pl. hígító, benzin, alkohol, eldobható törülköző, rovarriasztó, napolaj vagy rovarölő szer hatásának.

Minőségtanúsítás

Fényképezőgép

[Rendszer]

Képkalkotó eszköz: 13,2 mm × 8,8 mm (1,0 típus) Exmor CMOS-érzékelő

A fényképezőgép összes képpontjának száma:
Kb. 20,9 Megapixel

A fényképezőgép hasznos képpontjainak száma:
Kb. 20,2 Megapixel

Lencse: Carl Zeiss Vario-Sonnar T*
lencse 3,6×-os zoommal
f = 10,4 mm – 37,1 mm
(28 mm – 100 mm
(35 mm-es filmnek megfelelő))

F1,8 (W) – F4,9 (T)

Mozgóképfelvétel közben
(16:9): 29 mm – 105 mm*

Mozgóképfelvétel közben
(4:3): 36 mm – 128 mm*

* Ha a [SteadyShot] beállítása [Normál]

SteadyShot: Optikai

Expozícióvezérlés: Automatikus
expozíció, Rekesznyílás vezérelt,
Zársebesség vezérelt, Kézi
expozíció, Színhelyválasztás (13
üzemmód)

Fehéregyensúly: Automatikus,
Nappali fény, Árnyék, Felhős,
Izzólámpa, Fénycső (Meleg
fehér/Hideg fehér/Nappali/
Természetes), Vaku,
Színhőmérséklet/Színszűrő,
Egyéni

Jelformátum:

1080 50i esetében:

PAL színes, CCIR szabványú
HDTV 1080/50i, 1080/50p
specifikáció

1080 60i esetében:

NTSC színes, EIA szabványú
HDTV 1080/60i, 1080/60p
specifikáció

Fájlformátum:

Fényképek: JPEG-(DCF, Exif,
MPF Baseline) kompatibilis,
DPOF-kompatibilis

Mozgóképek (AVCHD
formátum): Az AVCHD Ver.
2.0 formátumával kompatibilis

Videó: MPEG-4 AVC/H.264

Audio: Dolby Digital 2-csat,
Dolby Digital Stereo Creator
funkcióval

• Készült a Dolby Laboratories
licence alapján.

Mozgóképek (MP4 formátum):

Videó: MPEG-4 AVC/H.264

Audio: MPEG-4 AAC-LC 2-
csat.

Adathordozó: „Memory Stick
Duo”, „Memory Stick Micro”,
SD kártyák, microSD
memóriakártyák

Vaku: Vakutartomány

(ISO-érzékenység (Ajánlott
expozíciós index) automatikus
beállításánál):

Kb. 0,3 m – 17,1 m (W)

Kb. 0,55 m – 6,3 m (T)

HU

[Bemeneti és kimeneti csatlakozók]

HDMI-csatlakozó: HDMI micro aljzat

Micro USB-csatlakozó: USB-kommunikáció

USB-kommunikáció: Hi-Speed USB (USB 2.0)

[Képernyő]

LCD-képernyő:

7,5 cm (3,0 típus) TFT meghajtó

Összes képpont száma:

1 228 800 képpont

[Tápellátás, általános]

Áramellátás: Újratölthető

akkumulátoregység NP-BX1,

3,6 V

AC adapter AC-UD10/UD11,
5 V

Teljesítményfelvétel (felvételnél):

1,5 W

Üzemi hőmérséklet: 0 °C – 40 °C

Tárolási hőmérséklet:

-20 °C – +60 °C

Méret (CIPA-kompatibilis):

101,6 mm × 58,1 mm × 35,9 mm

(Szé/Ma/Mé)

Tömeg (CIPA-kompatibilis)

(NP-BX1 akkumulátoregységgel

és „Memory Stick Duo”

kártyával): Kb. 240 g

Mikrofon: Sztereo

Hangszóró: Mono

Exif Print: Kompatibilis

PRINT Image Matching III:

Kompatibilis

AC adapter AC-UD10/UD11

Tápfeszültség: 100 V – 240 V AC,
50 Hz/60 Hz, 0,2 A

Kimeneti feszültség: 5 V DC,
1 500 mA

Üzemi hőmérséklet: 0 °C – 40 °C

Tárolási hőmérséklet:

-20 °C – +60 °C

Méret:

AC-UD10:

Kb. 78 mm × 22 mm × 36 mm
(Szé/Ma/Mé)

AC-UD11:

Kb. 70 mm × 33 mm × 36 mm
(Szé/Ma/Mé)

Tömeg:

AC-UD10: Kb. 45 g

AC-UD11: Kb. 50 g

Újratölthető

akkumulátoregység NP-BX1

Alkalmazott akkumulátor:

Lítium-ion akkumulátor

Maximális feszültség: 4,2 V DC

Névleges feszültség: 3,6 V DC

Maximális töltőfeszültség: 4,2 V DC

Maximális töltőáram: 1,89 A

Tárkapacitás: 4,5 Wh (1 240 mAh)

A formavilág és a műszaki adatok előzetes bejelentés nélkül változhatnak.

Védjegyek

- A következő jelzések a Sony Corporation védjegyei.
Cyber-shot, „Cyber-shot”, „Memory Stick PRO Duo”, „Memory Stick PRO-HG Duo”, „Memory Stick Duo”, „Memory Stick Micro”
- Az „AVCHD Progressive” és az „AVCHD Progressive” logó a Panasonic Corporation és a Sony Corporation védjegye.
- A Windows a Microsoft Corporation bejegyzett védjegye az Egyesült Államokban és/vagy más országokban.
- A Mac és a Mac OS a Apple Inc. bejegyzett védjegye.
- Az SDXC logó az SD-3C, LLC védjegye.
- A „PS” és a „PlayStation” a Sony Computer Entertainment Inc. bejegyzett védjegye.
- Az útmutatóban előforduló egyéb rendszer- és terméknevek azok fejlesztőinek vagy gyártóinak védjegyei vagy bejegyzett védjegyei. Viszont a TM vagy az [®] szimbólumok nem minden esetben jelennek meg az útmutatóban.



- PlayStation 3 konzollal más szolgáltatásokat is igénybe vehet, ha letölti a PlayStation 3 alkalmazást a PlayStation Store-ból (ahol elérhető).
- A PlayStation 3 alkalmazáshoz PlayStation Network fiók szükséges, és alkalmazást kell letölteni. Olyan területeken hozzáférhető, ahol a PlayStation Store elérhető.

Az e termékkel kapcsolatos további információk és a gyakran feltett kérdésekre adott válaszok a Vevőszolgálat honlapján olvashatók.

HU

<http://www.sony.net/>

70 vagy nagyobb százalékban újrahasznosított papírra, illékony szerves vegyületektől mentes, növényi olaj alapú tintával nyomtatva.

Bližšie oboznámenie sa s fotoaparátom („Návod pre používateľa Cyber-shot“)



„Návod pre používateľa Cyber-shot“ je on-line príručka. Nájdete v nej uvedený podrobný návod na používanie mnohých funkcií tohto fotoaparátu.

- ① Pozrite si podpornú stránku Sony.
<http://www.sony.net/SonyInfo/Support/>
- ② Zvoľte svoju krajinu alebo región.
- ③ Na stránke podpory vyhľadajte názov modelu svojho fotoaparátu.
 - Skontrolujte názov modelu na spodnej strane vášho fotoaparátu.

Kontrola dodaného príslušenstva

Číslo v zátvorkách uvádza počet kusov.

- Fotoaparát (1)
- Nabíjateľný akumulátor NP-BX1 (1)
- Mikro USB kábel (1)
- Sieťový adaptér AC-UD10/UD11 (1)
- Sieťová šnúra (nie je súčasťou dodávky v USA a Kanade) (1)
- Remienok na zápästie (1)
- Adaptér remienka na rameno (2)
(Adaptéry remienka na rameno sa používajú na pripevnenie remienka na rameno (predáva sa osobitne) tak, ako je to znázornené.)

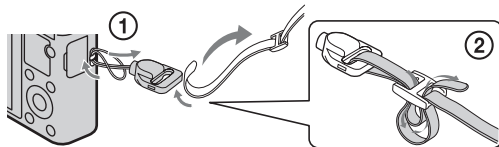

- Návod na používanie (tento manuál) (1)

VÝSTRAHA

Aby ste znížili riziko vzniku požiaru alebo úrazu elektrickým prúdom, nevystavujte zariadenie dažďu ani vlhkosti.

DÔLEŽITÉ BEZPEČNOSTNÉ POKYNY – USCHOVAJTE TIETO POKYNY NEBEZPEČENSTVO

TIETO POKYNY DÔSLEDNE DODRŽUJTE, ABY SA ZABRÁNILO NEBEZPEČENSTVU POŽIARU ALEBO ÚRAZU ELEKTRICKÝM PRÚDOM

Ak tvar zástrčky nie je vhodný pre elektrickú zásuvku, použite prídavný zástrčkový adaptér s vhodnou konfiguráciou pre danú elektrickú zásuvku.

POZOR

| Batéria

Pri nesprávnom zaobchádzaní s batériou môže vybuchnúť, spôsobiť požiar alebo i chemické popáleniny. Dodržiavajte nasledovné opatrenia.

SK

- Batériu nerozoberajte.
- Batériu nedeformujte ani nevystavujte nárazom či silovému pôsobeniu, ako napríklad úderom, pádom alebo pošliapaniu.
- Batériu neskratujte a nedovoľte, aby sa kovové objekty dostali do styku s kontaktmi.
- Nevystavujte batériu vysokým teplotám nad 60 °C, ako napríklad na priamom slnečnom svetle alebo v aute zaparkovanom na slnku.
- Batériu nespáľujte ani neodhadzujte do ohňa.
- Nemanipulujte s poškodenými alebo tečúcimi lítium-iónovými batériami.
- Batériu nabíjajte pomocou pravej nabíjačky batérií od spoločnosti Sony alebo pomocou zariadenia na nabíjanie batérií.
- Batérie uchovávajte mimo dosahu malých detí.
- Batérie uchovávajte suché.
- Na výmenu používajte iba rovnaký alebo ekvivalentný typ batérie odporúčaný spoločnosťou Sony.
- Použité batérie likvidujte promptne podľa pokynov.

| Sieťový adaptér

Sieťový adaptér pripojte k najbližšej zásuvke sieťového napájania. Ak sa počas používania sieťového adaptéra vyskytne nejaký problém, ihneď vypnite napájanie odpojením zástrčky od zásuvky sieťového napájania.

Napájací kábel, ak je dodaný, je určený výslovne pre použitie s týmto fotoaparátom a nemal by sa používať s inými elektrickými zariadeniami.

Informácie pre európskych spotrebiteľov

| Poznámka pre zákazníkov v krajinách podliehajúcich smerniciam EÚ

Výrobcom tohto produktu je spoločnosť Sony Corporation, 1-7-1 Konan Minato-ku Tokyo, 108-0075, Japonsko. Autorizovaným zástupcom pre smernicu pre elektromagnetickú kompatibilitu (EMC) a bezpečnosť produktov je spoločnosť Sony Deutschland GmbH, Hedelfinger Strasse 61, 70327 Stuttgart, Nemecko. V prípade záležitostí týkajúcich sa servisu alebo záruky sa obracajte na adresy uvedené v samostatných dokumentoch týkajúcich sa servisu a záruky.

Tento produkt bol testovaný a je v súlade s limitmi smernice EMC týkajúcej sa používania prípojných káblov kratších ako 3 metre.

| Upozornenie

Elektromagnetické pole pri určitých frekvenciách môže na tomto zariadení ovplyvniť kvalitu obrazu a zvuku.

| Poznámka

Ak statická elektrina alebo elektromagnetické pole spôsobia prerušenie prenosu údajov (zlyhanie), reštartujte aplikáciu alebo odpojte a znovu pripojte komunikačný kábel (kábel USB atď.).

| Likvidácia starých elektrických a elektronických prístrojov (vzťahuje sa na Európsku úniu a európske krajiny so systémami oddeleného zberu)



Tento symbol na výrobku alebo na jeho obale znamená, že výrobok nesmie byť spracovávaný ako komunálny odpad. Musí sa odovzdať do príslušnej zberne na recykláciu elektrických a elektronických zariadení. Zaručením správnej likvidácie tohto výrobku pomôžete pri predchádzaní potenciálnych negatívnych dopadov na životné prostredie a na zdravie človeka, ktoré by mohli byť zapríčinené nevhodným zaobchádzaním s odpadmi z tohto výrobku.

Recyklovaním materiálov pomôžete zachovať prírodné zdroje.

Podrobnejšie informácie o recyklácii tohto výrobku vám na požiadanie poskytnú miestny úrad, služba likvidácie komunálneho odpadu alebo predajňa, v ktorej ste si tento výrobok zakúpili.

I Zneškodňovanie použitých batérií (platí v Európskej únii a ostatných európskych krajinách so zavedeným separovaným zberom)



Tento symbol na batérii alebo obale znamená, že batéria dodaná s týmto výrobkom nemôže byť spracovaná s domovým odpadom. Na niektorých batériách môže byť tento symbol použitý v kombinácii s chemickými značkami. Chemické značky ortute (Hg) alebo olova (Pb) sú pridané, ak batéria obsahuje viac ako 0,0005% ortute alebo 0,004% olova.

Tým, že zaistíte správne zneškodnenie týchto batérií, pomôžete zabrániť potenciálne negatívne vplyvy na životné prostredie a ľudské zdravie, ktorý by v opačnom prípade mohol byť spôsobený pri nesprávnom nakladaní s použitou batériou. Recyklácia materiálov pomáha uchovávať prírodné zdroje.

V prípade, že výrobok, ktorý si z dôvodu bezpečnosti, výkonu alebo integrity údajov vyžaduje trvalé pripojenie zabudovanej batérie, túto batériu môže vymeniť iba kvalifikovaný personál.

Aby ste zaručili, že batéria bude správne spracovaná, odovzdajte tento výrobok na konci jeho životnosti na vhodnom zbernom mieste na recykláciu elektrických a elektronických zariadení.

V prípade všetkých ostatných batérií, postupujte podľa časti, ako vybrať bezpečne batériu z výrobku. Odovzdajte batériu na vhodnom zbernom mieste na recykláciu použitých batérií.

Ak chcete získať podrobnejšie informácie o recyklácii tohto výrobku alebo batérie, kontaktuje váš miestny alebo obecný úrad, miestnu službu pre zber domového odpadu alebo predajňu, kde ste výrobok zakúpili.

SK

UPOZORNENIE

- **NEBEZPEČENSTVO ÚRAZU ELEKTRICKÝM PRÚDOM. NEOTVÁRAŤ!**
- **POUŽÍVAŤ LEN NA SUCHÝCH MIESTACH.**
- **NEVYSTAVUJTE OHŇU!**
- **NEVYSTAVUJTE VYSOKÝM TEPLOTÁM (60°).**
- **NEROZOBERAŤ!**
- **NESKRATOVAŤ!**

Popis jednotlivých částí

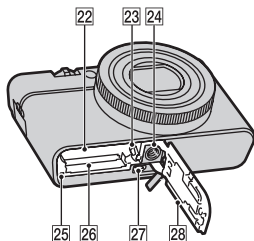
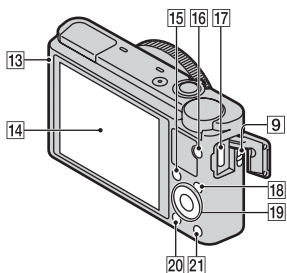
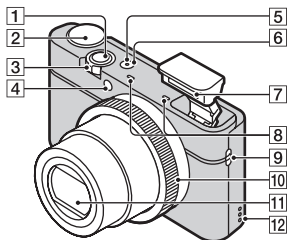

- 1 Spúšť
- 2 Otočný prepínač režimov
iA (Intelligent Auto)/
iA+ (Superior Auto)/
P (Program Auto)/
A (Aperture Priority)/
S (Shutter Priority)/
M (Manual Exposure)/
MR (Memory recall)/
Movie (Movie)/**Sweep** (Sweep Shooting)/**SCN** (Scene Selection)
- 3 Snímanie: Ovládač W/T (Zoom)
Prezeranie: Ovládač miniatúrnych náhľadov/zoomu počas prehrávania
- 4 Kontrolka samospúšte/
Kontrolka režimu snímania úsmevu/AF iluminátor
- 5 Kontrolka napájania/nabíjania
- 6 Tlačidlo ON/OFF (Napájanie)
- 7 Blesk
 - Nezakrývajte blesk prstami.
 - Pri použití blesku sa blesk vysunie automaticky.
- 8 Mikrofón
- 9 Háčik pre remienok
- 10 Ovládací krúžok
- 11 Objektív
- 12 Reproduktor
- 13 Svetelný snímač
- 14 LCD displej
- 15 Tlačidlo Fn (Funkcia)
- 16 Tlačidlo MOVIE (Videozáznam)
- 17 Mikro USB konektor

- 18 Tlačidlo MENU
- 19 Otočný ovládač
- 20 Tlačidlo ► (Prehrávanie)
- 21 Tlačidlo ?/⏏ (Sprievodca funkciami fotoaparátu/
Vymazať)
- 22 Priestor pre vloženie akumulátora
- 23 Páčka uvoľnenia akumulátora
- 24 Otvor na pripevnenie statívu
 - Použite statív so skrutkou kratšou ako 5,5 mm. Inak fotoaparát nebude možné bezpečne upevniť a mohol by sa poškodiť.
- 25 Kontrolka prístupu
- 26 Slot pre pamäťovú kartu
- 27 Mikrokonektor HDMI
- 28 Kryt priestoru pre akumulátor/pamäťovú kartu

Vkladanie akumulátora

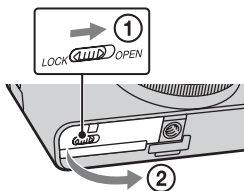

Páčka uvoľnenia akumulátora

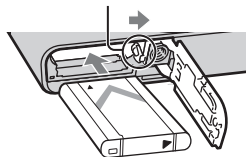

SK

1 Otvorte kryt.

2 Vložte akumulátor.

- Pri stlačenej páčke uvoľnenia akumulátora vložte akumulátor tak, ako je to uvedené na obrázku. Uistite sa, že sa páčka uvoľnenia akumulátora po vložení akumulátora zaistí.
- Zatváranie krytu pri nesprávne vloženom akumulátore môže fotoaparát poškodiť.

Nabitie akumulátora

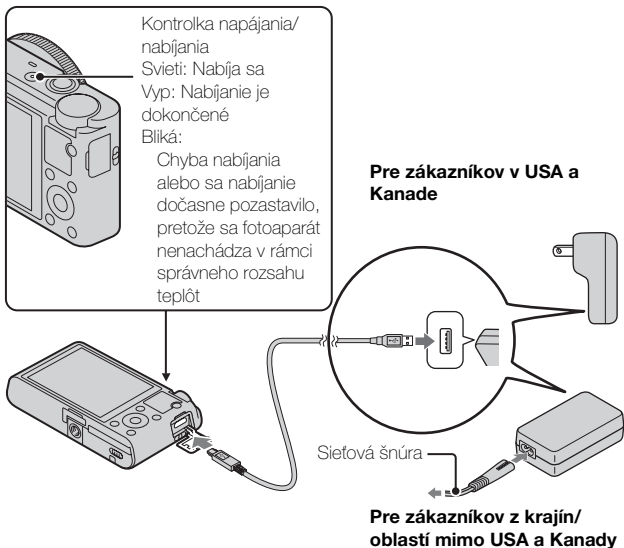

1 Pripojte fotoaparát k sieťovému adaptéru (je súčasťou dodávky) pomocou mikro USB kábla (je súčasťou dodávky).

2 Sieťový adaptér pripojte k zásuvke sieťového napájania.

Kontrolka napájania/nabíjania sa rozsvieti oranžovou farbou a spustí sa nabíjanie.

- Počas nabíjania akumulátora vypnite fotoaparát.
- Akumulátor môžete nabíjať aj vtedy, keď je čiastočne nabitý.
- Keď kontrolka napájania/nabíjania bliká, pričom nabíjanie nie je dokončené, vyberte a znovu vložte akumulátor.

Poznámky

- Ak kontrolka napájania/nabíjania na fotoaparáte bliká, keď je sieťový adaptér pripojený k zásuvke sieťového napájania, znamená to, že sa nabíjanie dočasne zastavilo, pretože teplota je mimo odporúčaného rozsahu. Keď sa teplota vráti do požadovaného rozsahu, nabíjanie sa obnoví. Akumulátor odporúčame nabíjať pri okolitej teplote 10°C až 30°C.
- Akumulátor sa nemusí účinne nabiť, ak je jeho časť s konektormi znečistená. V takomto prípade jemne utrite akýkoľvek prach pomocou mäkkej handričky alebo vatového tampónu tak, aby bola časť s konektormi akumulátora čistá.
- Sieťový adaptér (je súčasťou dodávky) pripojte k najbližšej zásuvke sieťového napájania. Ak sa počas používania sieťového adaptéra vyskytne nesprávna činnosť, ihneď odpojte zástrčku od zásuvky sieťového napájania, aby sa odpojil zdroj napájania.
- Po dokončení nabíjania odpojte sieťový adaptér od zásuvky sieťového napájania.
- Používajte len originálne akumulátory, mikro USB kábel (je súčasťou dodávky) a sieťový adaptér (je súčasťou dodávky) značky Sony.

■ Doba nabíjania (úplné nabitie)

Doba nabíjania je približne 155 min. pomocou sieťového adaptéra (je súčasťou dodávky).

SK

Poznámky

- Vyššie uvedená doba nabíjania platí pri nabíjaní úplne vybitého akumulátora pri teplote 25°C. V závislosti od podmienok používania a iných okolností sa nabíjanie môže aj predĺžiť.

■ Nabíjanie pomocou pripojenia k počítaču

Akumulátor je možné nabiť pripojením fotoaparátu k počítaču pomocou mikro USB kábla.

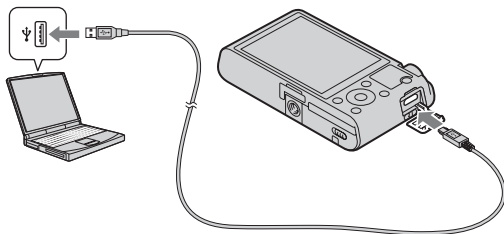

Poznámky

- Pri nabíjaní prostredníctvom počítača vezmite do úvahy nasledujúce body:
 - Ak sa fotoaparát pripojí k prenosnému počítaču, ktorý nie je pripojený k sieťovému napájaniu, úroveň nabitia akumulátora prenosného počítača klesne. Nabíjanie nevykonávajte dlhodobo.
 - Počítač nezapínajte/nevypínajte ani nereštartujte a neobnovujte jeho činnosť z kľudového režimu, keď je fotoaparát pripojený k počítaču prostredníctvom USB rozhrania. Fotoaparát by mohol spôsobiť poruchu. Pred zapnutím/vypnutím alebo reštartovaním počítača či obnovením jeho činnosti z kľudového režimu odpojte fotoaparát od počítača.
 - Pri použití počítača zhotoveného na zákazku alebo upraveného počítača nie je nabíjanie zaručené.

■ Výdrž akumulátora a počet záberov, ktoré je možné nasnímať a prezerať

	Výdrž akumulátora	Počet záberov
Snímanie (statické zábery)	Približne 165 min.	Približne 330 záberov
Prezeranie (statické zábery)	Približne 250 min.	Približne 5000 záberov
Snímanie (videozáznamy)	Približne 80 min.	—

Poznámky

- Vyššie uvedený počet záberov platí pri plne nabitom akumulátore. Počet záberov sa môže znížiť v závislosti od podmienok pri používaní.
- Počet záberov, ktoré je možné nasnímať, platí pre snímanie za nasledujúcich podmienok:
 - Použitie pamäťovej karty „Memory Stick PRO Duo“ (Mark2) od spoločnosti Sony (predáva sa osobitne)
 - Akumulátor sa používa pri teplote okolia 25°C.
- Táto hodnota pre „Snímanie (statické zábery)“ vyplýva zo štandardu CIPA, pričom platí pre snímanie za nasledujúcich podmienok: (CIPA: Camera & Imaging Products Association)
 - DISP je nastavené na [Display All Info.].
 - Snímanie každých 30 sekúnd.
 - Zoom sa striedavo prepína medzi koncovými hodnotami W a T.
 - Blesk blysnie pri každom druhom zábere.
 - Napájanie sa vypína a zapína po každom desiatom zábere.
- Výdrž akumulátora sa vzťahuje na snímanie videozáznamov za nasledujúcich podmienok:
 - Record Setting: 60i 17M(FH)/50i 17M(FH)
 - V prípade, že sa nepretržite snímanie ukončí kvôli nastaveným obmedzeniam (29 minút), znovu stlačte tlačidlo MOVIE (Videozáznam) a pokračujte v snímaní. Funkcie snímania, ako je zoom, nebudú dostupné.

■ Prívod napájania

Tento fotoaparát sa dá napájať elektrickou energiou zo zásuvky sieťového napájania po pripojení k sieťovému adaptéru (je súčasťou dodávky) pomocou mikro USB kábla (je súčasťou dodávky). Takto sa nemusíte obávať o vybitie batérie pri dlhodobom snímaní, alebo keď je fotoaparát pripojený k TV prijímaču alebo počítaču.

Snímanie a prehrávanie sú možné bez akumulátora vo fotoaparáte.

Vkladanie pamäťovej karty (predáva sa osobitne)

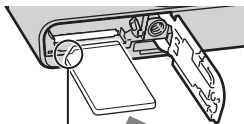
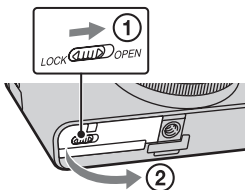

Uistite sa, že zrezaný roh smeruje správne.

SK

1 Otvorte kryt.

2 Vložte pamäťovú kartu (predáva sa osobitne).

- Pamäťovú kartu so zrezaným rohom smerujúcim tak, ako je to uvedené na obrázku, vsúvajte, až kým nezacvakne na miesto.

3 Uzavrite kryt.

■ Pamäťové karty, ktoré je možné použiť

	Pamäťová karta	Pre statické zábery	Pre videozáznamy
A	Memory Stick PRO Duo	✓	✓ (len Mark2)
	Memory Stick PRO-HG Duo	✓	✓
	Memory Stick Duo	✓	–
B	Memory Stick Micro (M2)	✓	✓ (len Mark2)
C	Pamäťová SD karta	✓	✓ (triedy 4 alebo rýchlejšia)
	Pamäťová SDHC karta	✓	✓ (triedy 4 alebo rýchlejšia)
	Pamäťová SDXC karta	✓	✓ (triedy 4 alebo rýchlejšia)
D	Pamäťová microSD karta	✓	✓ (triedy 4 alebo rýchlejšia)
	Pamäťová microSDHC karta	✓	✓ (triedy 4 alebo rýchlejšia)

• V tomto návode sú výrobky v tabuľke uvádzané pod nasledujúcim spoločným názvom:

A: „Memory Stick Duo“

B: „Memory Stick Micro“

C: SD karta

D: Pamäťová microSD karta

Poznámky

• Pri použití pamäťových kariet „Memory Stick Micro“ alebo microSD s týmto fotoaparátom nezabudnite použiť vhodný adaptér.

■ Vybratie pamäťovej karty/akumulátora

Pamäťová karta: Zatlačením pamäťovej karty sa pamäťová karta vysunie.

Akumulátor: Posuňte páčku uvoľnenia akumulátora. Dajte pozor, aby vám pri manipulácii nevypadol akumulátor.

Poznámky

• Nikdy nevyberajte pamäťovú kartu/akumulátor, keď svieti kontrolka prístupu (str. 6). Môže to spôsobiť poškodenie údajov na pamäťovej karte.

Nastavenie hodín

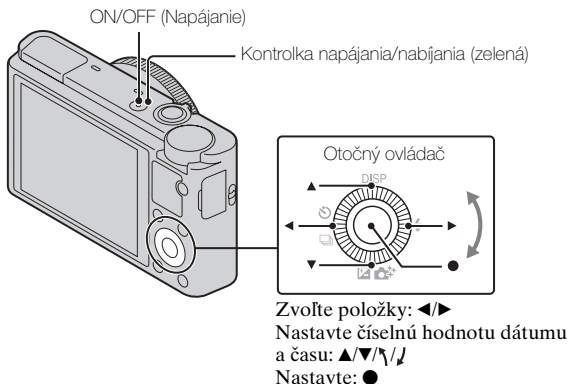

- 1 Stlačte tlačidlo ON/OFF (Napájanie).
Po prvom zapnutí fotoaparátu sa zobrazí nastavenie dátumu a času.
 - Môže trvať určitú dobu, kým sa zapne napájanie a je možné s fotoaparátom pracovať.
- 2 Skontrolujte, či je [Enter] zvolené na displeji a potom stlačte ● na otočnom ovládači.
- 3 Zvoľte požadovanú zemepisnú polohu podľa pokynov na displeji a potom stlačte ●.
- 4 Nastavte [Daylight Svg.:], dátum a [Date Format:] a potom stlačte ●.
 - Polnoc sa zobrazuje ako 12:00 AM a pravé popoludnie sa zobrazuje ako 12:00 PM.
- 5 Skontrolujte, či je zvolené [Enter] a potom stlačte ●.

SK

Snímanie statických záberov a videozáznamov

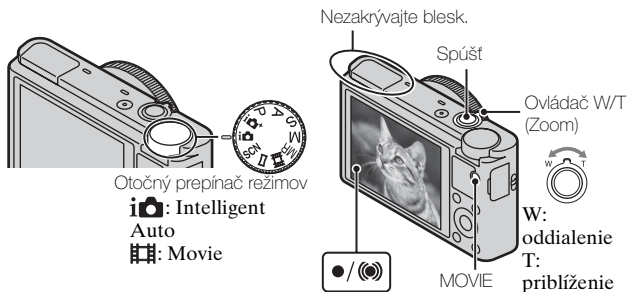

Snímanie statických záberov

- 1 Stlačením tlačidla spúšte do polovice zaostrite.
Keď je obraz zaostrený, ozve sa zvuková signalizácia a rozsvieti sa indikátor ● alebo (●).
- 2 Stlačením tlačidla spúšte nadoraz nasnímajte záber.

Snímanie videozáznamov

- 1 Stlačením tlačidla MOVIE (Videozáznam) spustíte snímame.
 - Pomocou ovládača W/T (zoom) zmeňte mieru priblíženia.
 - Stlačením spúšte nasnímajte statické zábery počas pokračujúceho snímame videozáznamu.
- 2 Opätovným stlačením tlačidla MOVIE zastavte snímame.

Poznámky

- Nevytahujte blesk manuálne. Mohlo by to spôsobiť poruchu.
- Pri použití funkcie zoomu počas snímame videozáznamu sa zaznamená zvuk činnosti fotoaparátu. Pri ukončení snímame videozáznamu sa môže zaznamenať aj činnosť tlačidla MOVIE.
- Nepretržité snímame jedného videozáznamu je možné približne 29 minút pri pôvodných nastaveniach fotoaparátu a keď je teplota približne 25°C. Keď sa snímame videozáznamu ukončí, môžete ho znovu spustiť stlačením tlačidla MOVIE. Snímame sa môže v závislosti od teploty okolia kvôli ochrane fotoaparátu zastaviť.

Prezeranie záberov

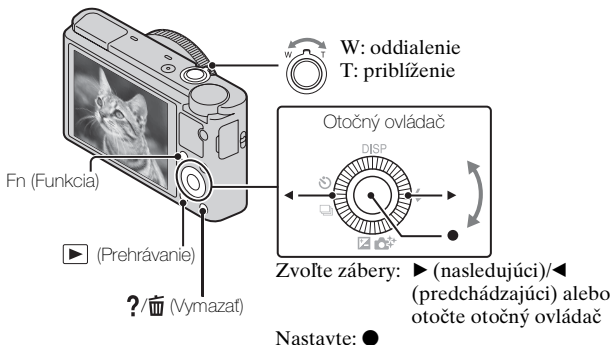

1 Stlačte tlačidlo ▶ (Prehrávanie).

- Režim zobrazenia je možné prepínať medzi statickými zábermi a videozáznamami voľbou MENU → ▶ 1 → [Still/Movie Select].

SK

■ Výber nasledujúceho alebo predchádzajúceho záberu

Záber zvoľte stlačením ▶ (nasledujúci)/◀ (predchádzajúci) na otočnom ovládači alebo otočením otočného ovládača. Stlačením ● v strede otočného ovládača si môžete prezrieť videozáznamy.

■ Vymazanie záberu

- ① Stlačte tlačidlo ?/🗑️ (Vymazať).
- ② Zvoľte [Delete] pomocou ▲ na otočnom ovládači a potom stlačte ●.

■ Otočenie záberu

Stlačte tlačidlo Fn (Funkcia).

■ Návrat k snímaniu záberov

Zatlačte spúšť do polovice.

Zobrazenie sprievodcu

Tento fotoaparát je vybavený zabudovaným sprievodcom s pokynmi.



Sprievodca funkciami fotoaparátu

Fotoaparát zobrazí vysvetlivky položiek MENU a hodnôt nastavení.

- 1 Stlačte tlačidlo MENU.
- 2 Zvoľte požadovanú položku MENU a potom stlačte tlačidlo ?/☐ (Sprievodca funkciami fotoaparátu).

Tip pre snímanie

Fotoaparát zobrazuje tipy pre snímanie pre zvolený režim snímania.

- 1 Stlačte tlačidlo ?/☐ (Sprievodca funkciami fotoaparátu) v režime snímania.
- 2 Zvoľte požadovaný tip pre snímanie a potom stlačte ● na otočnom ovládači.
Zobrazí sa tip pre snímanie.
 - Po displeji sa môžete pohybovať pomocou ▲/▼ a meniť tipy pre snímanie pomocou ◀/▶.

Popis ďalších funkcií

Ostatné funkcie je možné používať pomocou otočného ovládača, tlačidla MENU, atď.

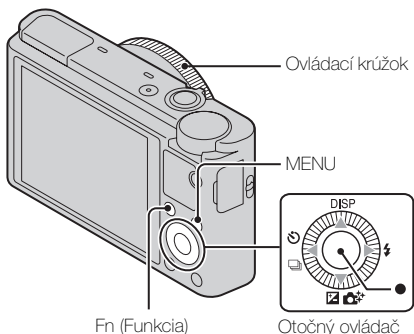

■ Otočný ovládač

DISP (Display Contents): Umožňuje zmenu zobrazenia displeja.

⚡ (Flash Mode): Umožňuje voľbu režimu blesku pre statické zábery.

📷/🌟 (Exposure Comp./Photo Creativity): Umožňuje nastaviť jas obrazu. Umožňuje zmeniť [Bkground Defocus], [Brightness], [Color], [Vividness] a [Picture Effect], keď je režim snímania nastavený na [Intelligent Auto] alebo [Superior Auto].

📷/📄 (Drive Mode): Umožňuje použitie režimov samospúšte a sekvenčného snímania.

● (Tracking focus): Fotoaparát sleduje snímaný objekt a automaticky nastavuje zaostrenie, aj keď sa daný objekt pohybuje.

■ Tlačidlo Fn (Funkcia)

Umožňuje zaregistrovať sedem funkcií a vyvolať tieto funkcie pri snímaní.

- 1 Stlačte tlačidlo Fn (Funkcia).
- 2 Zvoľte požadovanú funkciu pomocou tlačidla Fn (Funkcia) alebo ◀/▶ na otočnom ovládači.
- 3 Zvoľte hodnotu nastavenia otočením otočného ovládača alebo ovládacieho krúžka.

■ Ovládací krůžok

Vaše obľúbené funkcie je možné priradiť ovládaciemu krúžku; pri snímaní sa zavedené nastavenia dajú zmeniť samotným otočením ovládacieho krúžka.

■ Položky ponuky

📷 Menu snímania statických záberov

Image Size	Voľba veľkosti statických záberov.
Aspect Ratio	Voľba zobrazovacieho pomeru statických záberov.
Quality	Nastavenie kvality obrazu statických záberov.
Panorama: Size	Voľba veľkosti panoramatických záberov.
Panorama: Direction	Nastavenie smeru snímania panoramatických záberov.
Drive Mode	Nastavenie režimu činnosti, ako je nepretržité snímanie.
Flash Mode	Vykonanie nastavení blesku.
Focus Mode	Voľba spôsobu zaostrovania.
Autofocus Area	Voľba oblasti zaostrovania.
Soft Skin Effect	Nastavenie efektu mäkkého podania pleti a úrovne efektu.
Smile/Face Detect.	Voľba rozpoznania tváří a automatického vykonania rôznych nastavení. Nastavenie automatického uvedenia spúšte do činnosti po rozpoznaní úsmevu.
Auto Port. Framing	Pri zachytení tváre sa analyzuje snímaná scéna, pričom sa uloží ďalší záber s pôsobivejšou kompozíciou.
ISO	Nastavenie svetelnej citlivosti.
Metering Mode	Voľba režimu merania expozície, ktorým sa nastaví to, ktorá časť snímaného objektu sa má odmerať, aby sa rozhodlo o expozícii.
Flash Comp.	Nastavenie intenzity záblesku.
White Balance	Nastavenie farebných tónov záberu.
DRO/Auto HDR	Automatická korekcia jasů a kontrastu.

Creative Style	Voľba požadovaného spracovania záberu.
Picture Effect	Snímanie statických záberov s textúrou jedinečnou pre zvolený efekt.
Clear Image Zoom	Poskytuje priblížený záber vyššej kvality ako pomocou digitálneho zoomu.
Digital Zoom	Poskytuje priblížené zábery s vyššou mierou zväčšenia ako pomocou funkcie Clear Image Zoom.
Long Exposure NR	Nastavenie spracovania redukcie šumu pre zábery s expozičným časom 1/3 sekunda alebo dlhším.
High ISO NR	Nastavenie spracovania redukcie šumu pre snímanie s vysokou citlivosťou.
AF Illuminator	Nastavenie AF iluminátora, ktorý poskytuje svetlo pre slabo osvetlenú scénu s cieľom uľahčiť zaostrenie.
SteadyShot	Nastavenie SteadyShot.
Color Space	Zmena rozsahu reprodukovateľných farieb.
Shooting Tip List	Prístup k všetkým tipom pre snímanie.
Write Date	Nastavenie možnosti záznamu dátumu snímania na statický záber.
Scene Selection	Voľba predvolených nastavení, ktoré zodpovedajú rôznym podmienkam scén.
Memory recall	Voľba nastavení, ktoré chcete vyvolať, keď je otočný prepínač režimov nastavený na [Memory recall].
Memory	Registrácia požadovaných režimov alebo nastavení fotoaparátu.

SK

Menu snímání videozáznamov

File Format	Voľba formátu súboru videozáznamu.
Record Setting	Voľba veľkosti rámčeka nasnímaného videozáznamu.
Image Size(Dual Rec)	Nastavenie veľkosti statického záberu nasnímaného pri snímaní videozáznamu.
SteadyShot	Nastavenie SteadyShot.
Audio Recording	Nastavenie možnosti zaznamenania zvuku pri snímaní videozáznamu.
Wind Noise Reduct.	Redukcia šumu vetra počas snímání videozáznamu.
Movie	Voľba režimu expozície vhodného pre snímaný objekt alebo efekt.

Vlastné menu

Red Eye Reduction	Redukcia efektu červených očí pri použití blesku.
Grid Line	Nastavenie zobrazenia mriežky na uľahčenie zarovnania podľa štrukturálneho obrysu.
Auto Review	Zobrazenie zachyteného záberu po nasnímaní. Nastavenie automatickej kontroly záberu.
DISP Button(Monitor)	Nastavenie režimov zobrazenia displeja, ktoré je možné zvoliť stlačením DISP na otočnom ovládači.
Peaking Level	Zdôraznenie obrysu zaostrených rozsahov s konkrétnou farbou.
Peaking Color	Nastavenie farby použitej pre funkciu zvýraznenia okrajov objektu.
Control Ring	Priradenie požadovaných funkcií ovládacímu krúžku.
Control Ring Display	Nastavenie možnosti zobrazenia pohybu pri použití ovládacieho krúžku.
Function Button	Prispôbenie funkcií zobrazených pri stlačení tlačidla Fn (Funkcia).
Func. of Center Button	Priradenie požadovaných funkcií strednému tlačidlu.

Func. of Left Button	Priradenie požadovaných funkcií ľavému tlačidlu.
Func. of Right Button	Priradenie požadovaných funkcií pravému tlačidlu.
MF Assist	Zobrazenie zväčšeného záberu pri manuálnom zaostrovaní.
Focus Magnif. Time	Nastavenie intervalu zobrazenia zväčšeného záberu.
Face Priority Tracking	Nastavenie možnosti sledovania tváří ako priority pri sledovaní.
Face Registration	Registrácia alebo zmena osoby, ktorej sa udelí priorita pri zaostrovaní.

▶ **Menu prehrávania**

Still/Movie Select	Voľba formátu zobrazenia záberov.
Delete	Vymazanie záberu.
Slide Show	Spustenie prezentácie.
Image Index	Súčasnú zobrazenie viacerých záberov.
3D Viewing	Umožňuje pripojenie k televízoru kompatibilnému s 3D formátom a prezeranie 3D záberov.
Protect	Ochrana záberov proti vymazaniu.
Specify Printing	Pridanie značky poradia tlače na statický záber.
Picture Effect	Pridanie rôznych textúr na zábery.
Volume Settings	Nastavenie hlasitosti.
Playback Display	Nastavenie spôsobu zobrazenia záberu nasnímaného v režime portrétu.

SK

Menu Memory Card Tool

Format	Formátovanie pamäťovej karty.
File Number	Nastavenie spôsobu použitého na priradenie čísel súborov statickým záberom a videozáznamom.
Select REC Folder	Zmena zvoleného priečinka na ukladanie obrazových záznamov.
New Folder	Vytvorenie nového priečinka na ukladanie statických záberov a videozáznamov (MP4).
Recover Image DB	Obnovenie obrazového databázového súboru a umožnenie snímania a prehrávania.
Display Card Space	Zobrazenie zostávajúceho záznamového času videozáznamov a počtu statických záberov, ktoré je možné uložiť na pamäťovú kartu.

Menu nastavenia hodín

Date/Time Setup	Nastavenie dátumu a času, ako aj letného času.
Area Setting	Nastavenie miesta používania.

Menu nastavenia

Menu start	Nastavenie štandardnej polohy kurzora v menu na hornú položku alebo posledne zvolenú položku.
Mode Dial Guide	Zapnutie alebo vypnutie sprievodcu prepínača režimov (vysvetlenia jednotlivých režimov snímania).
LCD Brightness	Nastavenie jasnosti displeja.
Power Saving Start Time	Nastavenie dĺžky času do automatického vypnutia fotoaparátu.
HDMI Resolution	Nastavenie rozlíšenia po pripojení fotoaparátu k HDMI TV prijímaču.
CTRL FOR HDMI	Ovládanie fotoaparátu z TV prijímača, ktorý podporuje „BRAVIA“ Sync.
Upload Settings*	Nastavenie funkcie odosielania dát fotoaparátu pri použití karty Eye-Fi.
USB Connection	Nastavenie spôsobu pripojenia USB.

USB LUN Setting	Nastavenie režimu, keď sa fotoaparát pripojí k počítaču prostredníctvom rozhrania USB.
USB Power Supply	Nastavenie možnosti napájania pomocou pripojenia USB.
Audio signals	Nastavenie prevádzkového zvuku fotoaparátu.
Version	Zobrazenie verzie softvéru fotoaparátu.
Language	Voľba jazyka.
Drop Sensor	Nastavenie funkcie [Drop Sensor].
Demo Mode	Nastavenie zapnutia alebo vypnutia predvádzania prehrávania videozáznamu.
Initialize	Obnovenie pôvodných nastavení.

* Zobrazí sa po vložení karty Eye-Fi (predáva sa osobitne) do fotoaparátu.

Inštalácia „PlayMemories Home“ (Windows)

Zabudovaný softvér „PlayMemories Home“ umožňuje prenos statických záberov a videozáznamov do počítača a ich používanie. Zábery môžete prostredníctvom tohto fotoaparátu snímať alebo prehliadať, aj keď softvér „PlayMemories Home“ nenainštalujete, avšak na prenos videozáznamov vo formáte AVCHD do počítača sa softvér „PlayMemories Home“ vyžaduje.

- 1 Pripojte fotoaparát k počítaču.
- 2 Windows 7: [Computer] → ikona fotoaparátu → ikona média → Dvakrát kliknite na [PMHOME.EXE]
Windows XP/Vista: [Computer] (v Windows XP [My Computer]) → [PMHOME] → Dvakrát kliknite na [PMHOME.EXE]
- 3 Inštaláciu dokončte podľa pokynov na obrazovke.

Poznámky

- „PlayMemories Home“ nie je kompatibilný s Mac OS. Ak chcete zobraziť zábery prostredníctvom počítača Mac, použite aplikácie, ktoré sú nainštalované vo vašom počítači Mac.
Podrobnosti nájdete na nasledujúcej adrese webovej stránky.
<http://www.sony.co.jp/imsoft/Mac/>

Funkcie softvéru „PlayMemories Home“

Nižšie sú uvedené príklady funkcií dostupných pri použití softvéru „PlayMemories Home“. Ak chcete využívať rôzne funkcie „PlayMemories Home“, pripojte sa na internet a nainštalujte „Expanded Feature“.

- Môžete preniesť zábery nasnímané týmto fotoaparátom do počítača a zobraziť ich prostredníctvom počítača.
- Zábery uložené v počítači môžete zobraziť podľa dátumu nasnímania v rámci zobrazenia kalendára.
- Môžete vykonať korekciu (korekciu efektu červených očí, atď.) statických záberov, vytlačiť zábery, odoslať zábery e-mailom, ako aj zmeniť dátum a čas ich nasnímania.
- Môžete uložiť a vytlačiť zábery s dátumom.
- Z videozáznamov vo formáte AVCHD prenesených do počítača môžete vytvoriť disk. (Expanded Feature)

Inštalácia „Image Data Converter“

„Image Data Converter“ umožňuje vytvárať zábery vo formáte RAW.

1 Stiahnite softvér z nasledujúcej adresy webovej stránky a nainštalujte si ho do svojho počítača.

Windows: <http://www.sony.co.jp/imsoft/Win/>

Mac: <http://www.sony.co.jp/imsoft/Mac/>

■ Funkcie softvéru „Image Data Converter“

Nižšie sú uvedené príklady funkcií dostupných pri použití softvéru „Image Data Converter“.

- Umožňuje úpravu záberov vo formáte RAW pomocou viacerých funkcií korekcie, ako sú tónová krivka alebo ostrosť.
- Umožňuje úpravu záberov pomocou vyváženia bielej farby, clony a funkcie Creative Style, atď.
- Zobrazené a upravené statické zábery môžete uložiť do svojho počítača.

Zábery vo formáte RAW je možné uložiť dvoma spôsobmi: uložiť a ponechať ako dáta vo formáte RAW alebo uložiť vo formáte všestranne použiteľného súboru.

- Môžete zobraziť a porovnať zábery vo formáte RAW/zábery vo formáte JPEG nasnímané týmto fotoaparátom.
- Zábery môžete zaradiť do piatich úrovní.
- Môžete nastaviť farebnú značku.

Ďalšie podrobnosti nájdete v Pomocníkovi pod „Image Data Converter“.

Kliknite na [Start] → [All Programs] → [Image Data Converter] → [Help] → [Image Data Converter Ver.4].

Podporná stránka „Image Data Converter“ (len v angličtine)
<http://www.sony.co.jp/ids-se/>

SK

Počet statických záberov a čas záznamu pre videozáznamy

Počet statických záberov a maximálny čas záznamu sa môžu líšiť v závislosti od podmienok snímania a pamäťovej karty.

■ Statické zábery

Image Size: L: 20M

Keď je [Aspect Ratio] nastavený na [3:2]*

Kapacita		2 GB
Quality		
Standard	295 záberov	
Fine	170 záberov	
RAW & JPEG	58 záberov	
RAW	88 záberov	

* Keď je [Aspect Ratio] nastavený na inú možnosť ako [3:2], môžete nasnímať viac záberov, ako je uvedené vyššie. (Okrem prípadu, keď je [Quality] nastavená na [RAW].)

■ Videozáznamy

V tabuľke nižšie sú uvedené približné maximálne časy záznamu. Ide o celkové časy pre všetky súbory videozáznamov. Nepretržité snímanie je možné počas približne 29 minút. Maximálna veľkosť súboru videozáznamu vo formáte MP4 je približne 2 GB.

(h (hodiny), m (minúty))

Kapacita		2 GB
Record Setting		
60i 24M(FX)/50i 24M(FX)	10 m	
60i 17M(FH)/50i 17M(FH)	10 m	
60p 28M(PS)/50p 28M(PS)	9 m	
1440×1080 12M	15 m	
VGA 3M	1 h 10 m	

- Záznamový čas videozáznamov sa mení, pretože tento fotoaparát je vybavený funkciou VBR (premenlivá prenosová rýchlosť), ktorou sa automaticky nastavuje kvalita záberu v závislosti od snímanej scény. Keď snímate rýchlo sa pohybujúci objekt, záber bude čistejší, avšak záznamový čas sa skráti, pretože na uloženie sa vyžaduje viac pamäte. Záznamový čas sa mení aj v závislosti od podmienok pri snímaní, snímaného objektu alebo nastavenia kvality/rozlíšenia záberu.

Informácie o používaní fotoaparátu

Vstavané funkcie tohto fotoaparátu

- V tomto návode sú uvedené zariadenia kompatibilné s formátom 1080 60i a zariadenia kompatibilné s formátom 1080 50i.
Ak chcete skontrolovať, či váš fotoaparát je zariadenie kompatibilné s formátom 1080 60i alebo s formátom 1080 50i, skontrolujte, či sa na spodnej strane fotoaparátu nachádzajú nasledujúce značky.
Zariadenie kompatibilné s 1080 60i: 60i
Zariadenie kompatibilné s 1080 50i: 50i
- Tento fotoaparát je kompatibilný s videozáznamami formátu 1080 60p alebo 50p. Na rozdiel od štandardných režimov snímania používaných až doteraz, ktoré vykonávajú záznam metódou prekladaného riadkovania, tento fotoaparát vykonáva záznam pomocou metódy neprekladaného progresívneho riadkovania. Týmto sa zvyšuje rozlíšenie, ktorým sa dosahuje hladší, realistickejší obraz.

SK

Informácie o používaní a údržbe

Vyhýbajte sa hrubému zaobchádzaniu s výrobkom, nerozoberajte ho ani ho neupravujte a dbajte na to, aby nedošlo k fyzickým otrasom alebo nárazom, ako napríklad pri údere, páde alebo šliapnutí na výrobok. Buďte obzvlášť opatrní pri narábaní s objektívom.

Informácie o snímaní a prehrávaní

- Pred začatím snímania vykonajte testovací záber, ktorým si overíte, či fotoaparát pracuje správne.
- Fotoaparát nie je odolný voči prachu, voči ošplechnutiu a nie je vodotesný.
- Nevystavujte fotoaparát vode. Pri vniknutí vody do vnútra fotoaparátu môže nastať porucha. V niektorých prípadoch fotoaparát nie je možné opraviť.
- Fotoaparátom nemierte do slnka, ani do iného zdroja silného svetla. Môže to spôsobiť poruchu fotoaparátu.
- Ak dôjde ku kondenzácii vlhkosti, odstráňte ju pred použitím fotoaparátu.
- Fotoaparátom netraste ani nebúchajte. Môže to spôsobiť poruchu a znemožniť zaznamenávanie záberov. Navyše sa môže záznamové médium stať nepoužiteľným alebo sa môžu poškodiť obrazové údaje.

Fotoaparát nepoužívajte ani neskladujte na nasledujúcich miestach

- Na príliš horúcom, studenom alebo vlhkom mieste
Ak, napríklad, fotoaparát ponecháte vo vozidle zaparkovanom na slnku, fotoaparát sa môže zdeformovať a môže dôjsť k poruche.
- Skladovanie pri pôsobení priameho slnečného žiarenia alebo blízko vykurovacieho zariadenia
Fotoaparát môže zmeniť farbu alebo sa môže zdeformovať, čo môže spôsobiť poruchu.
- Na miestach vystavených otrasom
- V blízkosti miest, kde dochádza ku generovaniu silných rádiových vln, vyžarovaniu rádiácie, alebo kde sú silné magnetické polia. Inak fotoaparát nemusí zaznamenávať alebo prehrávať zábery správne.
- Na piesočnatých alebo prašných miestach
Dbajte na to, aby sa do fotoaparátu nedostali piesok ani prach. Môže to poškodiť fotoaparát. Poškodenie niekedy nie je možné opraviť.

Poznámka k noseniu

Nesadajte si na stoličku alebo iné miesto, keď máte fotoaparát v zadnom vrecku nohavíc alebo sukne. Môže to spôsobiť poruchu alebo poškodenie fotoaparátu.

Objektív Carl Zeiss

Tento fotoaparát je vybavený objektívom Carl Zeiss, ktorý dokáže nasnímať ostré zábery s dokonalým kontrastom. Objektív tohto fotoaparátu bol vyrobený na základe systému zaistovania kvality certifikovaného spoločnosťou Carl Zeiss v súlade so štandardmi kvality spoločnosti Carl Zeiss v Nemecku.

Informácie o displeji

Displej je vyrobený použitím veľmi presnej technológie, vďaka ktorej správne funguje viac ako 99,99% pixelov. Na displeji sa však môžu objavovať malé čierne a/alebo jasné body (biele, červené, modré alebo zelené). Tieto body sú normálnym výsledkom výrobného procesu a nemajú vplyv na snímánie.

Poznámky týkajúce sa blesku

- Fotoaparát pri prenášaní nadržte za blesk ani naň nevyvíjajte nadmernú silu.
- Ak sa do otvoreného blesku dostanú voda, prach alebo piesok, môže dôjsť k poruche.

Informácie o teplote fotoaparátu

Pri nepretržitom používaní sa fotoaparát a akumulátor môžu zohriať, nejde však o poruchu.

Informácie o ochrane proti prehrievaniu

Z dôvodu ochrany fotoaparátu nemusí byť možné snímať videozáznamy alebo sa môže automaticky vypnúť napájanie v závislosti od teploty fotoaparátu a akumulátora.

Pred vypnutím napájania alebo zablokovaním snímania videozáznamov sa na displeji zobrazí hlásenie. V takomto prípade nechajte fotoaparát vypnutý a počkajte, kým sa teplota fotoaparátu a akumulátora nezníži. Ak zapnete napájanie bez toho, aby ste fotoaparát a akumulátor nechali dostatočne vychladnúť, fotoaparát sa môže znovu vypnúť alebo snímánie videozáznamov nebude možné.

Informácie o nabíjaní akumulátora

Ak nabíjate akumulátor, ktorý sa dlhý čas nepoužíval, môže sa stať, že sa nebude dať nabiť na správnu úroveň.

Je to spôsobené vlastnosťami akumulátora a nepredstavuje to poruchu.

Akumulátor znovu nabite.

Upozornenie na ochranu autorských práv

Televízne programy, filmy, videokazety a ďalšie materiály môžu byť chránené autorskými právami. Neautorizovaným zaznamenávaním takýchto materiálov sa môžete dopustiť viacerých porušení zákonov o autorských právach.

Žiadna kompenzácia poškodeného obsahu alebo zlyhania záznamu

Spoločnosť Sony nemôže kompenzovať zlyhanie záznamu alebo stratu alebo poškodenie zaznamenaného obsahu spôsobené poruchou fotoaparátu alebo záznamového média, atď.

Čistenie povrchu fotoaparátu

Povrch fotoaparátu čistite jemnou handričkou mierne navlhčenou vo vode a potom prípadnú vlhkosť utrite suchou jemnou handričkou. Ochrana povrchovej úpravy a krytu pred poškodením:

- Nevystavujte fotoaparát chemickým výrobkom ako napr. riedidlám, benzínu, liehu, jednorázovým handričkám, odpudzovačom hmyzu, opaľovacím krémom alebo insekticídom.

Technické údaje

Fotoaparát

[Systém]

Snímací prvok: 13,2 mm × 8,8 mm

(typ 1,0) snímač Exmor CMOS

Celkový počet pixelov fotoaparátu:

Približne 20,9 megapixelov

Efektívny počet pixelov

fotoaparátu:

Približne 20,2 megapixelov

Objektív: Objektív Carl Zeiss

Vario-Sonnar T* 3,6×

priblíženie

f = 10,4 mm – 37,1 mm

(28 mm – 100 mm

(ekvivalent 35 mm filmu))

F1,8 (W) – F4,9 (T)

Počas snímania videozáznamov

(16:9): 29 mm – 105 mm*

Počas snímania videozáznamov

(4:3): 36 mm – 128 mm*

* Keď je funkcia [SteadyShot]
nastavená na [Standard]

SteadyShot: Optický

Ovládanie expozície: Automatická

expozícia, Priorita clony,

Priorita uzávierky, Manuálna

expozícia, Režim výberu scény

(13 režimov)

Vyváženie bielej farby:

Automatický režim, Denné

svetlo, Tieň, Zamračené,

Žiarovka, Žiarivka (Teplá biela/
Studená biela/Denná biela/
Denné svetlo), Blesk, Farebná

teplota/Farebný filter, Vlastné

Formát signálu:

Pre 1080 50i:

Farebná norma PAL, CCIR

normy HDTV 1080/50i,

1080/50p špecifikácia

Pre 1080 60i:

Farebná norma NTSC, EIA

normy HDTV 1080/60i,

1080/60p špecifikácia

Formát súborov:

Statické zábery: JPEG (DCF,

Exif, MPF Baseline)

kompatibilný, DPOF

kompatibilný

Videozáznamy (formát

AVCHD): Kompatibilné

s formátom AVCHD Ver. 2.0

Video: MPEG-4 AVC/H.264

Audio: Dolby Digital 2ch, vo

výbave má Dolby Digital Stereo

Creator

• Vyrobené podľa licencie
spoločnosti Dolby
Laboratories.

Videozáznamy (formát MP4):

Video: MPEG-4 AVC/H.264

Audio: MPEG-4 AAC-LC 2ch

Záznamové médium: „Memory

Stick Duo“, „Memory Stick

Micro“, SD karty, microSD

pamäťové karty

Blesk: Rozsah blesku (citlivosť ISO

(Index odporúčanej expozície)

nastavená na Auto):

Približne 0,3 m až 17,1 m (W)

Približne 0,55 m až 6,3 m (T)

SK

[Vstupné a výstupné konektory]

Konektor HDMI:

Mikrokonektor HDMI

Mikro USB konektor:

USB komunikácia

USB komunikácia: Hi-Speed USB
(USB 2.0)

[Displej]

LCD displej:

7,5 cm (Typ 3,0) s jednotkou
TFT

Celkový počet bodov:

1 228 800 bodov

[Napájanie, všeobecne]

Napájanie: Nabíjateľný akumulátor

NP-BX1, 3,6 V

Sieťový adaptér AC-UD10/
UD11, 5 V

Príkon (počas snímania): 1,5 W

Prevádzková teplota:

0 °C až 40 °C

Skladovacia teplota:

-20 °C až +60 °C

Rozmery (v súlade so štandardom

CIPA):

101,6 mm × 58,1 mm × 35,9 mm
(Š/V/H)

Hmotnosť (v súlade so štandardom

CIPA) (vrátane akumulátora

NP-BX1 a pamäťovej karty

„Memory Stick Duo“):

Približne 240 g

Mikrofón: Stereo

Reproduktor: Monofónny

Exif Print: Kompatibilný

PRINT Image Matching III:

Kompatibilný

Sieťový adaptér

AC-UD10/UD11

Požiadavky na napájanie:

100 V až 240 V striedavého
prúdu, 50 Hz/60 Hz, 0,2 A

Výstupné napätie: 5 V

jednosmerného prúdu,
1 500 mA

Prevádzková teplota:

0 °C až 40 °C

Skladovacia teplota:

-20 °C až +60 °C

Rozmery:

AC-UD10: Približne 78 mm ×
22 mm × 36 mm (Š/V/H)

AC-UD11: Približne 70 mm ×
33 mm × 36 mm (Š/V/H)

Hmotnosť:

AC-UD10: Približne 45 g

AC-UD11: Približne 50 g

Nabíjateľný akumulátor

NP-BX1

Použitý akumulátor: Lítium-iónový
akumulátor

Maximálne napätie: 4,2 V

jednosmerného prúdu

Nominálne napätie: 3,6 V

jednosmerného prúdu

Maximálne nabíjacie napätie: 4,2 V

jednosmerného prúdu

Maximálny nabíjací prúd: 1,89 A

Kapacita: 4,5 Wh (1 240 mAh)

Vzhľad a špecifikácie sa môžu
zmeniť bez upozornenia.

Obchodné značky

- Nasledujúce značky sú obchodné značky spoločnosti Sony Corporation.
Cyber-shot, „Cyber-shot“, „Memory Stick PRO Duo“, „Memory Stick PRO-HG Duo“, „Memory Stick Duo“, „Memory Stick Micro“
- „AVCHD Progressive“ a logo „AVCHD Progressive“ sú ochranné známky spoločností Panasonic Corporation a Sony Corporation.
- Windows je registrovaná ochranná známka spoločnosti Microsoft Corporation v Spojených štátoch a/alebo ďalších krajinách.
- Mac a Mac OS sú registrované ochranné známky spoločnosti Apple Inc.
- Logo SDXC je ochranná známka spoločnosti SD-3C, LLC.
- „PS“ a „PlayStation“ sú registrované ochranné známky spoločnosti Sony Computer Entertainment Inc.
- Ďalej všeobecne platí, že názvy produktov a systémov spomenuté v tomto návode sú obchodnými značkami alebo registrovanými obchodnými značkami príslušných vývojárskych a výrobných spoločností. Avšak, označenia TM alebo © nie sú v tomto návode vždy uvádzané.



- Získajte ďalšie potešenie z vašej PlayStation 3 po načítaní aplikácie pre PlayStation 3 z PlayStation Store (tam, kde je dostupná).

- Aplikácia pre PlayStation 3 vyžaduje účet PlayStation Network a načítanie aplikácie. K dispozícii v oblastiach, kde je PlayStation Store dostupný.

Bližšie informácie o tomto výrobku a odpovede na časté otázky nájdete na našej webovej stránke v sekcii Služby Zákazníkom.

<http://www.sony.net/>

Vytlačené na papieri, ktorý je recyklovaný zo 70% alebo viacej s použitím atramentu vyrobeného na báze rastlinného oleja bez nestálych organických zlúčenín.

För att lära dig mer om kameran ("Bruksanvisning för Cyber-shot")



"Bruksanvisning för Cyber-shot" är en online-bruksanvisning. Använd den för fördjupade anvisningar om de många olika funktionerna på kameran.

- ① Gå till Sonys supportsida.
<http://www.sony.net/SonyInfo/Support/>
- ② Välj ditt land eller område.
- ③ Leta reda på modellnamnet på din kamera inom supportsidan.
 - Kontrollera modellnamnet på undersidan av kameran.

Kontroll av de medföljande tillbehören

Siffrorna inom parentes anger antalet delar.

- Kamera (1)
- Återuppladdningsbart batteripaket NP-BX1 (1)
- Mikro-USB-kabel (1)
- Nätadapter AC-UD10/UD11 (1)
- Nätkabel (medföljer ej i USA och Canada) (1)
- Handlovsrem (1)
- Axelremsadapter (2)

(Axelremsadapterna används för att sätta fast en axelrem (säljs separat) på det sätt som visas i figuren.)

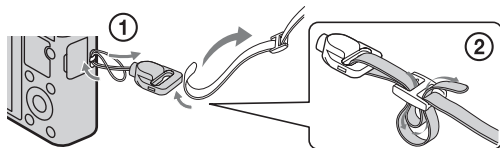

- Handledning (det här häftet) (1)

VARNING

Utsätt inte enheten för regn eller fukt eftersom det kan medföra risk för brand eller elstötar.

VIKTIGA SÄKERHETSANVISNINGAR

-SPARA DESSA ANVISNINGAR

VARNING

FÖLJ DESSA ANVISNINGAR NOGGRANT FÖR ATT MINSKA RISKEN FÖR BRAND OCH ELSTÖTAR

Om stickkontakten inte passar i vägguttaget så använd en lämplig stickkontaktsadapter som passar i den sortens uttag.

VARNING!

| Batteri

Batteriet kan brista om det hanteras ovarsamt, vilket kan leda till brand eller risk för kemiska brännskador. Vidta följande försiktighetsåtgärder.

- Plocka inte isär.
- Se till att inte batteriet kommer i kläm och skydda det mot våld och stötar och se upp så att du inte utsätter det för slag, tappar det eller trampar på det.
- Kortslut inte batteriet och låt inte metallföremål komma i kontakt med batteriets kontakter.
- Utsätt inte batteriet för temperaturer som överstiger 60 °C. Sådana temperaturer kan uppstå t.ex. i direkt solljus eller i en bil som står parkerad i solen.
- Bränn inte upp det eller kasta in det i en eld.
- Använd inte skadade eller läckande litiumjonbatterier.
- Ladda upp batteriet med en batteriladdare från Sony eller med en enhet som kan ladda upp batteriet.
- Förvara batteriet utom räckhåll för små barn.
- Håll batteriet torrt.
- Byt bara ut batteriet mot ett batteri av samma typ, eller mot en typ som rekommenderas av Sony.
- Kassera förbrukade batterier omedelbart på det sätt som beskrivs i instruktionerna.

SE

I Nätadapter

Anslut nätadaptern till närmaste vägguttag. Om det skulle uppstå något problem medan nätadaptern används så dra genast ut stickkontakten ur vägguttaget.

Om en nätkabel medföljer är den enbart avsedd för den här kameran, och bör inte användas tillsammans med annan elektrisk utrustning.

För kunder i Europa

I Anmärkning för kunder i de länder som följer EU-direktiv

Tillverkaren av den här produkten är Sony Corporation, 1-7-1 Konan Minato-ku Tokyo, 108-0075 Japan. Auktoriserad representant för EMC och produktsäkerhet är Sony Deutschland GmbH, Hedelfinger Strasse 61, 70327 Stuttgart, Tyskland. För eventuella ärenden gällande service och garanti, se adresserna i de separata service- respektive garantidokumenterna.

Den här produkten har testats och befunnits motsvara kraven enligt EMC Directive för anslutningskablar som är kortare än 3 meter.

I Observera

Elektromagnetiska fält med vissa frekvenser kan påverka bilden och ljudet på den här produkten.

I Obs!

Om statisk elektricitet eller elektromagnetism gör att informationsöverföringen avbryts (överföringen misslyckas) startar du om programmet eller kopplar loss kommunikationskabeln (USB-kabel eller liknande) och sätter tillbaka den igen.

I Omhändertagande av gamla elektriska och elektroniska produkter (Användbar i den Europeiska Unionen och andra Europeiska länder med separata insamlingsystem)



Symbolen på produkten eller emballaget anger att produkten inte får hanteras som hushållsavfall. Den skall i stället lämnas in på uppsamlingsplats för återvinning av el- och elektronikkomponenter. Genom att säkerställa att produkten hanteras på rätt sätt bidrar du till att förebygga eventuella negativa miljö- och hälsoeffekter som kan uppstå om produkten kasseras som vanligt avfall. Återvinning av material hjälper till att bibehålla naturens resurser. För ytterligare upplysningar om återvinning bör du kontakta lokala myndigheter eller sophämtningstjänst eller affären där du köpte varan.

I Avfallsinstruktion rörande förbrukade batterier (gäller i EU och andra europeiska länder med separata insamlingsystem)



Denna symbol på batteriet eller på förpackningen betyder att batteriet inte skall behandlas som vanligt hushållsavfall.

På vissa batterier kan denna symbol användas i kombination med en kemisk symbol. Den kemiska symbolen för kvicksilver (Hg) eller bly (Pb) läggs till om batteriet innehåller mer än 0,0005% kvicksilver eller 0,004% bly.

För att säkerställa för att dessa batterier blir kastade på ett riktigt sätt, kommer du att bidra till att skydda miljön och människors hälsa från potentiella negativa konsekvenser som annars kunnat blivit orsakat av felaktig avfallshantering. Återvinning av materialet vill bidra till att bevara naturens resurser.

När det gäller produkter som av säkerhet, prestanda eller dataintegritetsskäl kräver permanent anslutning av ett inbyggt batteri, bör detta batteri bytas av en auktoriserad servicetekniker.

För att försäkra att batteriet blir behandlat korrekt skall det levereras till återvinningsstation för elektriska produkter när det är förbrukat.

För alla andra batterier, vänligen se avsnittet om hur man tar bort batteriet på ett säkert sätt. Lämna batteriet på en återvinningsstation för förbrukade batterier.

För mer detaljerad information rörande korrekt avfallshantering av denna produkt eller batterier, vänligen kontakta ditt kommunkontor, din avfallsstation eller din återförsäljare där du köpt produkten.

Delarnas namn

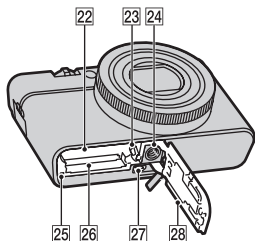
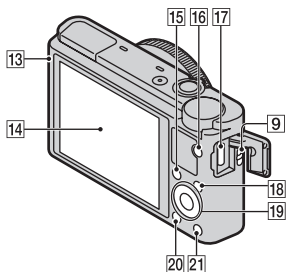
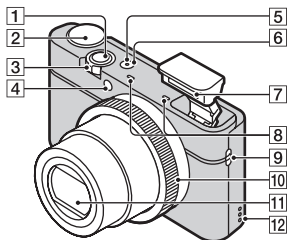

- 1 Avtryckare
- 2 Lägesomkopplare
i^a (Intelligent auto)/
i^a+ (Bättre autojustering)/
P (Autoprogram)/
A (Bländarprioritet)/
S (Slutarprioritet)/
M (Manuell exponering)/
MR (Hämta från minnet)/
[Film] (Film)/
[Panoreringstaging]/
SCN (Scenval)
- 3 För tagning: W/T (zoom)-knapp
För uppspelning: Index/
uppspelningszoomknapp
- 4 Självutlösarlampa/
leendeavkänningslampa/
AF-lampa
- 5 Strömlampa/Upppladdningslampa
- 6 ON/OFF-knapp (Strömbrytare)
- 7 Blixt
 - Undvik att täcka för blixten med fingrarna.
 - Blixten matas ut automatiskt när den ska användas.
- 8 Mikrofon
- 9 Remögla
- 10 Kontrollring
- 11 Objektiv
- 12 Högtalare
- 13 Ljussensor
- 14 LCD-skärm
- 15 Fn (Funktion)-knapp
- 16 MOVIE (Film)-knapp
- 17 Mikro-USB-uttag
- 18 MENU-knapp
- 19 Styrratt

- 20 ▶ (Uppspelning)-knapp
- 21 ?/⏏ (Kameraguide/radera)-knapp
- 22 Batterifack
- 23 Batteriutmatningsknapp
- 24 Stativfäste

- Använd ett stativ med en skruvlängd på högst 5,5 mm. Annars går det inte att skruva fast kameran ordentligt, och det finns även risk för skador på kameran.

- 25 Läsnings/skrivningslampa
- 26 Minneskortsfack
- 27 HDMI-mikrouttag
- 28 Lock till batteri/minneskortsfacket

Isättning av batteripaketet

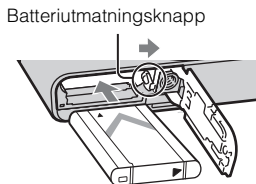
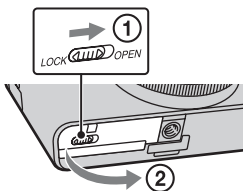

SE

1 Öppna locket.

2 Sätt i batteripaketet.

- Håll batteriutmatningsknappen tryckt åt sidan och sätt i batteripaketet på det sätt som visas i figuren. Kontrollera att batteriutmatningsknappen låses igen när du har satt i batteripaketet.
- Om man försöker stänga locket med batteripaketet felaktigt isatt kan kameran skadas.

Uppladdning av batteripaketet

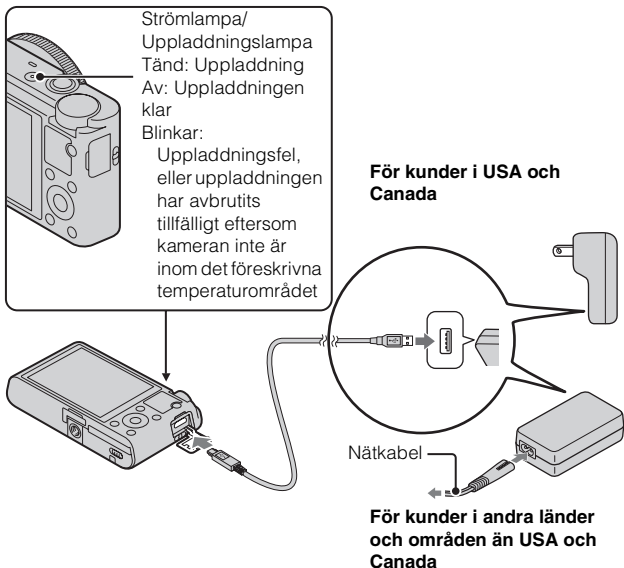

1 Anslut kameran till nätadaptern (medföljer) med hjälp av mikro-USB-kabeln (medföljer).

2 Anslut nätadaptern till ett vägguttag.

Strömlampan/uppladdningslampan lyser orange och uppladdningen startar.

- Stäng av kameran medan batteripaketet laddas upp.
- Batteripaketet går att ladda upp även om det redan är delvis laddat.
- Om strömlampan/uppladdningslampan börjar blinka och uppladdningen inte är klar, så ta ut batteripaketet och sätt i det igen.

Observera

- Om strömlampan/uppladdningslampan på kameran börjar blinka medan nätadaptern är ansluten till vägguttaget betyder det att uppladdningen har avbrutits tillfälligt på grund av att temperaturen är utanför det rekommenderade området. När temperaturen kommit tillbaka inom det lämpliga området återupptas uppladdningen. Vi rekommenderar att batteripaketet laddas upp vid en omgivningstemperatur på mellan 10°C och 30°C.
- Om batteripaketets kontakt del är smutsig kan det hända att batteripaketet inte går att ladda upp ordentligt. Torka i så fall försiktigt bort allt damm och all smuts från batteripaketets kontakt del med en mjuk duk eller en bomullspinne.
- Anslut nätadaptern (medföljer) till närmaste vägguttag. Om det skulle uppstå något problem medan nätadaptern används, så dra genast ut stickkontakten ur vägguttaget för att bryta strömmen.
- Koppla loss nätadaptern från vägguttaget när uppladdningen är färdig.
- Var nogga med att bara använda Sonys egna batteripaket, mikro-USB-kabel (medföljer) och nätadapter (medföljer).

■ Uppladdningstid (Full uppladdning)

Uppladdningstiden är ungefär 155 minuter när nätadaptern (medföljer) används.

Observera

- Ovanstående uppladdningstid gäller för uppladdning av ett helt urladdat batteripaket vid en temperatur på 25°C. Uppladdningen kan ta längre tid under somliga förhållanden eller beroende på användningsättet.

■ Uppladdning genom att ansluta kameran till en dator

Batteripaketet går att ladda upp genom att ansluta kameran till en dator med hjälp av en mikro-USB-kabel.

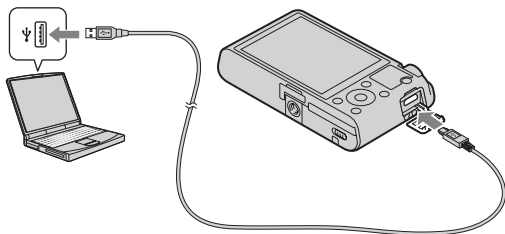

Observera

- Observera följande vid uppladdning via en dator:
 - Om kameran ansluts till en bärbar dator som inte är ansluten till en strömkälla förbrukas datorns batteriström. Undvik att ladda upp batteripaketet alltför länge i taget.
 - Undvik att slå på, stänga av eller starta om datorn, eller väcka den från viloläge, när kameran är ansluten till den via USB. Det kan leda till fel på kameran. Koppla loss kameran från datorn innan du slår på/stänger av datorn, startar om den eller väcker den från viloläget.
 - Vi garanterar inte att uppladdning fungerar med hembyggda eller ombyggda datorer.

■ Batteripaketets brukstid och antalet bilder som går att lagra och visa

	Batteritid	Antal bilder
Tagning (stillbilder)	Ca. 165 min.	Ca. 330 bilder
Uppspelning (stillbilder)	Ca. 250 min.	Ca. 5000 bilder
Tagning (filmer)	Ca. 80 min.	—

Observera

- Ovanstående antal bilder gäller när batteripaketet är fullt uppladdat. Antalet bilder kan minska beroende på användningsförhållandena.
- Antalet bilder som går att lagra gäller vid tagning under följande förhållanden:
 - Ett Sony "Memory Stick PRO Duo" (Mark2)-minneskort (säljs separat) används
 - Batteripaketet används vid en omgivande temperatur på 25°C.
- Antalet som visas under "Tagning (stillbilder)" är baserat på CIPA-normerna och gäller vid tagning under följande förhållanden:
(CIPA: Camera & Imaging Products Association)
 - Punkten DISP är inställd på [Visa all info].
 - Kameran tar en bild var 30 sekunder.
 - Zoomen växlar mellan W-sidan och T-sidan.
 - Blixten utlöses för varannan bild.
 - Kameran stängs av och slås på igen för var tionde bild.
- Batteribrukstiden för filmer gäller vid tagning under följande förhållanden:
 - Inspelningsinställning: 60i 17M(FH)/50i 17M(FH)
 - Om en kontinuerlig tagning avbryts på grund av inställda begränsningar (29 minuter) så tryck på MOVIE (film)-knappen igen för att fortsätta filma. Somliga tagningsfunktioner som t.ex. zoomen går inte att använda.

■ Strömförsörjning

Kameran går att driva med nätström från ett vägguttag genom att ansluta den till nätadaptern (medföljer) med hjälp av mikro-USB-kabeln (medföljer). På så sätt slipper du oroa dig över att batteriströmmen tar slut under långa tagningar eller när kameran är ansluten till en TV eller en dator.

Tagning och uppspelning är möjlig även utan att något batteripaket är isatt i kameran.

Isättning av ett minneskort (säljs separat)

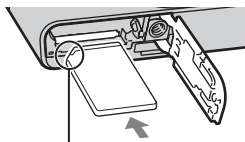
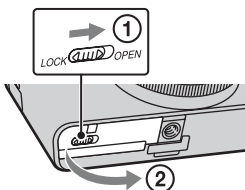

Kontrollera att det fasade hörnet är vänt åt rätt håll.

1 Öppna locket.

2 Sätt i ett minneskort (säljs separat).

- Håll minneskortet med det fasade hörnet på det sätt som visas i figuren och stick in det tills det klickar till på plats.

3 Stäng locket.

SE

■ Minneskort som går att använda

	Minneskort	För stillbilder	För filmer
A	Memory Stick PRO Duo	✓	✓ (Endast Mark2)
	Memory Stick PRO-HG Duo	✓	✓
	Memory Stick Duo	✓	—
B	Memory Stick Micro (M2)	✓	✓ (Endast Mark2)
C	SD-minneskort	✓	✓ (Klass 4 eller snabbare)
	SDHC-minneskort	✓	✓ (Klass 4 eller snabbare)
	SDXC-minneskort	✓	✓ (Klass 4 eller snabbare)
D	microSD-minneskort	✓	✓ (Klass 4 eller snabbare)
	microSDHC-minneskort	✓	✓ (Klass 4 eller snabbare)

- I denna bruksanvisning används följande beteckningar gemensamt för alla produkterna i respektive grupp i tabellen:

A: "Memory Stick Duo"

B: "Memory Stick Micro"

C: SD-kort

D: microSD-minneskort

Observera

- Om du använder "Memory Stick Micro"-minneskort eller microSD-minneskort i den här kameran, så var noga med att även använda rätt sorts adapter.

■ För att ta ut minneskortet/batteripaketet

Minneskort: Tryck in minneskortet en gång för att mata ut det.

Batteripaket: Skjut undan batteriutmatningsknappen. Var försiktig så att du inte tappar batteripaketet.

Observera

- Ta aldrig ut minneskortet eller batteripaketet medan läsnings/skrivningslampan (sidan 6) lyser. Det kan leda till att data på minneskortet blir skadade.

Hur man ställer klockan

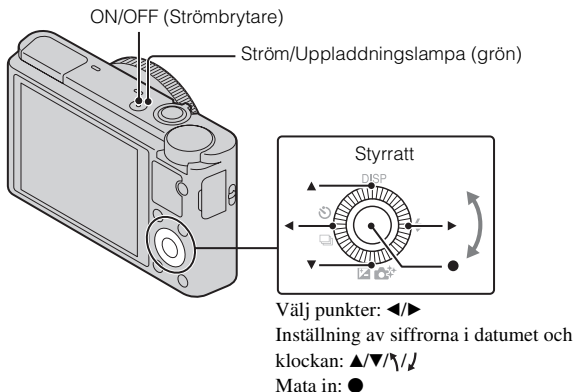

- 1 Tryck på ON/OFF-knappen (Strömbrytaren).
Den allra första gången man slår på kameran tänds en datum- och klockinställningsskärm.
 - Det kan ta en liten stund innan kameran slås på och går att använda.
- 2 Kontrollera att [Enter] är valt på skärmen, och tryck sedan på ● på styrratten.
- 3 Ställ in önskad geografisk plats enligt anvisningarna på skärmen, och tryck sedan på ●.
- 4 Ställ in [Sommartid:], datum och [Datumformat:], och tryck sedan på ●.
 - Klockan 12 på natten visas som 12:00 AM, och klockan 12 på dagen som 12:00 PM.
- 5 Kontrollera att [Enter] är valt, och tryck sedan på ●.

SE

Tagning av stillbilder/inspelning av filmer

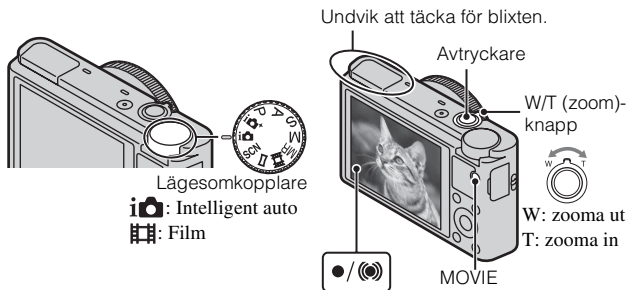

Tagning av stillbilder

- 1 Tryck ner avtryckaren halvvägs för att ställa in skärpan. När bilden är skarp hörs det ett pip och indikatorn ● eller (●) tänds.
- 2 Tryck ner avtryckaren helt för att ta en bild.

Inspelning av filmer

- 1 Tryck på MOVIE (Film)-knappen för att starta inspelningen.
 - Använd W/T (zoom)-knappen för att zooma in eller ut.
 - Tryck på avtryckaren för att ta stillbilder samtidigt som filminspelningen fortsätter.
- 2 Tryck på MOVIE-knappen igen för att avsluta inspelningen.

Observera

- Dra aldrig upp blixten för hand. Det kan leda till fel på den.
- Om man använder zoomfunktionen medan man filmar kan det hända att ljudet från objektivet kommer med i inspelningen. Det kan även hända att ljudet när man trycker på MOVIE-knappen för att avsluta inspelningen kommer med i filmen.
- Med kamerans standardinställningar går det att spela in ungefär 29 minuter i taget vid en temperatur på ungefär 25°C. När filminspelningen avslutas går det att starta om inspelningen genom att trycka på MOVIE-knappen igen. Det kan hända att inspelningen avbryts för att skydda kameran beroende på den omgivande temperaturen.

Uppspelning av bilder

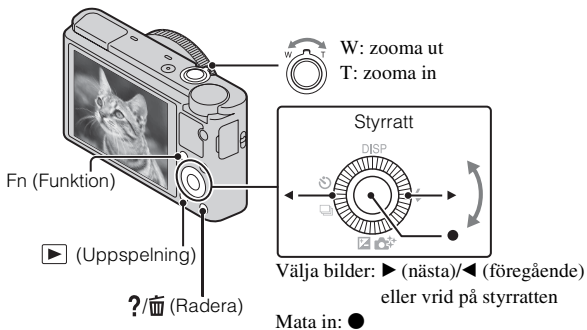

1 Tryck på ► (Uppspelning)-knappen.

- Det går att ändra visningssättet mellan stillbilder och filmer genom att välja MENU → ► 1 → [Stillbilds-/filmval].

■ För att välja nästa/föregående bild

Välj en bild genom att trycka på ► (nästa)/◄ (föregående) på styrratten eller genom att vrida på styrratten. Tryck på ● mitt på styrratten för att spela upp filmer.

■ För att radera en bild

- ① Tryck på ?/ (Radera)-knappen.
- ② Välj [Radera] med ▲ på styrratten, och tryck sedan på ●.

■ För att vrida en bild

Tryck på Fn (Funktion)-knappen.

■ För att återgå till tagningsläget

Tryck ner avtryckaren halvvägs.

SE

För att se kameraguiden

Den här kameran har en inbyggd instruktionsguide.

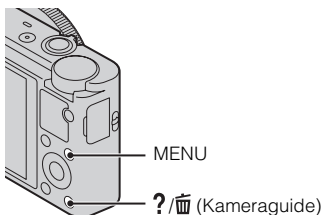

Kameraguide

Förklaringar av olika MENU-punkter och inställningar visas på skärmen.

- 1 Tryck på MENU-knappen.
- 2 Välj önskad MENU-punkt, och tryck sedan på ?/📖 (Kameraguide)-knappen.

Tagningstips

Tagningstips för det inställda tagningsläget visas på skärmen.

- 1 Tryck på ?/📖 (Kameraguide)-knappen i tagningsläge.
- 2 Välj önskat tagningstips, och tryck sedan på ● på styrratten.

Tagningstipset visas.

- Det går att rulla fram texten över skärmen med hjälp av ▲/▼, och byta till ett annat tagningstips med hjälp av ◀/▶.

Inledning till övriga funktioner

Övriga funktioner som används under tagning och uppspelning går att styra med hjälp av styrratten, MENU-knappen, osv.

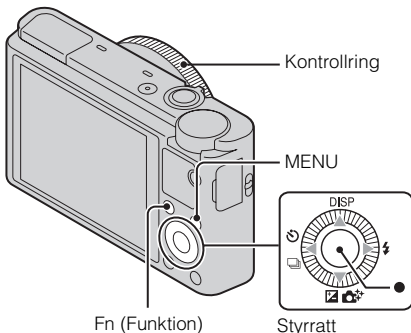

Styrratt

DISP (Visa innehåll): Används för att ändra vad som visas på skärmen.

⚡ (Blixtläge): Används för att välja blixtläge för stillbilder.

📷/🌟 (Expon.kompens./Fotokreativitet): Används för att justera skärmens ljusstyrka. Används för att ändra inställningen för punkterna [Bakgrundsdefokus], [Ljusstyrka], [Färg], [Livfullhet] och [Bildeffekt] när tagningsläget är inställt på [Intelligent auto] eller [Bättre autojustering].

🔋/📷 (Matningsläge): Används för att använda självutlösaren och bursttagningsläget.

● (Fokusföljning): Kameran följer motivet och ställer hela tiden in skärpan automatiskt, även om motivet rör sig.

Fn (Funktion)-knapp

Används för att registrera sju olika funktioner så att du sedan lätt kan ställa in de funktionerna under tagning.

- 1 Tryck på Fn (Funktion)-knappen.
- 2 Välj önskad funktion med hjälp av Fn (Funktion)-knappen eller ◀/▶ på styrratten.
- 3 Välj önskat inställningsvärde genom att vrida på styrratten eller kontrollringen.

■ Kontrollring

Kontrollringen går att ställa in på funktioner som du använder ofta. Under tagning går det sedan att växla mellan inställningar som gjorts i förväg helt enkelt genom att vrida på kontrollringen.

■ Menypunkter

📷 Meny för stillbildstaging

Bildstorlek	Används för att ställa in storleken för stillbilder.
Aspekt	Används för att ställa in bildförhållandet för stillbilder.
Kvalitet	Används för att ställa in bildkvaliteten för stillbilder.
Panorama: Storlek	Används för att ställa in storleken för panoramabilder.
Panorama: Riktning	Används för att ställa in tagningsriktningen för panoramabilder.
Matningsläge	Används för att ställa in matningsläget, t.ex. för kontinuerlig tagning.
Blixtläge	Används för att ställa in blixten.
Fokusläge	Används för att ställa in skärpeinställningsmetoden.
Autofokusområde	Används för att ställa in vilket område som skärpan ska ställas in på.
Försköningsseffekt	Används för att ställa in försköningsseffekten och effektnivån.
Leende/Ans.avkän.	Används för att upptäcka ansikten och justera olika inställningar automatiskt. Används för att ställa in kameran så att slutaren automatiskt utlöses när ett leende upptäcks.
Auto. porträttnram.	Används för att analysera bilden vid fotografering av ett ansikte och spara ytterligare en bild med en ännu mer imponerande bildkomposition.
ISO	Används för att justera ljuskänsligheten.
Mätmetod	Används för att ställa in hur kameran ska bestämma vilken del av motivet som ska mätas för exponeringsinställningen.
Blixtkompensering	Används för att ställa in blixstens intensitet.
Vitbalans	Används för att justera färgtonerna i bilden.

DRO/Auto HDR	Används för att automatiskt kompensera för ljusstyrkan och kontrasten.
Kreativa inst.	Används för att välja önskad bildbehandlingsmetod.
Bildeffekt	Används för att ta bilder med en viss textur för att få unika effekter.
Klarbildszoom	Används för att få en högre bildkvalitet för inzoomade bilder än med digital zoom.
Digital zoom	Används för att ta inzoomade bilder med högre förstoring än med klarbildszoom.
Långexp.brusred	Används för att ställa in bruksreducering för bilder som tas med en slutartid på 1/3 sekund eller ännu längre.
Hög-ISO brusred	Används för att ställa in bruksreducering för högkänslighetstagning.
AF-belysning	Används för att ställa in autofokuslampan som är en hjälpbelysning för att ställa in skärpan för mörka scener.
SteadyShot	Används för att ställa in SteadyShot-funktionen.
Färgrymd	Används för att ändra omfånget av reproducerbara färger.
Fotograferingstips	Används för att se en lista över alla tagningstips.
Skriv datum	Används för att ställa in om tagningsdatumet ska läggas på för stillbilder.
Scenval	Används för att välja olika förinställningar för olika sorters scenförhållanden.

SE

Hämta från minnet	Används för att lagra inställningar som sedan ska återkallas när lägesomkopplaren ställs in på [Hämta från minnet].
Minne	Används för att lagra önskade lägen och kamerainställningar i minnet.

Filminspelningsmenyn

Filformat	Används för att välja filformat för filmer.
Inspelningsinställning	Används för att välja bildruteformat för filmer som spelas in.
Bildstorlek(Dual Rec)	Används för att ställa in storleken för stillbilder som tas under pågående filminspelning.
SteadyShot	Används för att ställa in SteadyShot-funktionen.
Ljudinspelning	Används för att ställa in om även ljudet ska spelas in under filminspelning.
Reducera vindbrus	Används för att minska ljudet av blåst under filminspelning.
Film	Används för att välja exponeringsläge i förhållande till motivet eller för att få en viss effekt.

Specialmenyn

Rödögereducering	Används för att minska risken för röda ögon i bilden när blixten används.
Rutnät	Används för att tända ett rutnät på skärmen som gör det lättare att anpassa bilden efter motivets struktur.
Snabbgranskning	Används för att se den tagna bilden direkt efter tagningen. Används för att ställa in automatisk granskning.
DISP-knapp (skärm)	Används för att ställa in vilka visningssätt som ska gå att välja när man trycker på DISP på styrratten.
Konturframhävningnivå	Används för att framhäva konturerna för områden som skärpan är inställd på med en viss färg.
Konturframhävningfärg	Används för att välja färg för konturframhävningfunktionen.

Kontrollring	Används för att ställa in önskade funktioner för kontrollringen.
Visning av kontrollring	Används för att välja om animeringar ska visas när man vrider på kontrollringen.
Funktionsknapp	Används för att skraddarsy funktionerna som visas när man trycker på Fn (Funktion)-knappen.
Mittenknappens funkt.	Används för att välja önskade funktioner för mittknappen.
Vänsterknappens funkt.	Används för att välja önskade funktioner för vänster knapp.
Högerknappens funktion	Används för att välja önskade funktioner för höger knapp.
MF-hjälp	Används för att se en förstord bild när skärpan ställs in för hand.
Tid för fokusförstoring	Används för att ställa in hur länge bilden ska visas i förstord form.
Ansiktspri.spårn.	Används för att ställa in om ansikten ska prioriteras vid fokusföljning.
Ansiktsregistrering	Används för att registrera eller ändra den person som ska prioriteras vid fokusföljning.

SE

► Uppspelningsmenyn

Stillbilds-/filmval	Används för att välja visningsformat för bilder.
Radera	Används för att radera en bild.
Bildspel	Används för att spela upp ett bildspel.
Indexvisning	Används för att se flera bilder på en gång.
3D-visning	Ansluter till en 3D-kompatibel TV och låter dig visa 3D-bilder.
Skydda	Används för att skydda bilder.
Markera utskrift	Används för att markera stillbilder för utskrift.
Bildeffekt	Används för att lägga till olika sorters textur för bilder.

Volyminställning	Används för att justera volymen.
Uppspelningsskärm	Används för att ställa in hur bilder som är tagna på höjden ska visas.

Minneskortsverktygsmenyn

Formatera	Används för att formatera minneskortet.
Filnummer	Används för att ställa in hur filerna för stillbilder och filmer ska numreras.
Välj lagringsmapp	Används för att byta mapp för lagring av bilder.
Ny mapp	Används för att skapa en ny mapp för att lagra stillbilder och filmer (i MP4-format).
Återställ bilddatabas	Används för att återställa bilddatabasfilen och göra det möjligt att lagra och spela upp bilder.
Visa kortutrymme	Används för att se den återstående möjliga inspelningstiden för filmer respektive det återstående antalet stillbilder som går att lagra på minneskortet.

Klockinställningsmenyn

Datum/klockinst	Används för att ställa in datumet och klockan, samt sommartid.
Områdesinställning	Används för att ställa in var kameran används.

Inställningsmenyn

Menystartpunkt	Används för att ställa in markörens standardposition på menyn på antingen den översta punkten eller den sist valda punkten.
Guide för lägesratt	Används för att tända och släcka guiden för lägesomkopplaren (förklaringar av de olika tagningslägena).
LCD-ljusstyrka	Används för att ställa in skärmens ljusstyrka.
Starttid f. energisparläge	Används för att ställa in tiden tills kameran automatiskt stängs av.
HDMI-upplösning	Används för att ställa in upplösningen när kameran är ansluten till en HDMI-TV.

KONTR. FÖR HDMI	Används för att styra kameran från en TV med stöd för "BRAVIA" Sync.
Överföringsinställn.*	Används för att ställa in kamerans uppladdningsfunktion när man använder ett Eye-Fi-kort.
USB-anslutning	Används för att ställa in USB-anslutningsmetoden.
USB LUN-inställn.	Används för att ställa in läget när kameran ansluts till en dator via USB.
USB-strömförsörjn.	Används för att ställa in om kameran ska förses med ström vid USB-anslutning.
Ljudsignaler	Används för att ställa in ljuden som hörs när kameran används.
Version	Används för att se kamerans mjukvaruversion.
Språk	Används för att välja språk.
Tappsensor	Används för att ställa in [Tappsensor]-funktionen.
Demoläge	Används för att se en demonstration av filminspelning, respektive stänga av demonstrationen.
Initialisera	Används för att återställa inställningarna till standardinställningarna.

SE

* Visas när ett Eye-Fi-kort (säljs separat) är isatt i kameran.

Installation av ”PlayMemories Home” (Windows)

Med hjälp av det inbyggda programmet ”PlayMemories Home” kan du importera stillbilder och filmer till din dator och använda dem på olika sätt. Det går att ta bilder och spela upp bilder på den här kameran även utan att installera ”PlayMemories Home”, men ”PlayMemories Home” behövs för att importera AVCHD-filmer till datorn.

- 1 Anslut kameran till en dator.
- 2 Windows 7: [Dator] → kameraikonen → medieikonen → Dubbelklicka på [PMHOME.EXE]
Windows XP/Vista: [Dator] (i Windows XP, [Den här datorn]) → [PMHOME] → Dubbelklicka på [PMHOME.EXE]
- 3 Följ anvisningarna på skärmen för att fullborda installationen.

Observera

- ”PlayMemories Home” är inte kompatibelt med Mac OS. Om du vill spela upp bilder på en Mac, så använd ett program som är installerat på din Mac. Se följande webbsida för närmare detaljer.
<http://www.sony.co.jp/imsoft/Mac/>

■ Funktioner i ”PlayMemories Home”

Här nedan är några exempel på funktionerna som finns att använda i ”PlayMemories Home”. Anslut datorn till Internet och installera den ”utökade funktionen” för att få fullt utbyte av alla de olika funktionerna i ”PlayMemories Home”.

- Du kan importera bilder som du tagit med kameran till en dator och spela upp dem på datorns skärm.
- Du kan titta på bilder som är lagrade i datorn, sorterade efter tagningsdatum på en kalender.
- Du kan korrigera stillbilder (med hjälp av rödögekorrigerings, osv.), skriva ut bilder, skicka bilder som bilagor till e-post, och ändra tagningsdatumet och tidpunkten.

- Du kan lagra bilder och skriva ut dem med datumet pålagt.
- Du kan bränna skivor med AVCHD-filmer som du importerat till datorn. (utökad funktion)

Installation av "Image Data Converter"

Med hjälp av "Image Data Converter" går det att behandla bilder i RAW-format.

1 Ladda ner mjukvaran från följande webbsida och installera den på datorn.

Windows: <http://www.sony.co.jp/imsoft/Win/>

Mac: <http://www.sony.co.jp/imsoft/Mac/>

■ Funktioner i "Image Data Converter"

Här nedan är några exempel på funktionerna som finns att använda i "Image Data Converter".

- Du kan redigera bilder i RAW-format med hjälp av ett antal olika korrigeringsfunktioner t.ex. för tonkurvan och skärpan.
- Du kan justera bilder med hjälp av vitbalans, bländare, kreativa inställningar, osv. SE
- Du kan spara visade och redigerade stillbilder på datorn. Det finns två olika sätt att spara RAW-bilder: antingen genom att spara dem i RAW-format som de är, eller genom att spara den i ett mer allmänt filformat.
- Du kan se och jämföra RAW-bilderna och JPEG-bilderna som är tagna med den här kameran.
- Du kan rangordna bilder i fem i olika nivåer.
- Du kan ställa in färgetiketter.

För övriga detaljer, se hjälppilarna under "Image Data Converter".

Klicka på [Start] → [Alla program] → [Image Data Converter] → [Hjälp] → [Image Data Converter Ver.4].

Stödsida för "Image Data Converter" (endast på engelska)

<http://www.sony.co.jp/ids-se/>

Antal stillbilder som går att lagra och inspelningsbar tid för filmer

Antalet stillbilder som går att lagra och hur länge det går att spela in kan variera beroende på tagningsförhållandena och minneskortet.

■ Stillbilder

Bildstorlek: L: 20M

När punkten [Aspekt] är inställd på [3:2]*

Kapacitet	2 GB
Kvalitet	
Standard	295 bilder
Fin	170 bilder
RAW & JPEG	58 bilder
RAW	88 bilder

* När punkten [Aspekt] är inställd på något annat än [3:2] går det att lagra fler bilder än vad som anges ovan. (Utom när punkten [Kvalitet] är inställd på [RAW].)

■ Filmer

I nedanstående tabell anges den ungefärliga maximala inspelningstiden. Detta är den sammanlagda tiden för alla filmfiler. Det går att spela in kontinuerligt i upp till ungefär 29 minuter. Den maximala storleken för en filmfil i MP4-format är ungefär 2 GB.

(h (timmar), m (minuter))

Kapacitet	2 GB
Inspelningsinställning	
60i 24M(FX)/50i 24M(FX)	10 m
60i 17M(FH)/50i 17M(FH)	10 m
60p 28M(PS)/50p 28M(PS)	9 m
1440×1080 12M	15 m
VGA 3M	1 h 10 m

- Den inspelningsbara tiden för filmer varierar eftersom den här kameran kan spela in med VBR (variabelt bittal) som gör att bildkvaliteten automatiskt justeras i förhållande till scenen som tas. När man filmar ett motiv som rör sig snabbt blir bilden tydligare, men samtidigt sjunker den inspelningsbara tiden eftersom det går åt mer minne för att spela in den sortens scener.
Den inspelningsbara tiden kan också variera beroende på tagningsförhållandena, motivet och bildkvalitets- och bildstorleksinställningarna.

Att observera när kameran används

Funktioner som finns inbyggda i den här kameran

- I den här bruksanvisningen beskrivs funktionerna för 1080 60i-kompatibla och 1080 50i-kompatibla apparater.
Kontrollera om din kamera är 1080 60i-kompatibel eller 1080 50i-kompatibel genom att se efter om följande märken sitter på undersidan av kameran.
1080 60i-kompatibel apparat: 60i
1080 50i-kompatibel apparat: 50i
- Den här kameran är kompatibel med filmer i 1080 60p- eller 50p-format. Till skillnad från tidigare vanliga kameramodeller som använt en interlace-metod för att lagra bilder, använder den här kameran en progressiv metod. Det ger bättre upplösning, och jämnare och mer naturtrogna bilder.

Användning och underhåll

Hantera kameran försiktigt, försök inte ta isär eller bygga om den, och utsätt den inte för slag eller stötar t.ex. genom att slå på den, tappa den eller trampa på den. Var speciellt försiktig med objektivet.

SE

Angående tagning/uppspelning

- Ta ett par provbilder för att kontrollera att kameran fungerar som den ska innan du börjar ta bilder på riktigt.
- Kameran är varken dammtät, stänksäker eller vattentät.
- Undvik att utsätta kameran för vatten. Om det kommer in vatten i kameran kan det bli fel på den. I somliga fall går kameran inte att reparera.
- Rikta aldrig kameran mot solen eller andra starka ljuskällor. Det kan orsaka fel på kameran.
- Om det bildas kondens (imma) i kameran så vänta tills den avdunstat innan du använder kameran.
- Undvik att skaka eller stöta till kameran. Det kan göra att kameran går sönder så att den inte kan lagra bilder längre. Det kan även hända att lagringsmediet blir oanvändbart eller att bilddata blir förstörda.

Undvik att använda/förvara kameran på följande sorters ställen

- På väldigt varma, kalla eller fuktiga ställen
På ställen som t.ex. i en bil som står parkerad i solen kan kamerahuset bli deformerat, vilket i sin tur kan leda till fel på kameran.
- Rakt i solen eller i närheten av ett element
Kamerahuset kan bli missfärgat eller deformerat, vilket i sin tur kan leda till fel på kameran.
- På platser där det skakar
- Nära platser som genererar starka radiovågor, strålning eller starka magnetfält. Det kan hända att kameran inte kan lagra eller spela upp bilder på rätt sätt.
- På sandiga eller dammiga ställen
Var försiktig så att det inte kommer in sand eller damm i kameran. Det kan leda till fel på kameran som eventuellt inte går att reparera.

När du bär med dig kameran

Undvik att sätta dig med kameran i bakfickan på byxorna eller kjolen, eftersom kameran då kan gå sönder.

Carl Zeiss-objektivet

Den här kameran är försedd med ett objektiv från Carl Zeiss som kan ta skarpa bilder med hög kontrast. Objektivet till den här kameran är tillverkat under ett kvalitetskontrollsystem som godkänts av Carl Zeiss enligt kvalitetsnormerna hos Carl Zeiss i Tyskland.

Att observera angående skärmen

Skärmen är tillverkad med teknik med extrem hög precision, vilket gör att minst 99,99% av bildpunkterna är praktiskt användbara. Det kan dock förekomma små punkter som alltid är svarta eller alltid lyser (vitt, rött, blått eller grönt) på skärmen. Dessa punkter är inget fel utan beror på tillverkningsprocessen och påverkar inte bilderna som lagras.

Att observera angående blixten

- Bär aldrig omkring kameran genom att hålla den i blixtenheten, och undvik att trycka onödigt hårt på blixten.
- Om det kommer in vatten, damm eller sand i blixtenheten när den är öppen kan det bli fel på den.

Angående kamerans temperatur

Kameran och batteripaketet kan bli varma när de används länge i taget, men det är inget fel.

Angående överhettningsskyddet

Beroende på kamerans eller batteripaketets temperatur kan det hända att det inte går att filma eller att kameran automatiskt stängs av för att skydda den.

Det tänds ett meddelande på skärmen innan kameran stängs av eller det blir omöjligt att filma. Låt i så fall kameran vara avstängd och vänta tills kameran och batteripaketet har svalnat. Om man slår på kameran innan kameran och batteripaketet har hunnit svalna ordentligt kan det hända att den stängs av igen eller att det inte går att spela in filmer.

Angående uppladdning av batteripaketet

När man laddar upp ett batteripaket som inte har använts på länge kan det hända att det inte går att ladda upp det till full kapacitet.

Det beror på själva batteriegenskaperna och är inget fel. Ladda upp batteripaketet igen.

Att observera angående upphovsrätt

TV-program, filmer, videokassetter och annat material kan vara upphovsrättsskyddat. Kopiering av sådant material utan särskilt tillstånd kan strida mot upphovsrättslagen.

Ingen kompensation för skadat inspelningsinnehåll eller inspelningsfel

Sony kan inte kompensera för om det inte går att ta bilder eller om lagrat innehåll går förlorat på grund av fel på kameran, lagringsmediet eller liknande.

Rengöring av kamerahuset

Rengör kamerans yta med en mjuk duk som fuktats med vatten, och torka sedan av den med en torr duk. För att undvika skador på finishen eller höljet:

- Utsätt inte kameran för kemikalier som thinner, bensin, sprit, engångstrasor, insektsmedel eller solskyddsmedel.

Tekniska data

Kamera

[System]

Bildanordning: 13,2 mm × 8,8 mm

(1,0 tum) Exmor CMOS-sensor

Totalt antal bildpunkter på kameran:

Ca. 20,9 Megapixel

Effektivt antal bildpunkter på kameran:

Ca. 20,2 Megapixel

Objektiv: Carl Zeiss Vario-Sonnar T*

3,6× zoomobjektiv

f = 10,4 mm – 37,1 mm (motsvarar

28 mm – 100 mm (för en kamera

för 35 mm film))

F1,8 (W) – F4,9 (T)

Medan man filmar (16:9):

29 mm – 105 mm*

Medan man filmar (4:3):

36 mm – 128 mm*

* När punkten [SteadyShot] är inställd på [Standard]

SteadyShot: Optisk

Exponeringskontroll: Automatisk

exponering, bländarprioritet,

slutartidsprioritet, manuell

exponering, scenval (13 lägen)

Vitbalans: Automatisk, dagsljus,

skugga, molnigt,

glödlampsbelysning,

lysrörsbelysning (varm vit/kall vit/

dagsljusvit/dagsljus), blixt,

färgtemperatur/färgfilter, special

Signalformat:

För 1080 50i:

PAL färgsystem, CCIR-standard

HDTV 1080/50i, 1080/50p-specifikationer

För 1080 60i:

NTSC färgsystem, EIA-standard

HDTV 1080/60i, 1080/60p-specifikationer

Filformat:

Stillbilder: Kompatibla med JPEG

(DCF, Exif, MPF Baseline),

kompatibla med DPOF

Filmer (AVCHD-format):

AVCHD-format Ver. 2.0-

kompatibel

Bild: MPEG-4 AVC/H.264

Ljud: Dolby Digital 2 kanaler, utrustad med Dolby Digital Stereo Creator

• Tillverkad under licens från Dolby Laboratories.

Filmer (MP4-format):

Bild: MPEG-4 AVC/H.264

Ljud: MPEG-4 AAC-LC 2 kanaler

Lagringsmedium: "Memory Stick

Duo"-minneskort, "Memory Stick

Micro"-minneskort, SD-kort,

microSD-minneskort

Blixt: Blixtens räckvidd (med ISO-känsligheten (rekommenderat exponeringsindex) inställd på Auto):

Ca. 0,3 m till 17,1 m (W)

Ca. 0,55 m till 6,3 m (T)

[In- och utgångar]

HDMI-uttag: HDMI-mikrouttag

Mikro-USB-uttag:

USB-kommunikation

USB-kommunikation: Hi-Speed USB
(USB 2.0)

[Skärmen]

LCD-skärm:

7,5 cm (3,0 tum) TFT-skärm

Totalt antal bildpunkter:

1 228 800 punkter

[Strömförsörjning, allmänt]

Strömkälla: Återuppladdningsbart

batteripaket NP-BX1, 3,6 V

Nätadaptern AC-UD10/UD11, 5 V

Effektförbrukning (under tagning):

1,5 W

Användningstemperatur:

0 °C till 40 °C

Förvaringstemperatur:

-20 °C till +60 °C

Yttermått (enligt CIPA):

101,6 mm × 58,1 mm × 35,9 mm
(B/H/D)

Vikt (enligt CIPA) (inklusive

batteripaket av typ NP-BX1 och

”Memory Stick Duo”-minneskort):

Ca. 240 g

Mikrofon: Stereo

Högtalare: Mono

Exif Print: Kompatibel

PRINT Image Matching III:

Kompatibel

Nätadaptern AC-UD10/UD11

Strömförsörjning: 100 V till 240 V

växelström, 50 Hz/60 Hz, 0,2 A

Utspänning: 5 V likström, 1 500 mA

Användningstemperatur:

0 °C till 40 °C

Förvaringstemperatur:

-20 °C till +60 °C

Yttermått:

AC-UD10: Ca. 78 mm × 22 mm ×

36 mm (B/H/D)

AC-UD11: Ca. 70 mm × 33 mm ×

36 mm (B/H/D)

Vikt:

AC-UD10: Ca. 45 g

AC-UD11: Ca. 50 g

Återuppladdningsbart batteripaket NP-BX1

Använt batteri: Litiumjonbatteri

Maximal spänning: 4,2 V likström

Märkspänning: 3,6 V likström

Max. laddningsspänning: 4,2 V
likström

Max. laddningsström: 1,89 A

Kapacitet: 4,5 Wh (1 240 mAh)

Rätt till ändringar förbehålles.

SE

Varumärken

- Följande märken är varumärken för Sony Corporation.
Cyber-shot, "Cyber-shot", "Memory Stick PRO Duo", "Memory Stick PRO-HG Duo", "Memory Stick Duo", "Memory Stick Micro"
- "AVCHD Progressive" och "AVCHD Progressive"-logon är varumärken för Panasonic Corporation och Sony Corporation.
- Windows är ett registrerat varumärke för Microsoft Corporation i USA och/eller andra länder.
- Mac och Mac OS är registrerade varumärken för Apple Inc.
- SDXC-logon är ett varumärke för SD-3C, LLC.
- "PS" och "PlayStation" är registrerade varumärken för Sony Computer Entertainment Inc.
- Även alla andra system- och produktnamn som omnämns i denna bruksanvisning är i regel varumärken eller registrerade varumärken för respektive utvecklare eller tillverkare. Symbolerna TM och ® har dock i allmänhet utelämnats i denna bruksanvisning.



- Ha ännu mer kul med din PlayStation 3 genom att ladda ner applikationen för PlayStation 3 från PlayStation Store (där det finns).
- För att använda applikationen för PlayStation 3 krävs ett PlayStation Network-konto och att man laddar ner applikationen. Detta är möjligt i områden där PlayStation Store finns.

Ytterligare information om den här produkten och svar på vanliga frågor återfinns på vår kundtjänsts webbplats.

<http://www.sony.net/>

Tryckt på minst 70% återvunnet papper med vegetabilisk olje-baserad färg utan lättflyktiga organiska föreningar.

Lisätietojen saaminen kamerasta ("Cyber-shot-käyttöohjeet")



"Cyber-shot-käyttöohjeet" on online-käyttöopas. Siinä on yksityiskohtaisempia tietoja kameran lukuisista toiminnoista.

- ① Siirry Sony-tukisivulle.
<http://www.sony.net/SonyInfo/Support/>
- ② Valitse maa tai alue.
- ③ Etsi tukisivulta kamerasi mallinimeä.
 - Katso mallinimi kameran pohjasta.

Toimitettujen tuotteiden tarkistaminen

Sulkeissa oleva numero osoittaa kappalemäärän.

- Kamera (1)
- Ladattava akku NP-BX1 (1)
- Micro USB -kaapeli (1)
- Verkkolaite AC-UD10/UD11 (1)
- Verkkovirtajohto (ei mukana Yhdysvalloissa ja Kanadassa) (1)
- Rannehihna (1)
- Olkahihnan sovitin (2)

(Olkahihnasovittimia käytetään olkahihnan (myydään erikseen) kiinnittämiseen kuvan mukaisesti.)

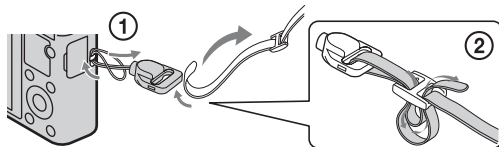

- Käyttöopas (tämä opas) (1)

VAROITUS

Suojaa laite sateelta ja kosteudelta tulipalo- ja sähköiskuvaaran pienentämiseksi.

TÄRKEITÄ TURVALLISUUSOHJEITA – SÄILYTÄ NÄMÄ OHJEET

VAARA

NOUDATA NÄITÄ OHJEITA HUOLELLISESTI TULIPALON TAI SÄHKÖISKUN VAARAN PIENENTÄMISEKSI.

Jos pistoke ei sovi pistorasiaan, käytä pistorasiaan sopivaa pistokesovitinta.

VAROITUS

Akku

Epäasiallinen käsittely saattaa vahingoittaa akkua, minkä seurauksena voi olla tulipalo tai palovammoja. Huomioi seuraavat varoitukset.

- Akkua ei saa purkaa.
- Akkua ei saa murskata eikä siihen saa kohdistaa iskuja. Älä lyö akkua vasaralla, pudota sitä tai astu sen päälle.
- Akku on suojattava oikosuluilta. Suojaa akun navat siten, että ne eivät pääse kosketuksiin metalliesineiden kanssa.
- Akku on säilytettävä alle 60 °C:n lämpötilassa. Akku on suojattava suoralta auringonvalolta. Akkua ei saa jättää autoon, joka on pysäköity aurinkoon.
- Akkua ei saa hävittää polttamalla.
- Älä käsittele vahingoittuneita tai vuotavia litium-ioniakkuja.
- Lataa akku käyttämällä alkuperäistä Sony-akkulaturia tai muuta sopivaa laturia.
- Säilytä akku poissa pienten lasten ulottuvilta.
- Säilytettävä kuivassa paikassa.
- Vaihda vain samanlaisen akkuun tai Sonyn suosittelemaan vastaavaan tuotteeseen.
- Hävitä käytetyt akut viipymättä ohjeissa kuvatulla tavalla.

Verkkolaite

Liitä verkkolaite lähimpään pistorasiaan.

Jos verkkolaitteen käytön yhteydessä ilmenee ongelmia, katkaise virta välittömästi irrottamalla pistoke pistorasiasta.

Virtajohto (jos sisältyy toimitukseen) on suunniteltu käytettäväksi vain tämän kameran kanssa, eikä sitä saa käyttää minkään muun sähkölaitteen kanssa.

Euroopassa oleville asiakkaille

Ilmoitus EU-maiden asiakkaille

Tuotteen valmistaja on Sony Corporation, 1-7-1 Konan Minato-ku Tokyo, 108-0075 Japan. EMC-merkinnän ja tuoteturvan valtuutettu edustaja on Sony Deutschland GmbH, Hedelfinger Strasse 61, 70327 Stuttgart, Germany. Huolto- tai takuuasioihin liittyvät kysymykset voitte lähettää erillisessä huoltokirjassa tai takuuasiakirjassa mainittuun osoitteeseen.

Tämä tuote on testattu ja sen on todettu olevan EMC-direktiivin raja-arvojen mukainen käytettäessä liitäntäkaapelia, jonka pituus on alle 3 metriä.

Huomautus

Tietyntaajuiset sähkömagneettiset kentät voivat vaikuttaa tämän kameras kuvaa ja ääneen.

Huomautus

Jos staattinen sähkö tai sähkömagneettinen kenttä aiheuttaa tiedonsiirron keskeytymisen (epäonnistumisen), käynnistä sovellusohjelma uudelleen tai irrota tiedonsiirtokaapeli (esimerkiksi USB-kaapeli) ja kytke se uudelleen.

Käytöstä poistettujen sähkö- ja elektroniikkalaitteiden hävittäminen (koskee Euroopan yhteisön ja muiden Euroopan maiden jätehuoltoa)



Tämä laitteeseen tai sen pakkaukseen merkitty symboli tarkoittaa, että laitetta ei saa käsitellä kotitalousjätteenä. Sen sijaan laite on toimitettava sähkö ja elektroniikkalaitteiden kierrätyksestä huolehtivaan keräys- ja kierrätyspisteeseen. Varmistamalla, että tämä laite hävitetään asianmukaisesti, voit auttaa estämään mahdollisia ympäristö- ja terveyshaittoja, joita muuten voi aiheutua laitteen epäasianmukaisesta käsittelystä. Materiaalien kierrätys säästää luonnonvaroja. Lisätietoja laitteen käsittelystä, talteenotosta ja kierrätyksestä on saatavilla

paikallisilta ympäristöviranomaisilta, jätehuoltokeskuksesta tai liikkeestä, josta laite on ostettu.

I Käytöstä poistettujen paristojen hävitys (koskee Euroopan unionia sekä muita Euroopan maita, joissa on erillisiä keräysjärjestelmiä)



Tämä symboli paristossa tai sen pakkauksessa tarkoittaa, ettei paristoa lasketa normaaliksi kotitalousjätteeksi.

Tietyissä paristoissa tätä symbolia voidaan käyttää yhdessä kemikaalia ilmaisevan symbolin kanssa. Paristoon on lisätty kemikaaleja elohopea (Hg) ja lyijyä (Pb) ilmaisevat symbolit, jos paristo sisältää enemmän kuin 0,0005 % elohopeaa tai enemmän kuin 0,004 % lyijyä.

Varmistamalla, että paristo poistetaan käytöstä asiaan kuuluvalla tavalla, estetään mahdollisia negatiivisia vaikutuksia luonnolle ja ihmisten terveydelle, joita paristojen väärä hävittäminen saattaa aiheuttaa. Materiaalien kierrätys auttaa säästämään luonnonvaroja.

Mikäli tuotteen turvallisuus, suorituskyky tai tietojen säilyminen vaatii, että paristo on kiinteästi kytketty laitteeseen, tulee pariston vaihto suorittaa valtuutetun huollon toimesta. Jotta varmistetaan, että käytöstä poistettu tuote käsitellään asianmukaisesti, tulee tuote viedä käytöstä poistettujen sähkö- ja elektroniikkalaitteiden vastaanottopisteeseen. Muiden paristojen osalta tarkista käyttöohjeesta miten paristo irroitetaan tuotteesta turvallisesti. Toimita käytöstä poistettu paristo paristojen vastaanottopisteeseen. Lisätietoja tuotteiden ja paristojen kierrätyksestä saa paikallisilta viranomaisilta, jätteyhdistyksiltä tai liikkeestä, josta tuote on ostettu.

Osien tunnistaminen

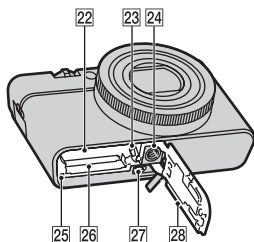
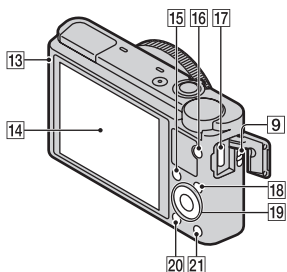
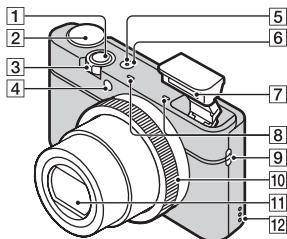

- 1 Suljinpainike
- 2 Tilapyyri
iA (Älykäs automaatti)/
iA+ (Paras automaattisäätö)/
P (Ohjelmoitava)/ **A** (Aukko etusijalla)/ **S** (Suljinaika etusijalla)/ **M** (Käsivalotus)/ **MR** (Palauta rekisteri)/ **VIDEO** (Video)/ **MOVIE** (Pyyhkäisykuvaus)/ **SCN** (Valotusohjelma)
- 3 Kuvattaessa: W/T (zoom) -vipu
Katseltaessa: Hakemisto/ toistozoomausvipu
- 4 Itselaukaisimen valo/
hymysulkimen valo/AF-apuvalo
- 5 Virran/latauksen merkkivalo
- 6 ON/OFF (Virta) -painike
- 7 Salama
 - Älä peitä salamaa sormillasi.
 - Salamaa käytettäessä salama ponnahtaa ylös automaattisesti.
- 8 Mikrofoni
- 9 Hihnan koukku
- 10 Säätörengas
- 11 Objektiivi
- 12 Kaiutin
- 13 Valoanturi
- 14 Nestekidenäyttö
- 15 Fn (Toiminto) -painike
- 16 MOVIE (Video) -painike
- 17 Micro USB -liitin
- 18 MENU-painike
- 19 Säädinpyörä

- 20 ▶ (Toisto) -painike
- 21 ?/📷 (kameran sisäinen opas/ poisto) -painike
- 22 Akkulokero
- 23 Akun poistovipu
- 24 Jalustan istukan reikä
 - Käytä jalustaa, jonka ruuvin pituus on alle 5,5 mm. Muussa tapauksessa et voi kiinnittää kameraa tukevasti, ja kamera voi vahingoittua.

- 25 Käytön merkkivalo
- 26 Muistikorttipaikka
- 27 HDMI-mikroliitin
- 28 Akun/muistikortin kansi

Akun asentaminen

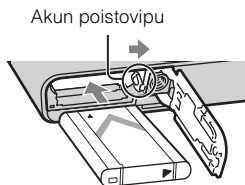
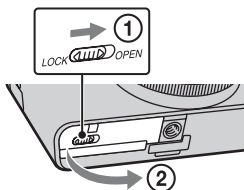

1 Avaa kansi.

2 Työnnä akku sisään.

- Samalla kun painat akun poistovipua, aseta akku paikalleen kuvan osoittamalla tavalla. Varmista, että akun poistovipu lukittuu, kun akku on paikallaan.
- Jos kansi suljetaan, kun paristo ei ole kunnolla paikallaan, kamera voi vahingoittua.

Akun lataaminen

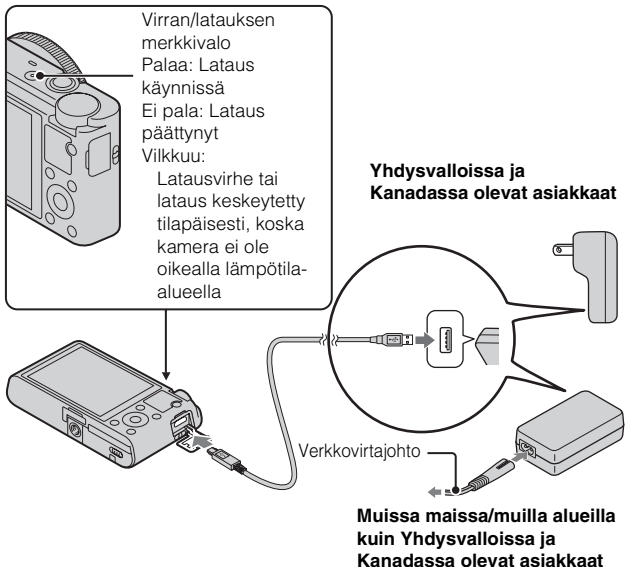

1 Liitä kamera verkkolaitteeseen (mukana) micro USB-kaapelilla (mukana).

2 Liitä verkkolaite seinäpistorasiaan.

Virran/latauksen merkkivalo näkyy oranssina, ja lataus käynnistyy.

- Sammuta kamera akun latauksen ajaksi.
- Akku voidaan ladata, vaikka sen varausta olisi vielä jäljellä.
- Jos virran/latauksen merkkivalo vilkkuu ja lataus ei ole päätynyt, irrota akku ja aseta se uudelleen.

Huomautuksia

- Jos kameran virran/latauksen merkkivalo vilkkuu, kun verkkolaite on liitetty pistorasiaan, se tarkoittaa, että lataus on keskeytetty tilapäisesti, koska lämpötila on suositellun alueen ulkopuolella. Kun lämpötila palaa asianmukaiselle alueelle, lataus jatkuu. Suosittelemme, että akku ladataan ympäristön lämpötilan ollessa 10 °C–30 °C.
- Akkua ei ehkä voi ladata tehokkaasti, jos sen liitinosa on likainen. Puhdista tällöin akun liitinosa pyyhkimällä pöly kevyesti pois pehmeällä liinalla tai vanupuikolla.
- Liitä verkkolaite (mukana) lähimpään seinäpistorasiaan. Jos verkkolaitteen käytön aikana ilmenee toimintahäiriöitä, kytke virtalähde välittömästi irti irrottamalla pistoke pistorasiasta.
- Kun lataus on päättynyt, irrota verkkolaite pistorasiasta.
- Käytä vain aitoja Sony-merkkisiä akkuja, micro USB -kaapelia (mukana) ja verkkolaitetta (mukana).

Latausaika (Täysi lataus)

Latausaika on noin 155 min verkkolaitetta (mukana) käytettäessä.

Huomautuksia

- Yllä oleva latausaika on aika, joka tarvitaan kokonaan tyhjentyneen akun lataamiseen 25°C:ssa. Lataukseen voi kulua kauemmin käyttöolojen ja olosuhteiden mukaan.

Lataus tietokoneeseen liittämällä

Akku voidaan ladata liittämällä kamera tietokoneeseen micro USB -kaapelilla.

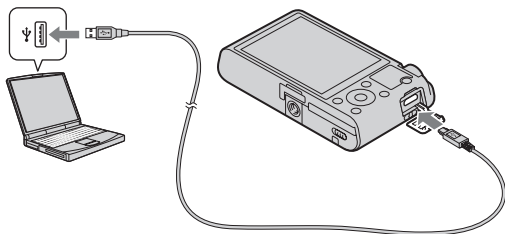

Huomautuksia

- Huomaa seuraavat seikat, kun lataat tietokoneen kautta:
 - Jos kamera liitetään kannettavaan tietokoneeseen, jota ei ole liitetty virtalähteeseen, tietokoneen akku tyhjenee. Älä lataa pitkiä aikoja.
 - Älä käynnistä/sammuta tietokonetta, käynnistä sitä uudelleen tai palauta sitä lepotilasta, kun tietokoneen ja kameran välille on muodostettu USB-yhteys. Kamera voi aiheuttaa toimintahäiriön. Irrota kamera tietokoneesta ennen tietokoneen käynnistämistä/sammuttamista, uudelleenkäynnistämistä tai palauttamista lepotilasta.
 - Lataus itse kootulla tai muunnellulla tietokoneella ei välttämättä onnistu.

Akun kesto aika sekä tallennettavien ja toistettavien kuvien määrä

	Akun kesto aika	Kuvien määrä
Kuvaus (valokuvat)	Noin 165 min.	Noin 330 kuvaa
Katselu (valokuvat)	Noin 250 min.	Noin 5000 kuvaa
Kuvaus (videot)	Noin 80 min.	—

Huomautuksia

- Yllä oleva kuvien määrä on voimassa, kun akku on ladattu täyteen. Kuvien määrä voi pienentyä käyttöolosuhteiden mukaan.
- Tallennettavien kuvien määrä koskee kuvausta seuraavissa olosuhteissa:
 - Sony'n "Memory Stick PRO Duo" (Mark2) -muistikortin (myydään erikseen) käyttö
 - Akkua käytetään ympäristön lämpötilan ollessa 25 °C.
- "Kuvaus (valokuvat)" -määrä perustuu CIPA-standardiin ja koskee kuvausta seuraavissa olosuhteissa:
(CIPA: Camera & Imaging Products Association)
 - DISP-asetuksena on [Näytä kaikki tiedot.].
 - Kuva otetaan 30 sekunnin välein.
 - Zoom kytketään vuorotellen ääriasentoihin W ja T.
 - Salama välähtää joka toisella kerralla.
 - Virta kytketään päälle ja pois joka kymmenennellä kerralla.
- Akun kesto aika koskee videokuvausta seuraavissa olosuhteissa:
 - Tallennusasetus: 60i 17M(FH)/50i 17M(FH)
 - Jos jatkuva kuvaus päättyy asetettujen rajojen takia (29 minuuttia), voit jatkaa kuvausta painamalla MOVIE (video) -painiketta uudelleen. Kuvaustoiminnot kuten zoom eivät ole käytettävissä.

■ Virran syöttäminen

Kameraan voidaan syöttää virtaa pistorasiasta liittämällä verkkolaite (mukana) micro USB -kaapelilla (mukana). Tällä tavalla ei tarvitse huolehtia akun tyhjenemistä, kun kuvataan pitkiä aikoja tai kun kamera on liitetty televisioon tai tietokoneeseen.

Kuvaus ja katselu on mahdollista, vaikka kamerassa ei olisi akkua.

Muistikortin (myydään erikseen) asettaminen

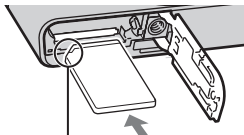
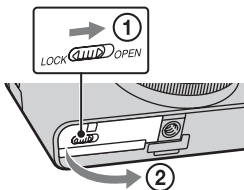

Varmista, että lovettu kulma osoittaa oikeaan suuntaan.

1 Avaa kansi.

2 Aseta muistikortti (myydään erikseen).

- Kun lovettu kulma osoittaa kuvan mukaiseen suuntaan, aseta muistikortti paikalleen, kunnes se napsahtaa.

3 Sulje kansi.

FI

■ Muistikortit, joita voidaan käyttää

	Muistikortti	Valokuvat	Videot
A	Memory Stick PRO Duo	✓	✓ (vain Mark2)
	Memory Stick PRO-HG Duo	✓	✓
	Memory Stick Duo	✓	—
B	Memory Stick Micro (M2)	✓	✓ (vain Mark2)
C	SD-muistikortti	✓	✓ (Luokka 4 tai nopeampi)
	SDHC-muistikortti	✓	✓ (Luokka 4 tai nopeampi)
	SDXC-muistikortti	✓	✓ (Luokka 4 tai nopeampi)
D	microSD-muistikortti	✓	✓ (Luokka 4 tai nopeampi)
	microSDHC-muistikortti	✓	✓ (Luokka 4 tai nopeampi)

- Tässä oppaassa taulukon tuotteista käytetään nimeä:

A: ”Memory Stick Duo”

B: ”Memory Stick Micro”

C: SD-kortti

D: microSD-muistikortti

Huomautuksia

- Kun kameran kanssa käytetään ”Memory Stick Micro”- tai microSD-muistikortteja, muista käyttää asianmukaista sovitinta.

■ Muistikortin/akun poistaminen

Muistikortti: Poista muistikortti painamalla sitä sisään kerran.

Akku: Työnnä akun poistovipua. Varo, että et pudota akkua.

Huomautuksia

- Älä koskaan irrota muistikorttia/akkua käytön merkkivalon (sivu 6) palaessa. Muistikortilla oleva data voi vahingoittua.

Kellonajan asettaminen

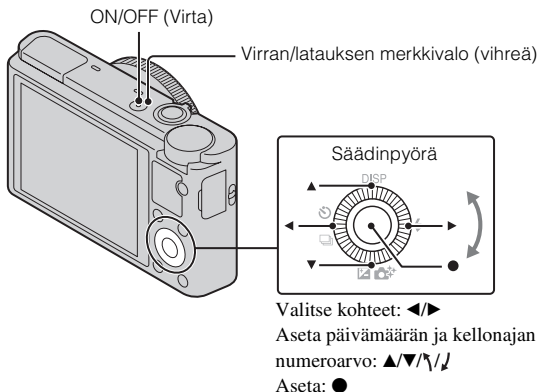

- 1** Paina ON/OFF (Virta) -painiketta.
Päivämäärän ja ajan asetus näytetään, kun kameran virta kytketään päälle ensimmäisen kerran.
 - Virran kytkeytyminen ja käytön salliminen voi kestää jonkin aikaa.
- 2** Tarkista, että [Syötä] on valittu näytössä, ja paina sitten säädinpyörässä ●.
- 3** Valitse haluamasi maantieteellinen sijainti noudattamalla näytössä näkyviä ohjeita ja paina sitten ●.
- 4** Aseta [Kesäaika:], päivämäärä ja [Pvm-muoto:] ja paina sitten ●.
 - Keskiyö on 12:00 AM ja keskipäivä on 12:00 PM.
- 5** Tarkista, että [Syötä] on valittu, ja paina sitten ●.

Valokuvien tai videoiden ottaminen

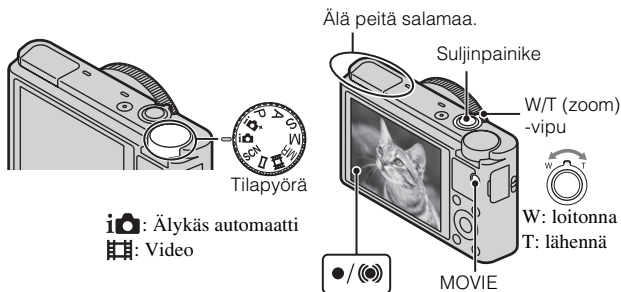

Kuvaus (valokuvat)

- 1 Tarkenna painamalla suljinpainike puoliväliin.
Kun kuva on tarkennettu, kuuluu äänimerkki ja ● tai (●)-merkkivalo syttyy.

- 2 Ota kuva painamalla suljinpainike pohjaan.

Kuvaus (videot)

- 1 Aloita tallennus painamalla MOVIE (Video) -painiketta.
 - Muuta zoomauskerrointa W/T (zoom) -vivulla.
 - Paina suljinpainiketta, kun haluat ottaa valokuvia samalla, kun jatkat videon tallentamista.
- 2 Lopeta tallennus painamalla MOVIE-painiketta uudelleen.

Huomautuksia

- Älä vedä salamaa ylös käsin. Se voi aiheuttaa toimintahäiriön.
 - Jos käytetään zoomaustoimintoa videokuvauksen aikana, kameran toimintaääni tallentuu. Myös MOVIE-painikkeen toimintaääni voi tallentua, kun videon tallennus lopetetaan.
 - Jatkuva tallennus on mahdollista noin 29 minuutin ajan kerrallaan kameran oletusasetuksilla ja kun lämpötila on noin 25 °C. Kun videon tallennus on lopetettu, voit aloittaa tallennuksen uudelleen painamalla MOVIE-painiketta uudelleen.
- Tallennus saattaa pysähtyä kameran suojaamiseksi ympäristön lämpötilan mukaan.

Kuvien katselu

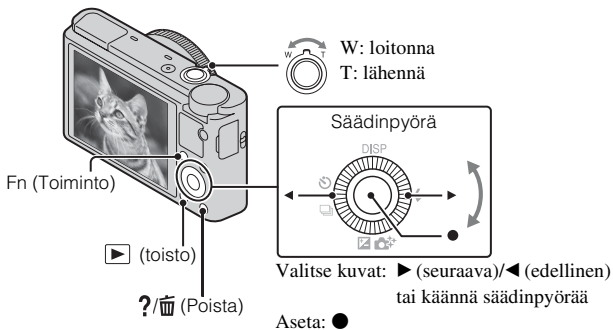

1 Paina ▶ (Toisto) -painiketta.

- Voit vaihtaa näyttötilaa yksittäiskuvan ja videoiden välillä valitsemalla MENU → ▶ 1 → [Yksittäisk./vid. valin.].

■ Edellisen/seuraavan kuvan valitseminen

Valitse kuva painamalla säädinpyörässä ▶ (seuraava)/◀ (edellinen) tai kääntämällä säädinpyörää. Katsele videoita painamalla säädinpyörän keskellä ●.

■ Kuvan poistaminen

- ① Paina ?/🗑️ (Poista) -painiketta.
- ② Valitse [Poista] painamalla säädinpyörässä ▲ ja paina sitten ●.

■ Kuvan kiertäminen

Paina Fn (Toiminto) -painiketta.

■ Palaaminen kuvien ottamiseen

Paina suljinpainike puoliväliin asti.

Oppaan tarkasteleminen

Kamerassa on sisäänrakennettu käyttöopas.

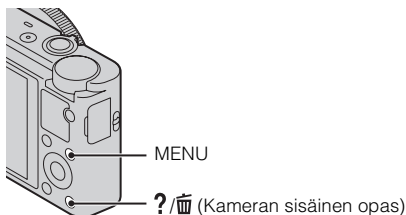

Kameran sisäinen opas

Kamera näyttää MENU-kohteiden ja asetusarvojen selitykset.

- 1 Paina painiketta MENU.
- 2 Valitse haluamasi MENU-kohde ja paina sitten ?/🗑️ (Kameran sisäinen opas) -painiketta.

Kuvausvihje

Kamera näyttää kuvausvihjeitä valittua kuvaustilaa varten.

- 1 Paina kuvaustilassa ?/🗑️ (Kameran sisäinen opas).
- 2 Valitse haluamasi kuvausvihje ja paina sitten säädinpyörässä ●.
Kuvausvihje näytetään.
 - Voit vierittää näyttöä painamalla ▲/▼ ja vaihtaa kuvausvihjettä painamalla ◀/▶.

Muiden toimintojen esittely

Muita toimintoja voidaan käyttää säädinpyörän, MENU-painikkeen yms. avulla.

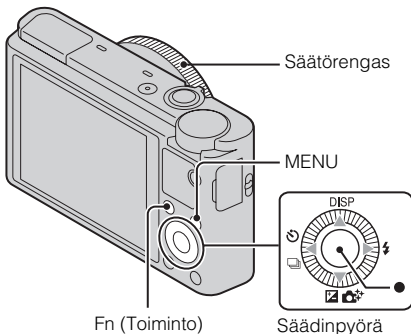

■ Säädinpyörä

DISP (Näytä sisältö): Voit vaihtaa ruutunäytön.

⚡ (Salaman tila): Voit valita valokuvien salamatilan.

📷/📷+ (Valotuksen korjaus/Valokuvien luovat aset.): Voit säätää kuvan kirkkautta. Voit muuttaa asetuksia [Taustaepät.], [Kirkkaus], [Väri], [Eloisuus] ja [Kuvatehoste], kun kuvaustilaksi on asetettu [Älykäs automaatti] tai [Paras automaattisäätö].

📷/📷 (Kuvanottotapa): Voit käyttää itselaukaisinta ja sarjakuvaustilaa.

● (Seurantatarkennus): Kamera seuraa kohdetta ja säätää tarkennusta automaattisesti, vaikka kohde liikkuisi.

■ Fn (Toiminto) -painike

Voit rekisteröidä seitsemän toimintoa ja palauttaa ne kuvauksen aikana.

① Paina Fn (Toiminto) -painiketta.

② Valitse haluamasi toiminto käyttämällä Fn (Toiminto) -painiketta tai säädinpyörässä ◀/▶.

③ Valitse asetusarvo kääntämällä säädinpyörää tai säätörengasta.

FI

■ Säätörengas

Suosikkitoiminnot voidaan määrittää säätörengaaseen. Määritettyjä asetuksia voidaan muuttaa kuvauksen aikana kääntämällä säätörengasta.

■ Valikkokohteet

📷 Valokuvausvalikko

Kuvakoko	Valitsee valokuvien koon.
Kuvasuhde	Valitsee valokuvien kuvasuhteen.
Laatu	Asettaa valokuvien kuvanlaadun.
Panoraama: Koko	Valitsee panoraamakuvien koon.
Panoraama: Suunta	Asettaa panoraamakuvien kuvaussuunnan.
Kuvanottotapa	Asettaa kuvanottotavat esimerkiksi jatkuvaa kuvausta varten.
Salaman tila	Asettaa salaman asetukset.
Tarkennustila	Valitsee tarkennustavan.
Autom.tark.alue	Valitsee tarkennusalueen.
Pehmeä iho - tehoste	Valitsee Pehmeä iho -tehosteen ja tehosteen tason.
Hymyn/ Kasvontunn.	Valitsee kasvojen tunnistamisen ja eri asetusten automaattisen säädön. Asettaa kameran vapauttamaan suljin automaattisesti, kun hymy havaitaan.
Autom. muut. rajaus	Analysoi valotuksen, kun kuvataan kasvoja, ja tallentaa toisen kuvan, jossa on vaikuttavampi sommittelu.
ISO	Säätää valoisuusherkkyyttä.
Mittausmuoto	Valitsee mittaustilan, jonka avulla asetetaan se, mistä osasta kohdetta valotus määritetään.
Salamakorjaus	Säätää salaman voimakkuutta.
Valkotasapaino	Säätää kuvan värisävyjä.
DRO/Autom. HDR	Kompensoi automaattisesti kirkkautta ja kontrastia.
Luova asetus	Valitsee halutun kuvankäsittelyn.

Kuvatehoste	Ottaa valokuvia valitun tehosteen mukaisen tekstuurin kanssa.
Zoomaus selk. kuv.	Tuottaa parempilaatuisen zoomatun kuvan kuin digitaalinen zoom.
Digitaalizoomaus	Tuottaa zoomattuja kuvia suuremmalla suurennuksella kuin Zoomaus selk. kuv.
Pitkän valotuksen KV	Asettaa kohinanvaimennuskäsittelyn otoksille, joiden valotusaika on vähintään 1/3 sekunti.
Suuren ISO:n KV	Asettaa kohinanvaimennuskäsittelyn suuren herkkyden kuvausta varten.
AF-valaisin	Asettaa AF-valaisimen, joka antaa valoa hämärään kohtaukseen tarkennuksen helpottamiseksi.
SteadyShot	Asettaa SteadyShot-toiminnon.
Väriavaruus	Muuttaa toistettavien värien aluetta.
Kuvausvihjeet	Hakee kaikki kuvausvihjeet.
Kirjoita päiväys	Valitsee, tallennetaanko kuvauspäivämäärä valokuvaan.
Valotusohjelma	Valitsee ennalta säädetyt asetukset eri kuvausolosuhteita varten.
Palauta rekisteri	Valitsee asetukset, jotka palautetaan, kun tilapyörä käännetään asentoon [Palauta rekisteri].
Muisti	Tallentaa halutut tilat tai kameran asetukset.

FI

Videokuvausvalikko

Tiedostomuoto	Valitsee videotiedostomuodon.
Tallennusasetus	Valitsee tallennettavan videoruudun koon.
Kuvakoko (Dual Rec)	Asettaa videon tallennuksen aikana otettavan valokuvan koon.
SteadyShot	Asettaa SteadyShot-toiminnon.
Ääniasetus	Valitsee, tallennetaanko ääntä videokuvauksen aikana.

Tuulen äänen vaim.	Vähentää tuulen kohinaa videotallennuksen aikana.
Video	Valitsee kohteelle tai tehosteelle sopivan valotustilan.

Räätelöintivalikko

Punasilm. vähennys	Vähentää punasilmäisyyttä, kun käytetään salamaa.
Apuviiva	Asettaa ristikkönäytön, jotta kohdistus rakenteelliseen ääriiviivaan voidaan ottaa käyttöön.
Automaatt. katselu	Näyttää otetun kuvan kuvauksen jälkeen. Asettaa automaattisen katselun.
DISP-painike (Näyttö)	Asettaa näyttötilat, jotka voidaan valita painamalla säädinpyörässä DISP.
Korostustaso	Korostaa tarkennettujen alueiden ääriiviija tietyllä värillä.
Korostusväri	Asettaa korostustoiminnossa käytettävän värin.
Säätörengas	Määrittää halutut toiminnot säätörengaaseen.
Säätörengaan näyttö	Määrittää, näytetäänkö animaatio, kun säätörengasta käytetään.
Toimintopainike	Mukauttaa toiminnot, jotka näytetään, kun Fn (Toiminto) -painiketta painetaan.
Keskipain. toiminto	Määrittää halutut toiminnot keskipainikkeeseen.
Vas. painikkeen toiminto	Määrittää halutut toiminnot vasempaan painikkeeseen.
Oik. painikkeen toiminto	Määrittää halutut toiminnot oikeaan painikkeeseen.
Käsitarkennusapu	Näyttää suurennettun kuvan, kun tarkennetaan käsin.
Tarkenn. suurenusaika	Asettaa suurennettuna näytettävän kuvan näyttöajan.
Kasvot etusijalla -seur.	Asettaa, seurataanko seurannan aikana ensisijaisesti kasvoja.
Kasvojen rekisteröinti	Rekisteröi tai vaihtaa henkilön, jolle annetaan etusija tarkennuksessa.

▶ Toistovalikko

Yksittäisk./vid. valin.	Valitsee kuvien näyttömuodon.
Poista	Poistaa kuvan.
Kuvaesitys	Näyttää kuvaesityksen.
Hakemistonäyttö	Näyttää useita kuvia yhtä aikaa.
3D-katselu	Muodostaa yhteyden 3D-yhteensopivaan televisioon ja mahdollistaa 3D-kuvien katsomisen.
Suojaa	Suojaa kuvat.
Määritä tulostus	Lisää kuvatilausmerkin valokuvaan.
Kuvatehoste	Lisää erilaisia tekstuureja kuviin.
Äänenvoimakkuusas.	Säätää äänenvoimakkuutta.
Toistonäyttö	Asettaa, miten muotokuvana tallennettu kuva toistetaan.

◀ Muistikorttityökalu-valikko

Alusta	Alustaa muistikortin.
Tiedoston numero	Asettaa menetelmän, jolla kuville ja videoille määritetään tiedostonumerot.
Val. tallennuskansio	Vaihtaa kuvien tallennusta varten valitun kansion.
Uusi kansio	Luo uuden kansion valokuvien ja videoiden (MP4) tallennusta varten.
Pal. kuvatietokanta	Palauttaa kuvatietokantatiedoston ja ottaa tallennuksen ja toiston käyttöön.
Näytä kortin tila	Näyttää videoiden jäljellä olevan tallennusajan ja valokuvien tallennettavan määrän muistikortilla.

⌵ Kellon asetusvalikko

Pvm/aika-asetus	Asettaa päivämäärän, ajan ja kesäajan.
Alueasetus	Asettaa käyttöpaikan.

Asetusvalikko

Valikon aloitus	Asettaa kohdistimen oletussijainniksi valikossa päällimmäisen tai viimeksi valitun kohteen.
Tilaopas	Ottaa tilakytkimen oppaan (kunkin kuvaustilan selitys) käyttöön tai pois käytöstä.
LCD:n kirkkaus	Asettaa näytön kirkkauden.
Virransääst. aloitusaika	Asettaa ajan, jonka jälkeen kamera sammuu automaattisesti.
HDMI-tarkkuus	Asettaa tarkkuuden, kun kamera liitetään HDMI-televisioon.
HDMI-OHJAUS	Käyttää kameraa TV:stä, jossa on ”BRAVIA” Sync -tuki.
Latausasetukset*	Asettaa kameran lähetystoiminnon käytettäessä Eye-Fi-korttia.
USB-liitäntä	Asettaa USB-yhteystavan.
USB LUN -asetus	Asettaa tilan, kun kamera on liitetty tietokoneeseen USB-liitäntää käyttäen.
USB-virtalähde	Asettaa, syötetäänkö virtaa USB-liitännän kautta.
Äänimerkit	Asettaa kameran toimintääänen.
Versio	Näyttää kameran ohjelmistoversion.
Kieli	Valitsee kielen.
Pudotusanturi	Asettaa [Pudotusanturi]-toiminnon.
Esittelytila	Ottaa videon esittelytoiston käyttöön tai pois käytöstä.
Palauta	Palauttaa asetusten oletusarvot.

* Tulee näkyviin, kun kameraan asetetaan Eye-Fi -kortti (myydään erikseen).

Asenna ”PlayMemories Home” (Windows)

Sisäänrakennetun ”PlayMemories Home” -ohjelmiston avulla voit tuoda valokuvia ja videoita tietokoneeseen ja käyttää niitä.

Voit ottaa kuvia tai katsella niitä kameralla ilman ”PlayMemories Home” -ohjelmiston asentamista. ”PlayMemories Home” kuitenkin tarvitaan AVCHD-videoiden tuomiseen tietokoneeseen.

1 Liitä kamera tietokoneeseen.

2 Windows 7: [Computer] → kameran kuvake → tallennusvälineen kuvake → kaksoisnapsauta [PMHOME.EXE]

Windows XP/Vista: [Computer] (Windows XP:ssä [My Computer]) → [PMHOME] → Kaksoisnapsauta [PMHOME.EXE]

3 Suorita asennus loppuun noudattamalla näytön ohjeita.

Huomautuksia

- ”PlayMemories Home” ei ole yhteensopiva Mac OS:n kanssa. Jos toistat kuvia Macilla, käytä Maciin asennettuja sovelluksia. Katso lisätietoja seuraavasta URL-osoitteesta.
<http://www.sony.co.jp/imsoft/Mac/>

FI

■ ”PlayMemories Home” -sovelluksen ominaisuudet

Alla on esimerkkejä käytettävissä olevista toiminnoista, kun käytetään ”PlayMemories Home” -sovellusta. Kun haluat hyötyä erilaisista ”PlayMemories Home” -toiminnoista, muodosta Internet-yhteys ja asenna ”Expanded Feature”.

- Voit tuoda kameralla otettuja kuvia tietokoneeseen ja näyttää ne.
- Voit näyttää tietokoneeseen tallennetut kuvat kuvauspäivän mukaan kalenterinäytössä.
- Voit korjata (Punasilmäisyyden korjaus tms.) kuvia, tulostaa kuvan, lähettää kuvia sähköpostitse ja vaihtaa kuvauspäivämäärän ja -ajan.
- Voit tallentaa ja tulostaa kuvia päivämäärän kanssa.
- Voit luoda levyn tietokoneeseen tuoduista AVCHD-videoista. (Expanded Feature)

FI
23

Asenna ”Image Data Converter”

”Image Data Converter” mahdollistaa RAW-kuvien kehittämisen.

1 Lataa ohjelmisto seuraavasta osoitteesta ja asenna se tietokoneeseen.

Windows: <http://www.sony.co.jp/imsoft/Win/>

Mac: <http://www.sony.co.jp/imsoft/Mac/>

■ ”Image Data Converter” -sovelluksen ominaisuudet

Alla on esimerkkejä käytettävissä olevista toiminnoista, kun käytetään ”Image Data Converter” -sovellusta.

- Voit muokata RAW-kuvia käyttämällä useita korjaustoimintoja, kuten sävykäyrä tai terävyys.
- Voit säätää kuvia käyttämällä valkotasapainoa, aukkoa, luovaa asetusta yms.
- Voit tallentaa näytettyjä ja muokattuja valokuvia tietokoneeseen. RAW-kuvia voidaan tallentaa kahdella tavalla: Tallenna ja jätä RAW-dataksi tai tallenna yleiskäyttöisessä tiedostomuodossa.
- Voit näyttää ja vertailla tällä kameralla kuvattuja RAW-kuvia/JPEG-kuvia.
- Voit rankata kuvia viidellä tasolla.
- Voit valita värin nimen.

Jos haluat lisätietoja, katso ”Image Data Converter” -ohje.

Napsauta [Start] → [All Programs] → [Image Data Converter] → [Help] → [Image Data Converter Ver.4].

”Image Data Converter” -tukisivu (vain englanniksi)

<http://www.sony.co.jp/ids-se/>

Kuvien määrä ja videoiden tallennusaika

Valokuvien määrä ja tallennusaika saattavat vaihdella kuvausolosuhteiden ja muistikortin mukaan.

■ Valokuvat

Kuvakoko: L: 20M

Jos [Kuvasuhte]-asetukseksi on valittu [3:2]*

Kapasiteetti	2 Gt
Laatu	
Vakio	295 kuvaa
Hieno	170 kuvaa
RAW ja JPEG	58 kuvaa
RAW	88 kuvaa

* Kun [Kuvasuhte]-asetuksena on muu kuin [3:2], voit tallentaa enemmän kuvia kuin yllä näytetään. (Paitsi kun [Laatu]-asetukseksi on valittu [RAW].)

■ Videot

Alla oleva taulukko näyttää likimääräiset enimmäistallennusajat. Nämä ovat kaikkien videotiedostojen kokonaisajat. Jatkuva kuvaus on mahdollista noin 29 minuutin ajan. MP4-muotoisen videotiedoston maksimikoko on noin 2 Gt.

(h (tunti), m (minuutti))

Kapasiteetti	2 Gt
Tallennusasetus	
60i 24M(FX)/50i 24M(FX)	10 m
60i 17M(FH)/50i 17M(FH)	10 m
60p 28M(PS)/50p 28M(PS)	9 m
1440×1080 12M	15 m
VGA 3M	1 h 10 m

- Videoiden tallennusaika vaihtelee, koska kamerassa on VBR (muuttuva bittinopeus), joka säättää automaattisesti kuvanlaatua kuvausolosuhteiden mukaan. Nopeasti liikkuvaa kohdetta tallennettaessa kuva on tarkempi mutta tallennusaika on lyhyempi, koska tallennukseen tarvitaan enemmän muistia. Tallennusaika voi vaihdella myös kuvausolosuhteiden, kohteet tai kuvan laatu/kokoasetusten mukaan.

Kameran käyttöön liittyviä huomautuksia

Kameran sisältämät toiminnot

- Tässä oppaassa kuvataan 1080 60i- ja 1080 50i -yhteensopivat laitteet. Kun haluat tarkistaa, onko kamera 1080 60i- vai 1080 50i -yhteensopiva laite, katso seuraavat merkit kameran pohjasta.
1080 60i -yhteensopiva laite: 60i
1080 50i -yhteensopiva laite: 50i
- Tämä kamera on yhteensopiva 1080 60p- tai 50p -muotoisten videoiden kanssa. Toisin kuin aiemmat vakiotallennustilat, jotka käyttävät lomittavaa menetelmää, tämä kamera tallentaa käyttäen progressiivista menetelmää. Se parantaa resoluutiota ja tuottaa tasaisemman, realistisemmän kuvan.

Käyttö ja hoito

Vältä tuotteen kovakouraista käsittelyä, purkamista, muuttamista, fyysistä iskuja tai lyömistä esim. vasaralla, pudottamista tai sen päälle astumista. Ole erityisen varovainen objektiivin kanssa.

Kuvaamista ja toistoa koskevia huomautuksia

- Varmista koekuvaamalla ennen varsinaista kuvaamista, että kamera toimii oikein.
- Kamera ei ole pöly-, roiske- eikä vesitiivis.
- Suojaa kamera vedelle altistumiselta. Jos kameran sisään pääsee vettä, se voi mennä epäkuntoon. Joissakin tapauksissa kameraa ei voi korjata.
- Älä suuntaa kameraa aurinkoa tai muuta kirkasta valoa kohti. Se saattaa aiheuttaa kameran toimintahäiriöitä.
- Jos kameraan tiivistyy kosteutta, poista se ennen kameran käyttöä.
- Älä ravistele tai iske kameraa. Se voi aiheuttaa toimintahäiriön, etkä ehkä pysty tallentamaan kuvia. Lisäksi tallennusväline voi rikkoutua käyttökelvottomaksi tai kuvatiedot voivat vioittua.

Älä käytä tai säilytä kameraa seuraavissa paikoissa

- Erittäin kuumat, kylmät tai kosteat paikat
Jos kamera jätetään esim. aurinkoiseen paikkaan pysäköityyn autoon, kameran runko voi vääristyä ja siitä voi aiheutua toimintahäiriöitä.
- Säilytys suorassa auringonvalossa tai lämmittimen lähellä
Kameran rungon väri voi muuttua tai runko vääristyä, mikä voi aiheuttaa toimintahäiriöitä.
- Paikat, joihin voi kohdistua ääriää
- Lähellä paikkaa, joka tuottaa voimakkaita radioaaltoja, lähettää säteilyä tai on erittäin magneettinen paikka. Muussa tapauksessa kamera ei ehkä pysty kuvaamaan tai toistamaan kuvia oikein.
- Hiekkaiset ja pölyiset paikat
Varo, ettei kameraan pääse hiekkaa tai pölyä. Tämä voi aiheuttaa toimintahäiriöitä, joita ei aina voi korjata.

Kantaminen

Älä istu, jos kamera on housujesi tai hameesi takataskussa, sillä kamera voi vioittua tai mennä rikki.

Carl Zeiss -objektiivi

Tässä kamerassa on Carl Zeiss -objektiivi, jolla saadaan aikaan teräviä kuvia, joissa on erinomainen kontrasti. Kameran objektiivi on valmistettu saksalaisen Carl Zeiss yhtiön hyväksymän laadunvarmistusjärjestelmän ja laatustandardien mukaisesti.

Näyttö

Näyttö on valmistettu erittäin hienoa tarkkuustekniikkaa käyttäen niin, että yli 99,99 % kuvapisteistä on toimivia. Näytössä voi kuitenkin näkyä joitakin hyvin pieniä mustia tai kirkkaita pisteitä (valkoisia, punaisia, sinisiä tai vihreitä). Nämä valmistuksessa syntyneet pisteet ovat normaaleja eivätkä vaikuta kuvaamiseen.

FI

Salamaa koskevia huomautuksia

- Älä kanno kameraa salamayksiköstä tai kohdistu siihen liiallista voimaa.
- Jos avoimeen salamayksikköön pääsee vettä, pölyä tai hiekkaa, seurauksena voi olla toimintahäiriö.

Kameran lämpötila

Kamera ja akku voivat kuumentua jatkuvan käytön takia, mutta se ei ole vika.

Ylikuumenemissuoja

Kameran ja akun lämpötilan mukaan et ehkä voi tallentaa videoita tai virta voi katketa automaattisesti kameran suojaamiseksi.

Näytössä näkyy ilmoitus ennen virran katkeamista tai kun videoita ei voi enää tallentaa. Jätä tässä tapauksessa virta katkaistuksi ja odota, kunnes kameran ja akun lämpötila laskee. Jos virta kytketään ilman, että kamera ja akku ovat jäähtyneet tarpeeksi, virta voi katketa uudelleen tai videoita ei voi tallentaa.

Tietoja akun lataamisesta

Jos ladataan akkua, jota ei ole käytetty pitkään aikaan, sitä ei välttämättä voi ladata täyteen.

Tämä johtuu akun ominaisuuksista, eikä se ole vika. Lataa akku uudelleen.

Tekijänoikeutta koskeva varoitus

Televisio-ohjelmat, elokuvat, videonauhat ja muut materiaalit voivat olla tekijänoikeuksien suojaamia. Niiden luvaton tallentaminen voi olla tekijänoikeuslakien vastaista.

Vioittunutta sisältöä tai epäonnistunutta kuvausta ei korvata

Sony ei voi korvata tallennuksen epäonnistumista tai tallennettujen tietojen katoamista tai vahingoittumista, joiden syynä on kameran, tallennusvälineen tai muun toimintahäiriö.

Kameran pinnan puhdistaminen

Puhdista kameran pinta kevyesti vedellä kostutetulla pehmeällä kangaspyyhkeellä ja pyyhi pinta sitten kuivaksi puhtaalla kangaspyyhkeellä. Viimeistelyn tai kotelon vahingoittumisen ehkäiseminen:

- Älä altista kameraa kemiallisille tuotteille, kuten tinnerille, bensiinille, alkoholille, kertakäyttöpyyhkeille, hyönteiskarkotteelle, aurinkovoiteelle tai hyönteismyrkylle.

Tekniset tiedot

Kamera

[Järjestelmä]

Kuvailmaisoin: 13,2 mm × 8,8 mm
(1,0-tyyppi) Exmor CMOS
-tunnistin

Kuvapisteen kokonaisuus: Noin 20,9 megapikseliä

Tehollisten kuvapisteen määrä: Noin 20,2 megapikseliä

Objektiivi: Carl Zeiss Vario-Sonnar T*
3,6× zoomobjektiivi

f = 10,4 mm – 37,1 mm (28 mm –
100 mm (35 mm:n

kinofilmikameran polttoväliksi
muunnettuna))

F1,8 (W) – F4,9 (T)

Videokuvausajan aikana (16:9):
29 mm – 105 mm*

Videokuvausajan aikana (4:3):
36 mm – 128 mm*

* Jos [SteadyShot]-asetukseksi on
valittu [Normaali]

SteadyShot: Optinen

Valotuksen säätö: Automaattivalotus,
aukon ensisijaisuus, suljimen
ensisijaisuus, manuaalinen valotus,
valotusohjelma (13 tilaa)

Valkotasapaino: Automaattinen,
Päivänvalo, Varjo, Pilvinen,
Hehkulamppu, Loistevalo
(Lämmin valkoinen / Viileä
valkoinen / Päivä valkoinen /
Päivänvalo), Salama,
Väriämpötila/Värisuodatin,
Mukautettu

Signaalimuoto:

1080 50i:

PAL-väri, CCIR-standardit HDTV

1080/50i, 1080/50p määrittäminen

1080 60i:

NTSC-väri, EIA-standardit HDTV

1080/60i, 1080/60p -määrittäminen

Tiedostomuoto:

Valokuvat: JPEG (DCF, Exif, MPF
Baseline) -yhteensopiva, DPOF-
yhteensopiva

Videot (AVCHD-muoto):

AVCHD-muoto versio 2.0

-yhteensopiva

Video: MPEG-4 AVC/H.264

Ääni: Dolby Digital 2ch, mukana

Dolby Digital Stereo Creator

• Valmistettu Dolby Laboratoriesin
lisenssillä.

Videot (MP4-muoto):

Video: MPEG-4 AVC/H.264

Ääni: MPEG-4 AAC-LC 2ch

Tallennusväline: ”Memory Stick Duo”, FI
”Memory Stick Micro”, SD-kortit,
microSD-muistikortit

Salamavalotus: Salaman kantama (ISO-
herkkyys (suositeltu
valotusindeksi) -asetuksena Auto):
Noin 0,3 m – 17,1 m (W)
Noin 0,55 m – 6,3 m (T)

[Tulo- ja lähtöliittimet]

HDMI-liitin: HDMI-mikroliitin

Micro USB -liitin:

USB-tiedonsiirto

USB-tiedonsiirto: Hi-Speed USB (USB
2.0)

[Näyttö]

Nestekidenäyttö:

7,5 cm (3,0-tyyppinen) TFT-ohjain

Pisteiden kokonaismäärä:

1 228 800 pistettä

[Virtalähde, yleistä]

Virtalähde: Ladattava akku NP-BX1,
3,6 V

Verkkolaite AC-UD10/UD11, 5 V

Tehonkulutus (kuvauksen aikana):

1,5 W

Käyttölämpötila: 0 °C – 40 °C

Säilytyslämpötila: –20 °C – +60 °C

Mitat (CIPA-yhteensopiva):

101,6 mm × 58,1 mm × 35,9 mm
(L/K/S)

Paino (CIPA-yhteensopiva) (mukaan

lukien NP-BX1-akku, ”Memory
Stick Duo”):

Noin 240 g

Mikrofoni: Stereo

Kaiutin: Mono

Exif Print: Yhteensopiva

PRINT Image Matching III:

Yhteensopiva

Verkkolaite AC-UD10/UD11

Käyttöjännite: AC 100 V – 240 V,
50 Hz/60 Hz, 0,2 A

Lähtöjännite: DC 5 V, 1 500 mA

Käyttölämpötila: 0 °C – 40 °C

Säilytyslämpötila: –20 °C – +60 °C

Mitat:

AC-UD10: Noin 78 mm × 22 mm
× 36 mm (L/K/S)

AC-UD11: Noin 70 mm × 33 mm
× 36 mm (L/K/S)

Paino:

AC-UD10: Noin 45 g

AC-UD11: Noin 50 g

Ladattava akku NP-BX1

Käytettävä akku: Litiumioniakku

Enimmäisjännite: DC 4,2 V

Nimellisjännite: DC 3,6 V

Enimmäislatausjännite: DC 4,2 V

Enimmäislatausvirta: 1,89 A

Kapasiteetti: 4,5 Wh (1 240 mAh)

Rakenne ja tekniset tiedot voivat muuttua ilman, että siitä ilmoitetaan erikseen.

Tavaramerkit

- Seuraavat merkit ovat Sony Corporationin tavaramerkkejä. **Cyber-shot**, ”Cyber-shot”, ”Memory Stick PRO Duo”, ”Memory Stick PRO-HG Duo”, ”Memory Stick Duo”, ”Memory Stick Micro”
- ”AVCHD Progressive” ja ”AVCHD Progressive” -logotyyppi ovat Panasonic Corporationin ja Sony Corporationin tavaramerkkejä.
- Windows on Microsoft Corporationin rekisteröity tavaramerkki Yhdysvalloissa ja/tai muissa maissa.
- Mac ja Mac OS ovat Apple Inc. -yhtiön rekisteröityjä tavaramerkkejä.
- SDXC on SD-3C, LLC:n tavaramerkki.
- ”” ja ”PlayStation” ovat Sony Computer Entertainment Inc. -yhtiön rekisteröityjä tavaramerkkejä.
- Lisäksi muut tässä oppaassa käytetyt järjestelmien ja tuotteiden nimet ovat yleensä niiden kehittäjien tai valmistajien tavaramerkkejä tai rekisteröityjä tavaramerkkejä. Merkkejä TM ja ® ei ole kuitenkaan käytetty kaikissa tapauksissa tässä oppaassa.



- Lisää PlayStation 3-nautintoa lataamalla PlayStation 3-sovellus PlayStation Store-palvelusta (jos saatavilla).
- PlayStation 3-sovellus vaatii PlayStation Network -tilin ja sovelluksen latauksen. Saatavilla alueilla, joissa PlayStation Store on käytettävissä.

Tätä tuotetta koskevia lisätietoja ja vastauksia usein esitettyihin kysymyksiin on asiakastuen www-sivustolla.

<http://www.sony.net/>

Painettu vähintään 70% kierrätetylle paperille käyttäen haihtuvista orgaanisista yhdisteistä vapaata kasvisöljypohjaista mustetta.

Mer informasjon om kameraet ("Cyber-shot Brukerveiledning")



"Cyber-shot Brukerveiledning" er en nettbasert brukerveiledning. Her finner du detaljerte instruksjoner for de mange forskjellige funksjonene i kameraet.

- ① Gå til support siden til Sony.
<http://www.sony.net/SonyInfo/Support/>
- ② Velg land eller region.
- ③ Søk etter kameramodellen gjennom nettsiden for brukerstøtte.
 - Navnet på modellen står oppført på undersiden av kameraet.

Kontrollere innholdet av leveransen

Tallet i parentes angir antall deler.

- Kamera (1)
- Oppladbart batteri NP-BX1 (1)
- Micro-USB-kabel (1)
- Strømadapter AC-UD10/UD11 (1)
- Nettledning (ikke inkludert i USA og Canada) (1)
- Håndleddsrem (1)
- Skulderremadapter (2)
(Justeringsklemmen for skulderremmen brukes til å feste skulderremmen (selges separat), som vist.)

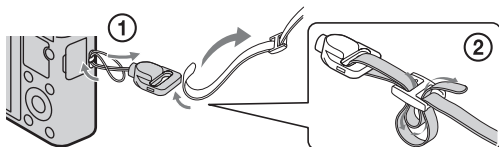

- Bruksanvisning (denne håndboken) (1)

ADVARSEL!

For å redusere brannfaren og faren for å få elektrisk støt, må du ikke utsette denne enheten for regn eller fuktighet.

VIKTIGE SIKKERHETSINSTRUKSER -TA VARE PÅ DISSE INSTRUKSENE FARE FOR Å REDUSERE FAREN FOR BRANN ELLER ELEKTRISK STØT, MÅ DU FØLGE DISSE INSTRUKSENE NØYE

Hvis formen på pluggen ikke passer til strømuttaket, må du bruke en pluggadapter som er riktig dimensjonert for strømuttaket.

Forsiktig

Batteri

Hvis batteriet feilbehandles, kan det sprekke, forårsake brann eller til og med kjemiske brannskader. Ivareta følgende forholdsregler:

- Ikke demonter det.
- Ikke knus batteriet, og ikke utsett det for slag eller støt, som f.eks. hammerslag, at det faller ned eller at noen tramper på det.
- Ikke kortslutt batterikontaktene og ikke la metallgjenstander berøre dem.
- Ikke utsett batteriet for høye temperaturer over 60 °C, som f.eks. direkte sollys eller i en bil som er parkert i solen.
- Ikke sett fyr på batteriet eller kast det på bålet.
- Ikke håndter ødelagte eller lekkende litiumionbatterier.
- Batteriet må kun lades med en ekte Sonybatterilader eller en enhet som kan lade batteriet.
- Oppbevar batteriet utilgjengelig for små barn.
- Hold batteriet tørt.
- Bytt det ut kun med samme eller tilsvarende type anbefalt av Sony.
- Kasser brukte batterier omgående, som beskrevet i instruksene.

NO

| Vekselstrømadapter

Koble vekselstrømadapteren til nærmeste stikkontakt. Hvis det skulle oppstå problemer under bruk av vekselstrømadapteren, må du omgående bryte strømmen ved å trekke støpselet ut av stikkontakten.

Strømkabelen, hvis den medfølger, er konstruert spesielt for bruk med dette kameraet, og bør ikke brukes sammen med annet elektrisk utstyr.

For kunder i Europa

| Merknad for kunder i land som benytter EU direktiver

Produsenten av dette produktet er Sony Corporation, 1-7-1 Konan Minato-ku Tokyo, 108-0075 Japan. Den autoriserte representanten for EMC og produktsikkerhet er Sony Deutschland GmbH, Hedelfinger Strasse 61, 70327 Stuttgart, Tyskland. For all service eller garantiasaker vennligs henvis til adressen som er oppgitt i de separate service eller garantidokumentene.

Dette produktet er testet og funnet å være kompatibelt med grenseverdiene i EMC-direktivet for bruk av tilkoblingskabler som er kortere enn 3 meter.

| NB!

De elektromagnetiske feltene ved spesifikke frekvenser kan påvirke bilde og lyd i denne enheten.

| Merk

Hvis statisk elektrisitet eller elektromagnetisme forårsaker brudd på dataoverføringen, må du starte programmet om igjen eller koble fra og koble til igjen kommunikasjonskabelen (USB e.l.).

| Kassering av gamle elektriske og elektroniske apparater (gjelder i den Europeiske Unionen og andre europeiske land med separat innsamlingsystem)



Dette symbolet på produktet eller emballasjen indikerer at dette produktet ikke må behandles som husholdningsavfall. I stedet skal det leveres til spesiell innsamlingsstasjon for gjenvinning av elektrisk og elektronisk utstyr. Ved å sørge for at dette produktet avhentes på korrekt måte, vil du være med på å forhindre mulige negative følger for miljøet og helse, som ellers kan forårsakes av feilaktig avfallshåndtering av dette produktet. Gjenvinning av disse materialene vil være med på å ta vare på våre naturressurser. For mer informasjon om gjenvinning av dette produktet,

kan du kontakte lokale myndigheter, renovasjonsverket der du bor eller butikken der du kjøpte produktet.

I Avfallsinstruksjon vedrørende oppbrukte batterier (gjelder i EU og andre europeiske land med separate resirkuleringsrutiner)



Dette symbolet på batteriet eller på forpakningen betyr at batteriet ikke skal behandles som vanlig husholdningsavfall.

På visse batterier kan dette symbolet brukes i kombinasjon med et kjemisk symbol. Symbolet for kvikksølv (Hg) eller bly (Pb) er lagt til dersom batteriet inneholder mer enn 0,0005% kvikksølv eller 0,004% bly.

Ved å sørge for at disse batteriene blir kastet riktig vil du bidra til å beskytte miljøet og menneskers helse fra potensielt negative konsekvenser som ellers kunne ha blitt forårsaket av ukorrekt avfallshåndtering. Resirkulering av materialene vil bidra til å bevare naturlige ressurser.

Hva gjelder produkter som av sikkerhets-, ytelses- eller dataintegritetsgrunner krever permanent tilkobling til et innporeert batteri, bør dette batteriet skiftes kun av autorisert servicepersonell.



For å forsikre at batteriet blir behandlet korrekt skal det leveres til en resirkuleringsstasjon for elektriske produkter når det er oppbrukt.

Hva gjelder alle andre batterier, vennligst se informasjonen om hvordan man fjerner batteriet på riktig måte. Lever batteriet på en resirkuleringsstasjon for oppbrukte batterier.

For mer detaljert informasjon vedrørende korrekt avfallsmetode av dette produktet og av andre batterier, vennligst kontakt ditt kommunekontor, din avfallstjeneste eller forhandleren hvor du kjøpte produktet.

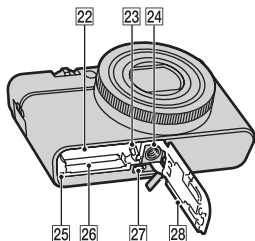
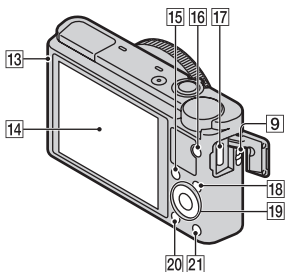
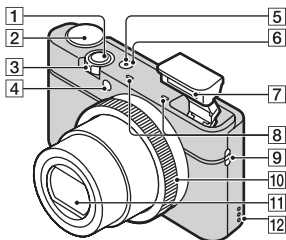
Identifisere deler



- 1 Lukkerknapp
- 2 Modusvelger
iA (Intelligent Auto)/
iA+ (Fremragende auto)/
P (Program Auto)/
A (Blenderprioritet)/
S (Lukkerprioritet)/
M (Man. Eksponering)/
MR (Hent minne)/ (Film)/
 (Panoramafotografering)/
SCN (Scenevalg)
- 3 For opptak: W/T-spak (zoomespak)
 For visning: Indeks/avspillingszoom-spak
- 4 Selvtløserlampe/
 Smilutløserlampe/AF-lys
- 5 Strøm-/ladelampe
- 6 ON/OFF-knapp (strømbryter)
- 7 Blits
 - Ikke dekk til blitsen med fingrene dine.
 - Når blitsen skal brukes, spretter den opp automatisk.
- 8 Mikrofon
- 9 Krok for rem
- 10 Kontrollring
- 11 Linse
- 12 Høytaler
- 13 Lyssensor
- 14 LCD-skjerm
- 15 Fn (funksjonsknapp)
- 16 MOVIE (filmknapp)
- 17 Micro-USB-kontakt
- 18 MENU-knapp
- 19 Kontrollhjul

20 ►-knapp (avspilling)

21 ?/⏏ (kameraveiviser-/sletteknapp)

22 Spor for innsetting av batteri

23 Batteriutkaster

24 Hull for stativfeste

- Bruk et stativ hvor skruen er kortere enn 5,5 mm. Ellers er det ikke mulig å feste kameraet ordentlig, og kameraet kan dermed bli skadet.

25 Tilgangslampe

26 Minnekortspor

27 HDMI-mikrokontakt

28 Batteri-/minnekortdeksel

Sette inn batteriet

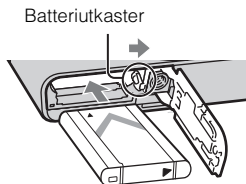
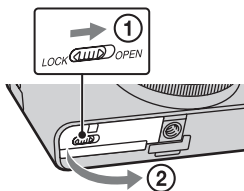

1 Åpne dekselet.

2 Sett inn batteriet.

- Sett inn batteriet som vist, mens du trykker på batteriutkasteren. Pass på at batteriutkasteren går i lås etter at batteriet er satt inn.
- Hvis du lukker dekselet uten at batteriet er satt riktig inn, kan kameraet bli ødelagt.

NO

Lade batteriet

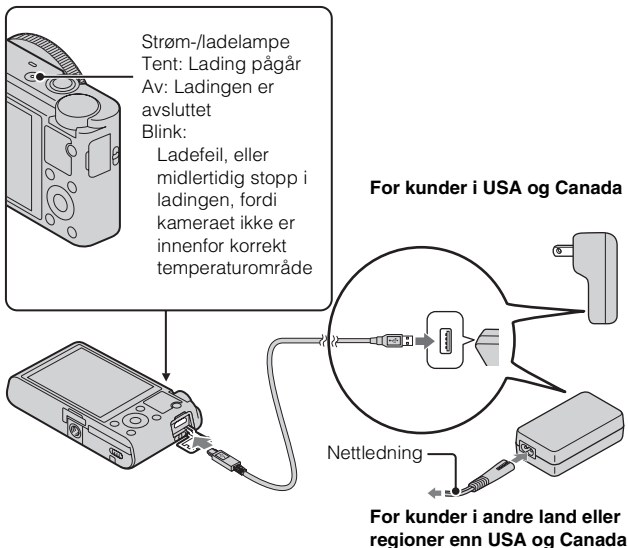

1 Koble kameraet til strømadapteren (inkludert) ved hjelp av micro-USB-kabelen (inkludert).

2 Koble strømadapteren til stikkontakten.

Strøm-/ladelampen begynner å lyse oransje, og ladingen begynner.

- Slå av kameraet mens batteriet lades.
- Du kan lade batteriet selv om det er delvis oppladet.
- Hvis strøm-/ladelampen blinker før ladingen er fullført, må du ta ut batteriet og sette det inn igjen.

Merknader

- Hvis strøm-/ladelampen på kameraet blinker når strømadapteren er koblet til stikkontakten, indikerer dette at ladingen er midlertidig stoppet fordi temperaturen er utenfor det anbefalte området. Når temperaturen er innenfor det anbefalte området igjen, gjenopptas ladingen. Vi anbefaler at batteriet lades opp i omgivelsestemperaturer på mellom 10°C og 30°C.
- Hvis terminaldelen på batteriet blir skittent, er det mulig at batteriladingen ikke vil være effektiv. I så fall rengjør du terminaldelen på batteriet ved forsiktig å tørke av støvet med en myk klut eller bomullspinne.
- Koble strømadapteren (inkludert) til nærmeste stikkontakt. Hvis det oppstår feil ved bruk av strømadapteren, skal du umiddelbart koble kontakten fra stikkontakten.
- Når ladingen er fullført, må du koble strømadapteren fra stikkontakten.
- Kontroller at batteriene, micro-USB-kabelen (inkludert) og strømadapteren (inkludert) du bruker, utelukkende er ekte Sony-produkter.

Ladetid (fullstendig opplading)

Ved lading med vekselstrømadapteren (inkludert) er ladetiden ca. 155 min.

Merknader

- Ovennevnte ladetid gjelder for lading av et helt utladet batteri ved en temperatur på 25°C. Ladeprosessen kan ta lenger tid, avhengig av bruksforhold og andre omstendigheter.

Lade ved å koble til en datamaskin

Batteriet kan lades ved å koble kameraet til en datamaskin ved hjelp av en micro-USB-kabel.

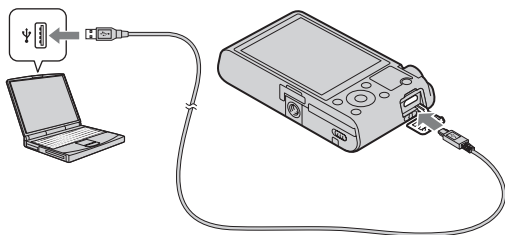

Merknader

- Legg merke til følgende punkter når du lader via en datamaskin:
 - Hvis kameraet er koblet til en bærbar datamaskin som ikke er koblet til en strømkilde, tappes batteriet på den bærbare. Ikke la ladingen pågå over en lengre tidsperiode.
 - Datamaskinen må ikke slås av eller på eller aktiveres fra dvalemodus når det er opprettet en USB-tilkobling mellom datamaskinen og kameraet. Kameraet kan da forårsake en feil. Før du slår på/av, omstarter datamaskinen eller starter datamaskinen fra dvalemodus, må du bryte forbindelsen mellom kameraet og datamaskinen.
 - Det gis ingen garantier for lading med en spesiallaget eller modifisert datamaskin.

Batteritid og antall bilder som kan fotograferes og spilles av

	Batteritid	Antall bilder
Fotografere (stillbilder)	Ca. 165 min.	Ca. 330 bilder
Vise (stillbilder)	Ca. 250 min.	Ca. 5000 bilder
Ta opp (film)	Ca. 80 min.	—

Merknader

- Ovenstående antall bilder gjelder når batteriet er fulladet. Antall bilder kan bli redusert, avhengig av bruksforholdene.
- Det oppgitte antallet bilder som kan tas, er basert på fotografering under følgende forhold:
 - Bruk av Sony "Memory Stick PRO Duo" (Mark2) (selges separat)
 - Når batteriet brukes ved en omgivelsestemperatur på 25°C.
- Antallet angitt under "Fotografere (stillbilder)" baserer seg på CIPA-standard, og gjelder fotografering under følgende forhold: (CIPA: Camera & Imaging Products Association)
 - DISP er satt til [Vis alle info.].
 - Ett opptak hvert 30 sekunder.
 - Zoomen reguleres vekselvis fra W til T.
 - Blitsen blinker én gang for annethvert bilde.
 - Strømmen slås på og av én gang for hvert tiende bilde.
- Den angitte batteritiden for film er basert på opptak under følgende forhold:
 - Opptaksinnstilling: 60i 17M(FH)/50i 17M(FH)
 - Når kontinuerlig opptak avsluttes som følge av innstilte grenseverdier (29 minutter), kan du trykke på MOVIE (filmknappen) igjen for å fortsette å ta opp film. Opptaksfunksjoner som f.eks. zoom vil ikke være tilgjengelige.

■ Tilføre elektrisk strøm

Kameraet kan få strøm fra en stikkontakt via vekselstrømadapteren (inkludert) og mikro-USB-kabelen (inkludert). Da trenger du ikke være redd for at batteriet skal gå tomt når du gjør lange opptak, eller når kameraet er koblet til en TV eller datamaskin.

Du kan ta opp og spille av bilder uten at det er batteri i kameraet.

Sette inn et minnekort (selges separat)

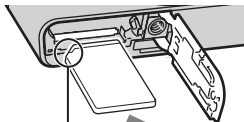
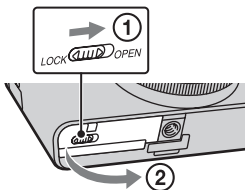

Pass på at hjørnet med hakk vender i riktig retning.

1 Åpne dekselet.

2 Sett inn minnekortet (selges separat).

- Hold minnekortet med det avkuttete hjørnet i den retningen som vises på bildet, og sett det inn til det går i inngrep med et klikk.

3 Lukk dekselet.

NO

Minnekort som støttes

	Minnekort	For stillbilder	For film
A	Memory Stick PRO Duo	✓	✓ (kun Mark2)
	Memory Stick PRO-HG Duo	✓	✓
	Memory Stick Duo	✓	—
B	Memory Stick Micro (M2)	✓	✓ (kun Mark2)
C	SD-minnekort	✓	✓ (klasse 4 eller raskere)
	SDHC-minnekort	✓	✓ (klasse 4 eller raskere)
	SDXC-minnekort	✓	✓ (klasse 4 eller raskere)
D	microSD-minnekort	✓	✓ (klasse 4 eller raskere)
	microSDHC-minnekort	✓	✓ (klasse 4 eller raskere)

- I denne brukerveiledningen blir følgende fellesbetegnelser brukt for produktene i tabellen:

A: "Memory Stick Duo"

B: "Memory Stick Micro"

C: SD-kort

D: microSD-minnekort

Merknader

- Når du bruker minnekort av typen "Memory Stick Micro" eller microSD, må du passe på at du bruker riktig adapter.

Ta ut minnekortet/batteriet

Minnekort: Trykk minnekortet inn med ett enkelt trykk for å løse det ut.

Batteri: Skyv batteriutkasteren til side. Pass på at du ikke mister batteriet.

Merknader

- Minnekortet/batteriet må ikke tas ut mens tilgangslampen (side 6) lyser. Dette kan skade dataene på minnekortet.

Stille klokken

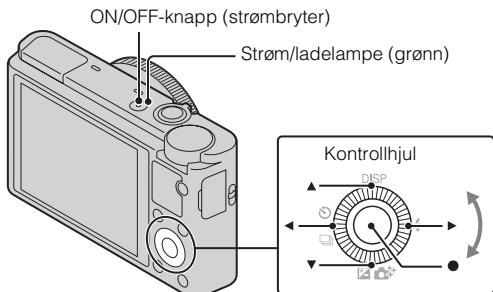

Velge elementer: ◀/▶

Stille inn tallverdien for dato og tid:

▲/▼/↖/↘

Stille inn: ●

1 Trykk på ON/OFF-knappen (strømbryter).

Innstillingen for dato og tidspunkt vises når du slår på kameraet for første gang.

- Det kan ta en liten stund før kameraet er slått helt på og kan brukes.

2 Kontroller at [Enter] er valgt på skjermen, og trykk så på ● på kontrollhjulet.

3 Velg en ønsket geografisk plassering ved å følge instruksjonene på skjermen, og trykk så på ●.

4 Still inn [Sommertid:], dato og [Datoformat:], og trykk deretter på ●.

- Midnatt vises som 12:00 AM, og klokken 12 på dagen som 12:00 PM.

5 Kontroller at [Enter] er valgt, og trykk deretter på ●.

NO

Ta stillbilder/ta opp film

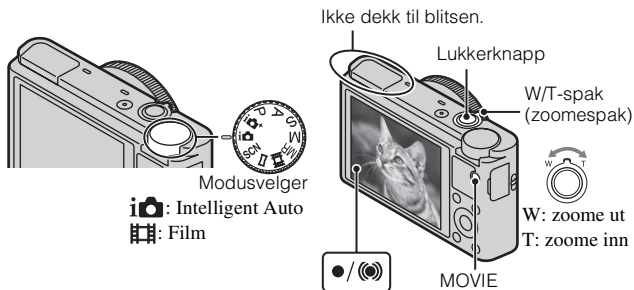

Ta stillbilder

- 1 Trykk lukkerknappen halvveis ned for å fokusere.
Når bildet er i fokus, høres en pipetone, og indikatoren ● eller (●) tennes.
- 2 Trykk lukkerknappen helt ned for å ta bildet.

Ta opp film

- 1 Trykk på MOVIE (filmknappen) for å starte opptak.
 - Bruk W/T-spaken (zoomespaken) til å endre zoomeskalaen.
 - Trykk på utløserknappen hvis du ønsker å ta stillbilder mens det pågår et filmopptak.
- 2 Trykk på MOVIE-knappen igjen for å stoppe opptaket.

Merknader

- Ikke trekk opp blitsen manuelt. Dette vil kunne skade kameraet.
- Hvis du bruker zoomefunksjonen når du tar opp en film, vil lydene fra kameraets arbeidsoperasjoner også tas opp. Lyden av arbeidsoperasjoner med MOVIE-knappen kan også tas opp når filmopptaket avsluttes.
- Kontinuerlig opptak er mulig i ca. 29 minutter av gangen med kameraets standardinnstillinger og ved en temperatur på ca. 25°C. Når filmopptaket er avsluttet, kan du starte opptaket igjen ved å trykke på MOVIE-knappen på nytt. Hvis temperaturen er for lav eller for høy, vil opptaket kunne stoppes for å beskytte kameraet.

Vise bilder

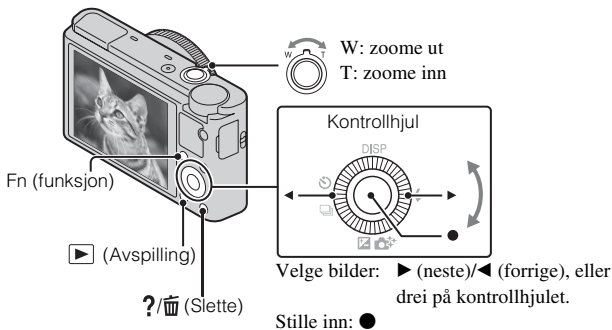

1 Trykk på ▶-knappen (avspilling).

- Du kan veksle mellom displaymodusene stillbilde og film ved å velge MENU → ▶ 1 → [Velg stillbilde/film].

■ Velge neste/forrige bilde

Velg et bilde ved å trykke på ▶ (neste)/◀ (forrige) på kontrollhjulet, eller ved å dreie på kontrollhjulet. Trykk på ● på midten av kontrollhjulet for å vise film.

■ Slette et bilde

- ① Trykk på ?/🗑️ (sletteknappen).
- ② Velg [Slett] med ▲ på kontrollhjulet, og trykk deretter på ●.

■ Rotere et bilde

Trykk på Fn (funksjonsknappen).

■ Gå tilbake til å ta bilder

Trykk lukkerknappen halvveis ned.

Vise veiledningen

Det fins en veiviser i selve kameraet.

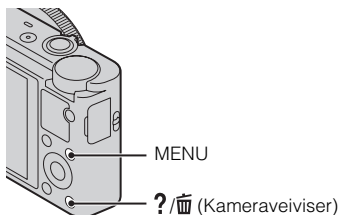

Kameraveiviser

Kameraet viser forklaringer til MENU-elementene og innstillingsverdiene.

- 1 Trykk på knappen MENU.
- 2 Velg ønsket MENU-element, og trykk deretter på ?/📷 (kameraveiviserknappen).

Fototips

Kameraet viser fototips for den valgte opptaksmodusen.

- 1 Trykk på ?/📷 (kameraveiviserknappen) i opptaksmodus.
- 2 Velg det ønskede fototipset og trykk deretter på ● på kontrollhjulet.
Fototipset vises.
 - Du kan rulle skjermen opp og ned ved å bruke ▲/▼, og gå til neste/forrige fototips med ◀/▶.

Introduksjon til andre funksjoner

Andre funksjoner kan velges med kontrollhjulet, MENU-knappen osv.

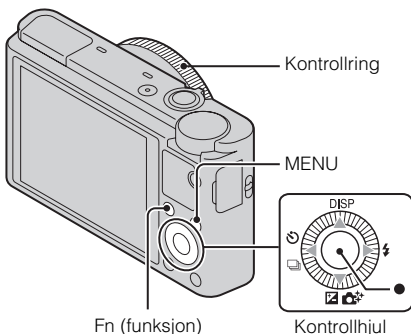

■ Kontrollhjul

DISP (Vis innhold): Setter deg i stand til å endre skjermvisningen.

⚡ (Blitzmodus): Setter deg i stand til å velge en blitzmodus for stillbilder.

📷/★ (Eksp.-komp./Fotokreativitet): Brukes til å justere lysstyrken i bildet.

Brukes til å endre [Bakgr. uskarp], [Lysstyrke], [Farge], [Livlighet] og [Bildeeffekt] når opptaksmodus er stilt inn på [Intelligent Auto] eller [Fremragende auto].

📷/📷 (Bruksmodus): Bruke selvutløseren og serieopptaksmodus.

● (Følgefokus): Kameraet sporer motivet og justerer automatisk fokus, selv når motivet beveger seg.

■ Fn (funksjonsknapp)

Gir deg muligheten til å registrere syv funksjoner og hente dem frem under opptak.

- ① Trykk på Fn (funksjonsknappen).
- ② Velg den ønskede funksjonen ved hjelp av Fn (funksjonsknappen) eller ◀/▶ på kontrollhjulet.
- ③ Velg innstillingsverdien ved å dreie kontrollhjulet eller kontrollringen.

■ Kontrollring

Du kan tilordne yndlingsfunksjonene dine til kontrollringen. Under opptak kan du endre fastlagte innstillinger bare ved å dreie på kontrollringen.

■ Menyelementer

📷 Meny for stillbildefotografering

Bildestørr.	Velge størrelse for stillbilder.
Bildeforhold	Stille inn bildeforholdet for stillbilder.
Kvalitet	Stille inn bildekvaliteten for stillbilder.
Panorama: Størrelse	Velge størrelse for panoramabilder.
Panorama: Retning	Stille inn opptaksretning for panoramabilder.
Bruksmodus	Stille inn bruksmodus, for eksempel for kontinuerlig opptak.
Blitsmodus	Angir innstillinger for blits.
Fokusmodus	Velge fokuseringsmetode.
Autofokusområde	Velge fokusområde.
Myke hudtoner- effekt	Stille inn myke hudtoner-effekten, og effektnivå.
Smil/Ansiktsregistr.	Velge registrering av ansikter, og justere ulike innstillinger automatisk. Stille inn kameraet på å utløse lukkeren automatisk, når et smil oppdages.
Auto Port. innramm.	Analyserer scenen når et ansikt registreres, og lagrer et annet bilde med en mer imponerende komposisjon.
ISO	Justere lysfølsomheten.
Målemodus	Velge målemetode, dvs. stille inn hvilken del av motivet som skal måles for å bestemme riktig eksponering.
Blitskompenser.	Justere blitsintensiteten.
Hvitbalanse	Justere fargetonene i et bilde.
DRO/Auto HDR	Kompenserer automatisk for lysstyrke og kontrast.
Kreative innst.	Velge ønsket bildebehandling.

Bildeeffekt	Ta stillbilder med en struktur som er enestående for den valgte effekten.
Klart bilde-zoom	Gir et zoomet bilde med høyere kvalitet enn ved bruk av digital zoom.
Digital zoom	Gir zoomede bilder med større forstørrelse enn ved bruk av klart bilde-zoom.
Støyred.lang	Stille inn støyreduksjon for opptak med en lukkertid på 1/3 sekund eller mer.
Høy ISO Støyred.	Stille inn støyreduksjonsbehandling for opptak med høy følsomhet.
AF-lys	Stille inn AF-lys som sprer lys i en mørk scene, slik at det blir enklere å fokusere.
SteadyShot	Stille inn SteadyShot.
Fargerom	Endre intervallet for reproduserbare farger.
Opptakstipsliste	Gir tilgang til alle fototips.
Skriv dato	Stille inn om opptaksdatoen skal registreres på stillbildet.
Scenevalg	Velge forhåndsinnstilte innstillinger som passer til forskjellige sceneforhold.
Hent minne	Velge innstillinger du vil hente opp igjen når modusvelgeren er stilt inn på [Hent minne].
Minne	Registrere de ønskede modusene eller kamerainnstillingene.

NO

Filmopptaksmeny

Filformat	Velge filmfilformat.
Opptaksinnstilling	Velge størrelsen på rammen for innspilt film.
Bildestørrelse(Dual Rec)	Angir størrelsen på stillbilder som blir tatt under filmopptak.
SteadyShot	Stille inn SteadyShot.

Lydopptak	Stille inn om lyd skal spilles inn under filmopptak.
Vindstøyreduksjon	Redusere vindstøy under filmopptak.
Film	Velge en eksponeringsmodus som passer til motivet eller effekten din.

Tilpasningsmeny

Rødøyereduksj.	Reduserer problemet med røde øyne ved bruk av blits.
Rutenettlinje	Stille inn rutenettvisning for å gjøre det mulig å rette inn kameraet etter en kontur.
Autovisning	Viser det bildet som er tatt. Stille inn autovisning.
DISP-knapp (skjerm)	Stille inn de skjermvisningsmodusene som kan velges med et trykk på DISP på kontrollhjulet.
Fremhevingsnivå	Forsterker konturen av områder i fokus med en bestemt farge.
Fremhevingsfarge	Stille inn den fargen som brukes til fremhevingsfunksjonen.
Kontrollring	Tilordne ønskede funksjoner til kontrollringen.
Kontrollringvisning	Stille inn om animasjon skal vises ved bruk av kontrollringen.
Funksjonsknapp	Tilpasse funksjonene som vises når Fn (funksjonsknappen) trykkes.
Senterknappens funk.	Tilordne ønskede funksjoner til senterknappen.
Venstre knappens funk.	Tilordne ønskede funksjoner til venstre knapp.
Høyre knappens funk.	Tilordne ønskede funksjoner til høyre knapp.
MF-assistent	Viser et forstørret bilde når du fokuserer manuelt.
Fokusforstørrelsestid	Stille inn hvor lenge bildet skal vises i forstørret utgave.
Ansiktsprioritetssporing	Stille inn om sporing av ansikter skal ha prioritet under sporing.
Ansiktregistrering	Registrere eller endre person som skal ha prioritet ved fokusering.

▶ Avspillingsmeny

Velg stillbilde/film	Velge visningsformat for bilder.
Slett	Slette et bilde.
Lysbildevisning	Vise en lysbildevisning.
Bildeindeks	Viser flere bilder samtidig.
3D-visning	Kobler til en 3D-kompatibel TV og gjør det mulig å vise 3D-bilder.
Beskytt	Beskytte bildene.
Spesif. Utskrift	Legge til et utskriftsbestillingsmerke på et stillbilde.
Bildeeffekt	Legge til ulike strukturer i bilder.
Voluminnstillinger	Justerer volumet.
Avspill.visning	Stille inn avspilling av et portrettbilde.

▣ Meny for minnekortverktøy

Formater	Formaterer minnekortet.
Filnummer	Brukes til å velge hvordan stillbilder og filmer skal tildeles filnumre.
Velg opptaksmappe	Endre mappe som er valgt for lagring av bilder.
Ny mappe	Oppretter en ny mappe for lagring av stillbilder og film (MP4).
Gjenopprett bilde-DB	Gjenopprett bildedatabasefilen for bilder og muliggjør opptak og avspilling.
Vise ledig kortplass	Viser den gjenværende opptakstiden for film og antallet stillbilder som kan lagres på minnekortet.

⌚ Klokkeinnstillingsmeny

Dato/tid-innst.	Stille inn dato og klokkeslett, samt sommertid.
Områdeinnstilling	Stille inn bruksstedet.

NO

Oppsettmeny

Menystart	Stille inn standardposisjonen for markøren på menyen til øverste element eller sist valgte element.
Modushjelp	Slår modusvelgerveviseren (forklaring av hver enkelt optaksmodus) på eller av.
LCD-lysstyrke	Stille inn skjermens lysstyrke.
Starttid for strømsparing	Stille inn tiden til kameraet slås av automatisk.
HDMI-oppløsning	Stille inn oppløsningen når kameraet er koblet til en HDMI-TV.
KTRL for HDMI	Styre kameraet fra en TV som støtter "BRAVIA" Sync.
Laste opp innstilling.*	Stille inn kameraets opplastingsfunksjon ved bruk av et Eye-Fi-kort.
USB-tilkobling	Stille inn USB-tilkoblingsmetoden.
USB LUN-innstilling	Brukes til å velge modus når kameraet er koblet til en datamaskin via en USB-forbindelse.
Strømfors. via USB	Stille inn om strømforsyning skal foregå via en USB-forbindelse.
Lydsignaler	Stille inn lydene kameraet lager når det brukes.
Versjon	Viser kameraets programversjon.
Språk	Velge språk.
Fallsensor	Stille inn [Fallsensor]-funksjonen.
Demomodus	Stille inn demonstrasjon av filmavspilling på På eller Av.
Initialiser	Gjenoppretter innstillingene til standardverdiene.

* Viser når et Eye-Fi-kort (selges separat) er satt inn i kameraet.

Installere "PlayMemories Home" (Windows)

Programvaren "PlayMemories Home", som ligger i selve kameraet, gir deg muligheten til å importere stillbilder og filmer til datamaskinen og bruke dem. Selv om du ikke har installert "PlayMemories Home", kan du likevel fotografere og spille av bilder på kameraet, men "PlayMemories Home" kreves for å kunne importere AVCHD-filmer til datamaskinen.

- 1 Koble kameraet til en datamaskin.
- 2 Windows 7: [Computer] → kameraikon → medieikon → Dobbeltklikk på [PMHOME.EXE]
Windows XP/Vista: [Computer] (i Windows XP, [My Computer]) → [PMHOME] → Dobbeltklikk på [PMHOME.EXE]
- 3 Fullfør installasjonen ved å følge instruksjonene på skjermen.

Merknader

- Programvaren "PlayMemories Home" er ikke kompatibel med Mac OS. Hvis du skal vise bilder på en Mac, bruker du programvaren som er installert på datamaskinen.

Hvis du vil vite mer, gå til følgende nettside:
<http://www.sony.co.jp/imsoft/Mac/>

NO

Funksjoner i "PlayMemories Home"

Nedenfor finner du eksempler på funksjoner du har tilgang til gjennom "PlayMemories Home". For å dra nytte av de forskjellige funksjonene i "PlayMemories Home" kobler du til Internett og installerer "Expanded Feature".

- Du kan importere bilder som er tatt med kameraet, til en datamaskin, hvor de deretter kan vises.
- I kalendervisningen kan du vise bilder som er lagret på en datamaskin, etter opptaksdato.
- Du kan korrigere stillbilder (korrigering av røde øyne osv.), skrive ut bilder, sende bilder gjennom e-post og endre dato og tidspunkt for opptak.
- Du kan lagre og skrive ut bilder med dato.
- Du kan brenne en plate med AVCHD-filmer som er importert til en datamaskin. (Expanded Feature)

NO
23

Installere "Image Data Converter"

"Image Data Converter" setter deg i stand til å fremkalle RAW-bilder.

1 Last ned programvaren fra nettadressen nedenfor, og installer programvaren på datamaskinen.

Windows: <http://www.sony.co.jp/imsoft/Win/>

Mac: <http://www.sony.co.jp/imsoft/Mac/>

■ Funksjoner i "Image Data Converter"

Nedenfor finner du eksempler på funksjoner du har tilgang til gjennom "Image Data Converter".

- Du kan redigere RAW-bilder ved hjelp av diverse korreksjonsfunksjoner, som f.eks. kontrastkurve eller skarphet.
- Du kan justere bilder ved hjelp av hvitbalanse, blender, Kreative innstillinger osv.
- Du kan lagre viste og redigerte stillbilder på datamaskinen din.
Det er to måter å lagre RAW-bilder på: Lagre dem som RAW-data, eller lagre dem i et generelt filformat.
- Du kan vise og sammenlikne RAW-bildene/JPEG-bildene som er tatt med dette kameraet.
- Du kan rangere bildene på fem nivåer.
- Du kan stille inn fargetabellen.

Du finner mer informasjon i hjelpen under "Image Data Converter".

Klikk på [Start] → [All Programs] → [Image Data Converter] → [Help] → [Image Data Converter Ver.4].

"Image Data Converter" supportside (kun engelsk)

<http://www.sony.co.jp/ids-se/>

Antall stillbilder og mulig opptakstid for film

Antallet stillbilder og mulig opptakstid kan variere med opptaksforholdene og minnekortet.

■ Stillbilder

Bildestør.: L: 20M

Når [Bildeforhold] er stilt inn på [3:2]*

Kapasitet	2 GB
Kvalitet	
Standard	295 bilder
Fin	170 bilder
RAW og JPEG	58 bilder
RAW	88 bilder

* Når [Bildeforhold] er stilt inn på noe annet enn [3:2], kan du lagre flere bilder enn det som er vist ovenfor. (Unntatt når [Kvalitet] er stilt inn på [RAW].)

■ Film

Tabellen nedenfor viser de omtrentlige maksimale opptakstidene. Dette er den totale tiden for alle filmfiler. Kontinuerlig opptak er mulig i ca. 29 minutter. Den maksimale størrelsen av en filmfil i MP4-format er opptil ca. 2 GB.

(h (time), m (minutt))

Kapasitet	2 GB
Opptaksinnstilling	
60i 24M(FX)/50i 24M(FX)	10 m
60i 17M(FH)/50i 17M(FH)	10 m
60p 28M(PS)/50p 28M(PS)	9 m
1440×1080 12M	15 m
VGA 3M	1 h 10 m

NO

- Opptakstiden for film varierer, fordi kameraet er utstyrt med VBR (Variable Bit Rate, eller variabel bit-hastighet), som automatisk justerer bildekvaliteten etter scenen som tas opp. Når du tar opp film av et motiv i rask bevegelse, er bildet klarere, men den gjenværende opptakstiden er kortere, fordi det kreves mer minne til opptaket.
Den gjenværende opptakstiden varierer også med opptaksforholdene, motivet og innstillingene for bildekvalitet og bildestørrelse.

Om bruk av kameraet

Funksjoner som er innebygd i dette kameraet

- Denne håndboken beskriver 1080 60i-kompatible enheter og 1080 50i-kompatible enheter.
For å kontrollere om kameraet ditt er en 1080 60i-kompatibel eller en 1080 50i-kompatibel enhet, kan du se etter følgende merker på bunnen av kameraet.
1080 60i-kompatibel enhet: 60i
1080 50i-kompatibel enhet: 50i
- Dette kameraet er kompatibelt med filmer i formatene 1080 60p og 50p. I motsetning til det som hittil har vært standard for opptaksmoduser, nemlig linjesprangmetoden, gjør dette kameraet opptak etter en progressiv metode. Dette øker oppløsningen og gir et jevnere, mer realistisk bilde.

Om bruk og stell

Unngå røff behandling, demontering, modifisering, fysiske støt eller slag, som f.eks. hammerslag, at produktet faller ned eller at noen tramper på det. Vær spesielt forsiktig med objektivet.

Om opptak/avspilling

- Før du begynner å gjøre opptak, bør du gjøre et prøveopptak for å forvise deg om at kameraet virker som det skal.
- Kameraet er verken støvtett, sprutbestandig eller vanntett.
- Unngå at kameraet kommer i kontakt med vann. Hvis det kommer vann inn i kameraet, kan det slutte å virke som det skal. I enkelte tilfeller vil kameraet ikke kunne repareres.
- Ikke rett kameraet mot solen eller andre sterke lyskilder. Det kan få kameraet til å slutte å virke som det skal.
- Hvis det skulle oppstå kondens på kameraet, må denne fjernes før du bruker kameraet.
- Ikke rist eller slå på kameraet. Dette kan medføre funksjonsfeil, og du vil kanskje ikke kunne ta bilder. I tillegg kan opptaksmediene bli ubrukelige, eller bildedata kan bli ødelagt.

Ikke bruk/oppbevar kameraet på følgende steder

- På svært varme, kalde eller fuktige steder
I en bil som er parkert i solen kan kameraet bli deformert, noe som kan føre til at kameraet slutter å virke som det skal. Dette kan også skje på liknende steder.
- I direkte sollys eller nær en ovn
Kameraet kan bli misfarget eller deformert, noe som kan føre til at kameraet slutter å virke som det skal.
- På et sted som er utsatt for vuggende bevegelser
- I nærheten av et sted som genererer kraftige radiobølger, sender ut stråling eller er svært magnetisk. I så fall vil kameraet kanskje ikke ta opp eller spille av bilder på riktig måte.
- På sandete eller støvete steder
Vær forsiktig så det ikke kommer sand eller støv inn i kameraet. Dette kan få kameraet til å slutte å virke som det skal, og i enkelte tilfeller vil det kunne oppstå feil som ikke kan repareres.

Om transportering

Ikke sett deg i en stol eller på et annet sted med kameraet i baklommen på bukser eller skjørt, da dette kan føre til skader på kameraet.

Carl Zeiss-linse

Kameraet er utstyrt med en Carl Zeiss-linse, som gir skarpe bilder med utmerkede kontraster. Linsen på kameraet er utviklet ved hjelp av et kvalitetssikringssystem som er sertifisert av Carl Zeiss i samsvar med kvalitetsstandardene til Carl Zeiss i Tyskland.

Om skjermen

Skjermen er utviklet ved hjelp av avansert presisjonsteknologi som sikrer at over 99,99 prosent av pikslene er aktivt i bruk. Du vil imidlertid kunne oppleve at enkelte små mørke og/eller lyse (hvite, røde, blå eller grønne) punkter vises på skjermen. Disse punktene er en normal følge av produksjonsprosessen og påvirker ikke opptaket.

Om blitsen

- Ikke bær kameraet etter blitsenheten, og ikke bruk unødvendig mye kraft på den.
- Hvis vann, støv eller sand kommer inn i den åpne blitsenheten, kan det utløse en feil.

Om kameraets temperatur

Kameraet og batteriet kan bli varme som følge av kontinuerlig bruk, men det er ikke en funksjonsfeil.

Om vern mot overoppheting

Hvis kameraet eller batteriet har feil temperatur, vil du kanskje ikke kunne spille inn film, eller strømmen kan bli slått av automatisk for å beskytte kameraet.

Det vises en melding på skjermen før kameraet blir slått av eller du ikke lenger kan ta opp film. I dette tilfellet må du la kameraet være avslått og vente til kamera- og batteritemperaturen synker. Hvis du slår på kameraet uten at kameraet og batteriet har fått avkjølt seg nok, kan det hende kameraet vil slås av igjen, eller at du ikke vil kunne ta opp film.

Om lading av batteriet

Hvis du lader et batteri som ikke har vært i bruk på lenge, kan det hende du ikke vil kunne lade det helt opp.

Dette skyldes egenskaper ved batteriet, og er ikke en feil. Lad batteriet igjen.

Advarsel om opphavsrettigheter

TV-programmer, filmer, videobånd og annet materiale kan være opphavsrettslig beskyttet. Uautoriserte opptak av slikt materiale kan stride mot bestemmelsene i Åndsverkloven.

Ingen erstatning for ødelagt innhold eller opptaksfeil

Sony kan ikke gi erstatning for opptaksfeil, tap av eller skade på innspilt innhold som følge av funksjonsfeil i kameraet eller opptaksmediene e.l.

Rengjøre overflaten av kameraet

Rengjør kameraoverflaten med en myk klut som er lett fuktet med vann, og tørk deretter av overflaten med en tørr klut. For å forhindre skade på overflaten eller huset:

- Ikke utsett kameraet for kjemiske produkter som tynner, bensin, alkohol, engangskluter, insektmiddel, solkrem eller insektgift.

Spesifikasjoner

Kamera

[System]

- Bildeenheter: 13,2 mm × 8,8 mm
(1,0 type) Exmor CMOS-sensor
- Kameraets totale pikselantall:
Ca. 20,9 megapiksler
- Kameraets effektive pikselantall:
Ca. 20,2 megapiksler
- Objektiv: Carl Zeiss Vario-Sonnar T*
3,6× zoomobjektiv
f = 10,4 mm – 37,1 mm (28 mm –
100 mm (35 mm filmekvivalent))
F1,8 (W) – F4,9 (T)
Når du tar opp film (16:9):
29 mm – 105 mm*
Når du tar opp film (4:3):
36 mm – 128 mm*
* Når [SteadyShot] er stilt inn på
[Standard]
- SteadyShot: Optisk
- Eksponeringskontroll: Automatisk
eksponering, blenderprioritet,
lukkerprioritet, manuell
eksponering, scenevalg
(13 moduser)
- Hvitbalanse: Automatisk, dagslys,
skygge, overskyet, strålende,
fluorescerende (varmt hvitt/kjølig
hvitt/dagslyshvitt/dagslys), blits,
fargetemperatur/fargefilter,
tilpasset
- Signalformat:
For 1080 50i:
PAL-farge, CCIR-standard HDTV
1080/50i, 1080/50p-spesifikasjon
For 1080 60i:
NTSC-farge, EIA-standard HDTV
1080/60i, 1080/60p -spesifikasjon

Filformat:

- Stillbilder: JPEG (DCF, Exif, MPF
Baseline) kompatibel, DPOF-
kompatibel
Film (AVCHD-format): AVCHD-
format Ver. 2.0-kompatibel
Video: MPEG-4 AVC/H.264
Lyd: Dolby Digital 2 kanaler,
utstyrt med Dolby Digital Stereo
Creator
- Produsert med lisens fra Dolby
Laboratories.
- Film (MP4-format):
Video: MPEG-4 AVC/H.264
Lyd: MPEG-4 AAC-LC 2 kanaler
- Opptaksmedier: "Memory Stick Duo",
"Memory Stick Micro", SD-kort,
microSD minnekort
- Blits: Blitsområde (med Auto angitt for
ISO-følsomhet (anbefalt
eksponeringsindeks)):
Ca. 0,3 m til 17,1 m (W)
Ca. 0,55 m til 6,3 m (T)

[Inngangs- og utgangskontakter]

- HDMI-kontakt: HDMI-mikrokontakt
- Micro-USB-kontakt:
USB-kommunikasjon
- USB-kommunikasjon: Hi-Speed USB
(USB 2.0)

[Skjerm]

- LCD-skjerm:
7,5 cm (3,0 type) TFT drive
- Totalt antall punkter:
1 228 800 punkter

NO

[Strøm, generelt]

Strøm: Oppladbart batteri NP-BX1,
3,6 V
Strømadapter AC-UD10/UD11,
5 V

Strømforbruk (under opptak): 1,5 W

Driftstemperatur: 0 °C til 40 °C

Oppbevaringstemperatur:

-20 °C til +60 °C

Mål (CIPA-kompatibel):

101,6 mm × 58,1 mm × 35,9 mm
(B/H/D)

Vekt (CIPA-kompatibel) (inklusive
NP-BX1-batteri og "Memory Stick
Duo"):

Ca. 240 g

Mikrofon: Stereo

Høytaler: Monolyd

Exif Print: Kompatibelt

PRINT Image Matching III:

Kompatibelt

Strømadapter AC-UD10/UD11

Strømbehov: 100 V til 240 V
vekselstrøm, 50 Hz/60 Hz, 0,2 A

Utgangsspenning: 5 V likestrøm,
1 500 mA

Driftstemperatur: 0 °C til 40 °C

Oppbevaringstemperatur:

-20 °C til +60 °C

Mål:

AC-UD10: Ca. 78 mm × 22 mm ×
36 mm (B/H/D)

AC-UD11: Ca. 70 mm × 33 mm ×
36 mm (B/H/D)

Vekt:

AC-UD10: Ca. 45 g

AC-UD11: Ca. 50 g

Oppladbart batteri NP-BX1

Brukt batteri: Litium-ion-batteri

Maksimal spenning: 4,2 V likestrøm

Merkespenning: 3,6 V likestrøm

Maksimal ladespenning: 4,2 V

likestrøm

Maksimal ladestrøm: 1,89 A

Kapasitet: 4,5 Wh (1 240 mAh)

Forbehold om endringer i design og
spesifikasjoner uten nærmere varsel.

Varemerker

- Følgende merker er varemerker for Sony Corporation.
Cyber-shot, "Cyber-shot", "Memory Stick PRO Duo", "Memory Stick PRO-HG Duo", "Memory Stick Duo", "Memory Stick Micro"
- "AVCHD Progressive" og "AVCHD Progressive"-logoen er varemerker for Panasonic Corporation og Sony Corporation.
- Windows er enten et registrert varemerke eller et varemerke for Microsoft Corporation i USA og/eller andre land.
- Mac og Mac OS er registrerte varemerker for Apple Inc.
- SDXC er et varemerke for SD-3C, LLC.
- " " og "PlayStation" er registrerte varemerker for Sony Computer Entertainment Inc.
- I tillegg er system- og produktnavn som brukes i denne håndboken som regel varemerker eller registrerte varemerker for sine respektive utviklere eller produsenter. Merkene TM eller ® brukes imidlertid ikke i alle tilfeller i denne håndboken.



- Få det enda morsommere med din PlayStation 3 ved å laste ned programmet for PlayStation 3 fra PlayStation Store (der det er tilgjengelig).
- Programmet for PlayStation 3 krever en PlayStation Network-konto og en programnedlasting. Tilgjengelig i områder der PlayStation Store er tilgjengelig.

Ytterligere informasjon om dette produktet og svar på vanlige spørsmål finner du på kundeservice-sidene våre på Internett (Customer Support Website).

<http://www.sony.net/>

Trykt på minst 70% resirkulert papir med VOC (= flyktig organisk forbindelse)-fri vegetabilisk oljebasert trykkfarge.

Lær mere om kameraet ("Cyber-shot-brugervejledning")



"Cyber-shot-brugervejledning" er en online vejledning. Se i vejledningen angående detaljerede forklaringer om kameraets mange funktioner.

- ① Besøg Sonys supportside.
<http://www.sony.net/SonyInfo/Support/>
- ② Vælg dit land eller region.
- ③ Søg efter modelnavnet på dit kamera på supportsiden.
 - Se modelnavnet i bunden af dit kamera.

Kontrol af de medfølgende dele

Tallet i parentes angiver antallet.

- Kamera (1)
- Genopladeligt batteri NP-BX1 (1)
- Mikro-USB-kabel (1)
- AC-UD10/UD11-lysnetadapter (1)
- Netledning (medfølger ikke i USA og Canada) (1)
- Håndledsrem (1)
- Skulderstropadapter (2)

(Skulderstroppens adaptere anvendes som illustreret til at fastgøre skulderstroppen med (sælges separat).)

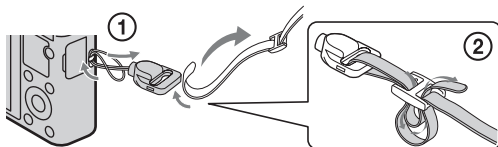

- Betjeningsvejledning (denne vejledning) (1)

ADVARSEL

Apparatet må ikke udsættes for regn eller fugt af hensyn til risiko for brand eller elektrisk stød.

VIGTIGE SIKKERHEDSINSTRUKTIONER

-GEM DISSE INSTRUKTIONER

FARE

LÆS OMHYGGELIGT DISSE INSTRUKTIONER FOR AT REDUCERE RISIKOEN FOR BRAND ELLER ELEKTRISK STØD

Hvis udformningen af stikket ikke passer til stikkontakten, skal du anvende en stikadapter med en udformning, der passer til stikkontakten.

FORSIGTIG

| Batteri

Hvis batteriet håndteres forkert, kan det eksplodere og forårsage brand eller endog kemiske forbrændinger. Bemærk følgende advarsler.

- Skil ikke enheden ad.
- Knus ikke batteriet, og udsæt det ikke for stød eller belastning såsom at hamre på det, tabe det eller træde på det.
- Kortslut det ikke, og lad ikke metalgenstande komme i kontakt med batteriterminalerne.
- Udsæt det ikke for høje temperaturer over 60 °C, f.eks. direkte sollys eller i en bil, der er DK parkeret i solen.
- Brænd ikke batteriet, og udsæt det ikke for ild.
- Undgå at håndtere beskadigede eller lækkende Lithium-Ion-batterier.
- Sørg at oplade batteriet ved hjælp af en ægte Sony batterioplader eller en enhed, som kan oplade batteriet.
- Opbevar batteriet uden for små børns rækkevidde.
- Hold batteriet tørt.
- Udskift kun batteriet med et batteri af samme type eller en tilsvarende type, som anbefales af Sony.
- Bortskaf brugte batterier omgående som beskrevet i vejledningen.

I Lysnetadapter

Tilslut lysnetadapteren til den nærmeste stikkontakt. Hvis der opstår nogen problemer under brug af lysnetadapteren, skal du straks afbryde strømmen ved at trække stikket ud af stikkontakten.

Netledningen, hvis den medfølger, er lavet specielt til brug udelukkende med dette kamera og bør ikke anvendes med andet elektrisk udstyr.

Til kunder i Europa

I Bemærkning til kunder i lande, hvor EU-direktiverne gælder

Producenten af dette produkt er Sony Corporation, 1-7-1 Konan Minato-ku Tokyo, 108-0075 Japan. Den autoriserede repræsentant for EMC og produktsikkerhed er Sony Deutschland GmbH, Hedelfinger Strasse 61, 70327 Stuttgart, Germany. Se de angivne adresser i de separate service- og garantidokumenter angående service og garanti.

Dette produkt er blevet testet og fundet i overensstemmelse med de grænser, som er afstukket i EMC-direktivet for anvendelse af kabler, som er kortere end 3 meter.

I OBS!

De elektromagnetiske felter ved de specifikke frekvenser kan påvirke apparatets lyd og billede.

I Bemærk!

Genstart programmet, eller afbryd forbindelsen, og tilslut kommunikationskablet igen (USB osv.), hvis statisk elektricitet eller elektromagnetisk interferens bevirker, at dataoverførslen afbrydes midtvejs (fejl).

I Håndtering af udtjente elektriske og elektroniske produkter (Gælder for den Europæiske Union og andre europæiske lande med separate indsamlingssystemer)



Dette symbol på produktet eller emballagen angiver, at produktet ikke må behandles som husholdningsaffald. Det skal i stedet indleveres på en genbrugsplads specielt indrettet til modtagelse og oparbejdning af elektriske og elektroniske produkter. Ved at sikre at produktet bortskaffes korrekt, forebygges de eventuelle negative miljø- og sundhedsskadelige påvirkninger, som en ukorrekt affaldshåndtering af produktet kan forårsage. Genindvinding af materialer vil medvirke til at bevare naturens ressourcer. Yderligere information om genindvindingen af dette produkt

kan fås hos kommunen, det lokale renovationselskab eller butikken, hvor produktet blev købt.

I Fjernelse af udtjente batterier (gælder for den Europæiske Union og andre europæiske lande med separate indsamlingssystemer)



Dette symbol på batteriet eller emballagen betyder, at batteriet leveret med dette produkt ikke må bortskaffes som husholdningsaffald.

På visse batterier kan dette symbol anvendes i kombination med et kemisk symbol. Det kemiske symbol for kviksølv (Hg) eller bly (Pb) er anført hvis batteriet indeholder mere end 0,0005% kviksølv eller 0,004% bly.

Ved at sikre at sådanne batterier bortskaffes korrekt, tilsikres det, at de mulige negative konsekvenser for sundhed og miljø, som kunne opstå ved en forkert affaldshåndtering af batteriet, forebygges. Materiale genindvindingen bidrager ligeledes til at beskytte naturens ressourcer.

Hvis et produkt kræver vedvarende elektricitetsforsyning af hensyn til sikkerheden samt ydeevnen eller data integritet, må batteriet kun fjernes af dertil uddannet personale.

For at sikre en korrekt håndtering af batteriet bør det udtjente produkt kun afleveres på dertil indrettede indsamlingspladser beregnet til affaldshåndtering af elektriske og elektroniske produkter.

Med hensyn til øvrige batterier, se venligst afsnittet der omhandler sikker fjernelse af batterier. Batteriet skal derefter afleveres på et indsamlingsted beregnet til affaldshåndtering og genindvinding af batterier.

Yderlige information om genindvinding af dette produkt eller batteri kan fås ved at kontakte den kommunale genbrugsstation eller den butik, hvor produktet blev købt.

Identifikation af kameraets dele

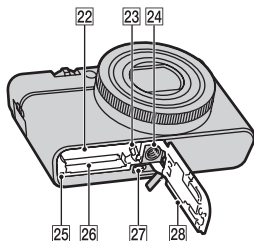
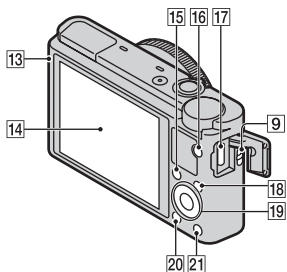
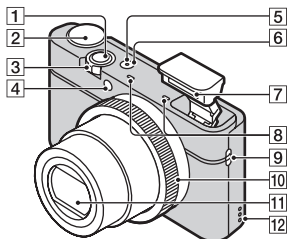

- 1 Udløserknop
- 2 Funktionsvælger
i (Intelligent auto)/
i+ (Bedste auto)/
P (Auto programmeret)/
A (Blændeprioritet)/
S (Lukkerhast.prior.)/
M (Manuel eksp.)/
MR (Hukommelsesgenkaldelse)/
 (Film)/
 (Panoreringsoptagelse)/
SCN (Valg af motiv)
- 3 Ved optagelse: W/T (zoom)-
knop
Ved visning: Indeks-/
Afspilningszoomknop
- 4 Selvløserlampe/Lampe til
smiludløser/AF-lampe
- 5 Strøm-/Opladelampe
- 6 ON/OFF (Strøm)-knop
- 7 Blitz
 - Dæk ikke for blitzen med dine
finger.
 - Når blitzen bruges, skubbes
blitzen automatisk op.
- 8 Mikrofon
- 9 Krog til rem
- 10 Kontrolring
- 11 Objektiv
- 12 Højtaler
- 13 Lyssensor
- 14 LCD-skærm
- 15 Fn (Funktion)-knop
- 16 MOVIE (Film)-knop
- 17 Mikro-USB-forbindelsesstik
- 18 MENU-knop
- 19 Kontrolhjul

- 20 ▶ (Afspil)-knap
- 21 ?/⌂ (Vejledning i kamera/Slet)-knap
- 22 Åbning til batteriindsættelse
- 23 Udløsergreb til batteri
- 24 Stativgevindhul
 - Anvend et stativ med en skrue, der er mindre end 5,5 mm lang. Ellers kan du ikke fastgøre kameraet ordentligt, og der kan opstå skade på kameraet.
- 25 Aktivitetslampe
- 26 Hukommelseskort-åbning
- 27 HDMI-mikrostik
- 28 Batteri-/hukommelseskortdæksel

Indsætning af batteriet

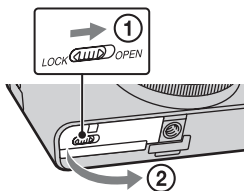

Udløsergreb til batteri

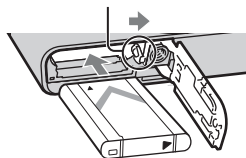

1 Åbn dækslet.

2 Indsæt batteriet.

- Mens du trykker på udløsergrebet til batteriet, skal du indsætte batteriet som vist på illustrationen. Sørg for at udløsergrebet til batteriet låser efter indsætningen.
- Det kan beskadige kameraet, hvis dækslet lukkes, uden at batteriet er sat korrekt i.

DK

Opladning af batteriet

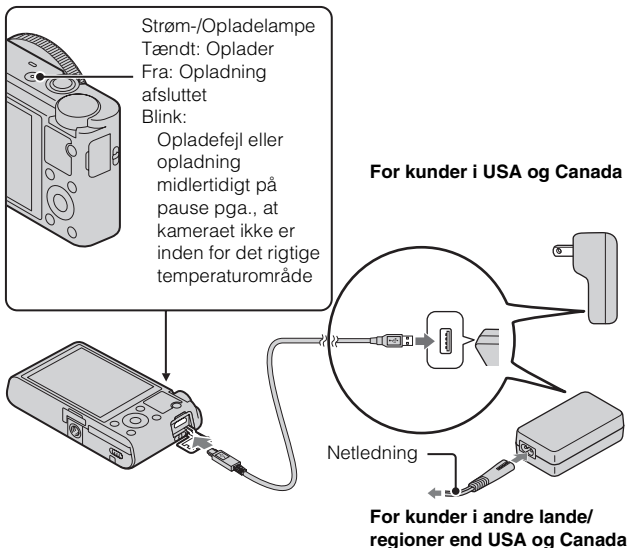

- 1 Tilslut kameraet til lysnetadapteren (medfølger) vha. mikro-USB-kablet (medfølger).
- 2 Tilslut lysnetadapteren til stikkontakten.
Strøm-/opladelampen lyser orange, og opladningen begynder.
 - Sluk for kameraet under opladning af batteriet.
 - Du kan foretage opladning af batteriet, selvom det er delvist opladt.
 - Når strøm-/opladelampen blinker, og opladningen ikke er færdig, skal du fjerne og genindsætte batteriet.

Bemærkninger

- Hvis strøm-/opladelampen på kameraet blinker, når lysnetadapteren er tilsluttet til stikkontakten, angiver dette, at opladningen er midlertidigt afbrudt, fordi temperaturen er uden for det anbefalede område. Når temperaturen igen kommer inden for det passende temperaturområde, begynder opladningen igen. Det anbefales at oplade batteriet i en omgivelsestemperatur på mellem 10 °C og 30 °C.
- Batteriet oplades muligvis ikke ordentligt, hvis batteriets terminaldel er beskidt. I dette tilfælde skal du forsigtigt tørre eventuelt støv af med en blød klud eller en vatpind for at rengøre batteriets terminaldel.
- Tilslut lysnetadapteren (medfølger) til den nærmeste stikkontakt. Hvis der opstår funktionsfejl under brug af lysnetadapteren, skal du straks tage stikket ud af stikkontakten for at afbryde forbindelsen til strømkilden.
- Når opladningen er afsluttet, skal lysnetadapteren afbrydes fra stikkontakten.
- Sørg for kun at bruge originale batterier, mikro-USB-kabel (medfølger) og lysnetadapter (medfølger) fra Sony.

■ Opladningstid (fuld opladning)

Opladningstiden er ca. 155 min. ved brug af lysnetadapteren (medfølger).

Bemærkninger

- Opladningstiden ovenfor gælder for opladning af et fuldt afladet batteri ved en temperatur på 25 °C. Opladningen kan tage længere tid afhængigt af brugsforholdene og omstændighederne.

■ Opladning via tilslutning til en computer

Batteriet kan oplades ved at tilslutte kameraet til en computer vha. et mikro-USB-kabel.

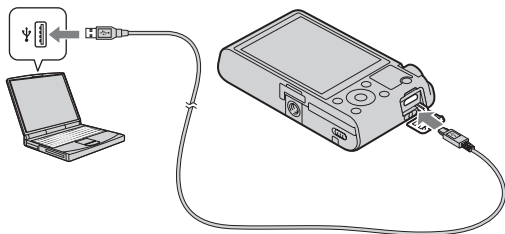

Bemærkninger

- Bemærk følgende punkter vedrørende opladning via en computer:
 - Hvis kameraet er tilsluttet til en bærbar computer, som ikke er tilsluttet til en strømkilde, aftager batteriniveauet på den bærbare computer. Oplad ikke i længere tid ad gangen.
 - Du skal ikke tænde/slukke eller genstarte computeren, eller starte computeren fra dvaletilstand, når der er oprettet en USB-forbindelse mellem computeren og kameraet. Kameraet kan muligvis forårsage en funktionsfejl. Inden du tænder/slukker eller genstarter computeren, eller starter den fra dvaletilstand, skal kameraet afbrydes fra computeren.
 - Der gives ingen garanti for opladning med en specialbygget eller modificeret computer.

Batteriets levetid og antallet af billeder der kan optages og afspilles

	Batteriets levetid	Antal billeder
Optagelse (stillbilleder)	Ca. 165 min.	Ca. 330 billeder
Visning (stillbilleder)	Ca. 250 min.	Ca. 5000 billeder
Optagelse (film)	Ca. 80 min.	—

Bemærkninger

- Antallet af billeder ovenfor gælder, når batteriet er fuldt opladt. Antallet af billeder aftager muligvis afhængigt af brugsforholdene.
- Det antal billeder, som kan optages, gælder for optagelse under følgende forhold:
 - Brug af Sony "Memory Stick PRO Duo" (Mark2) (sælges separat)
 - Batteriet anvendes ved en omgivende temperatur på 25 °C.
- Antallet under "Optagelse (stillbilleder)" er baseret på CIPA-standarden og gælder for optagelse under følgende forhold:
(CIPA: Camera & Imaging Products Association)
 - DISP er indstillet til [Vis alle oplysninger].
 - Optagelse hvert 30. sekund.
 - Zoom skifter mellem fuld W og T.
 - Blitzen udløses én gang hver anden gang.
 - Strømmen tænder og slukker én gang hver tiende gang.
- Batterilevetiden for film gælder for optagelse under følgende forhold:
 - Optageindstilling: 60i 17M(FH)/50i 17M(FH)
 - Når kontinuerlig optagelse stopper pga. indstillede begrænsninger (29 minutter), kan du trykke på MOVIE (Film)-knappen igen for at fortsætte optagelsen. Optagefunktioner som f.eks. zoom vil ikke være til rådighed.

■ Strømforsyning

Kameraet kan forsynes med strøm fra stikkontakten ved tilslutning til lysnetadapteren (medfølger) ved brug af mikro-USB-kablet (medfølger). På denne måde er der ingen grund til at bekymre sig om afladning af batteriet ved optagelse over længere perioder, eller når kameraet er tilsluttet til et tv eller en computer.

Det er muligt at optage og afspille uden et batteri i kameraet.

Indsættelse af et hukommelseskort (sælges separat)

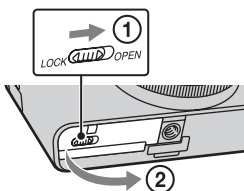

1 Åbn dækslet.

2 Indsæt hukommelseskortet (sælges separat).

- Indsæt hukommelseskortet med det afskårne hjørne vendt som vist på illustrationen, indtil det klikker på plads.

3 Luk dækslet.

DK

■ Anvendelige hukommelseskort

	Hukommelseskort	Til stillbilleder	Til film
A	Memory Stick PRO Duo	✓	✓ (kun Mark2)
	Memory Stick PRO-HG Duo	✓	✓
	Memory Stick Duo	✓	—
B	Memory Stick Micro (M2)	✓	✓ (kun Mark2)
C	SD-hukommelseskort	✓	✓ (klasse 4 eller hurtigere)
	SDHC-hukommelseskort	✓	✓ (klasse 4 eller hurtigere)
	SDXC-hukommelseskort	✓	✓ (klasse 4 eller hurtigere)
D	microSD-hukommelseskort	✓	✓ (klasse 4 eller hurtigere)
	microSDHC-hukommelseskort	✓	✓ (klasse 4 eller hurtigere)

- I denne vejledning omtales produkterne i tabellen ovenfor under ét som følgende:

A: "Memory Stick Duo"

B: "Memory Stick Micro"

C: SD-kort

D: microSD-hukommelseskort

Bemærkninger

- Når du anvender "Memory Stick Micro"- eller microSD-hukommelseskort med dette kamera, skal du sørge for at bruge dem med den passende adapter.

■ Sådan tages hukommelseskortet/batteriet ud

Hukommelseskort: Tryk én gang ind på hukommelseskortet for at få det skubbet ud.

Batteri: Skub udløsergrebet til batteri. Pas på ikke at tabe batteriet.

Bemærkninger

- Fjern aldrig hukommelseskortet/batteriet, når aktivitetslampen (side 6) er tændt. Dette kan muligvis beskadige dataene i hukommelseskortet.

Indstilling af uret

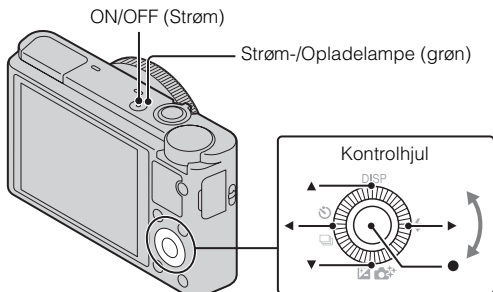

Vælg punkter: ◀▶

Indstil den numeriske værdi for dato og tidspunkt: ▲/▼/↶/↷

Indstil: ●

1 Tryk på ON/OFF (Strøm)-knappen.

Indstillingen for dato og klokkeslæt vises, når du tænder for kameraet første gang.

- Det kan tage tid, før kameraet tændes og betjening er mulig.

2 Kontroller, at der er valgt [Angiv] på skærmen, og tryk derefter på ● på kontrolhjulet.

3 Vælg et ønsket geografisk sted ved at følge instruktionerne på skærmen og tryk derefter på ●.

4 Indstil [Sommertid:], dato og [Datoformat:], og tryk derefter på ●.

- Midnat angives som 12:00 AM, og middag som 12:00 PM.

5 Kontroller, at der er valgt [Angiv], og tryk derefter på ●.

DK

Optagelse af stillbilleder/film

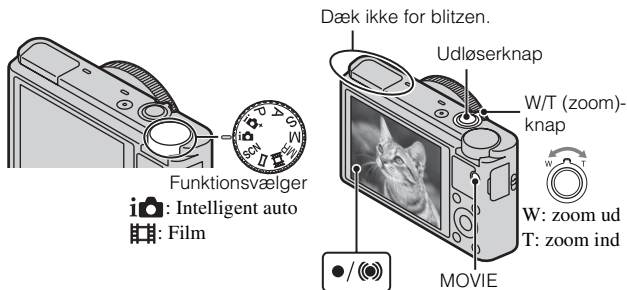

Optagelse af stillbilleder

- 1 Tryk udløserknappen halvvejs ned for at fokusere.
Når billedet er fokuseret, lyder der et bip, og ●- eller (●)-indikatoren lyser.
- 2 Tryk udløserknappen helt ned for at optage et billede.

Optagelse af film

- 1 Tryk på MOVIE (Film)-knappen for at starte optagelsen.
 - Brug W/T (zoom)-knappen til at ændre zoomskalaen.
 - Tryk på udløserknappen for at optage stillbilleder, mens du fortsætter med at optage filmen.
- 2 Tryk på MOVIE-knappen igen for at stoppe optagelsen.

Bemærkninger

- Træk ikke blitzen op manuelt. Det kan forårsage en funktionsfejl.
- Ved anvendelse af zoomfunktionen under optagelse af en film optages lyden af betjeningen af kameraet med. Lyden af betjeningen af MOVIE-knappen kan muligvis også blive optaget med, når filmoptagelsen afsluttes.
- Det er muligt at foretage kontinuerlig optagelse i ca. 29 minutter ad gangen med kameraets standardindstillinger, og når temperaturen er ca. 25 °C. Når filmoptagelsen er afsluttet, kan du begynde at optage igen ved at trykke på MOVIE-knappen igen. Optagelsen stopper muligvis for at beskytte kameraet afhængigt af den omgivende temperatur.

Visning af billeder

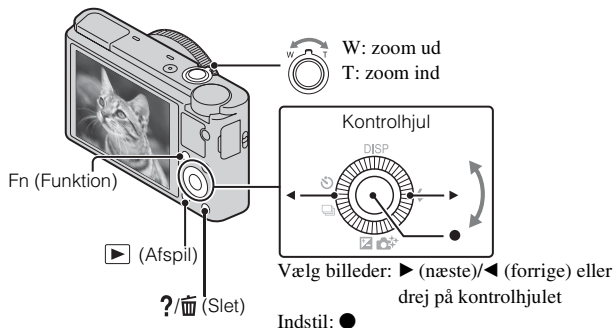

1 Tryk på ▶ (Afspil)-knappen.

- Du kan skifte visningstilstanden mellem stillbillede og film ved at vælge MENU → ▶ 1 → [Stillbillede/film-valg].

■ Valg af næste/forrige billede

Vælg et billede ved at trykke på ► (næste)/◄ (forrige) på kontrolhjulet eller ved at dreje på kontrolhjulet. Tryk på ● midt på kontrolhjulet for at se film.

■ Sletning af et billede

- ① Tryk på ?/🗑️ (Slet)-knappen.
- ② Vælg [Slet] med ▲ på kontrolhjulet og tryk derefter på ●.

■ Rotation af et billede

Tryk på Fn (Funktion)-knappen.

■ Vend tilbage til optagelse af billeder

Tryk udløserknappen halvvejs ned.

DK

Visning af vejledningen

Dette kamera er udstyret med en indbygget instruktionsvejledning.

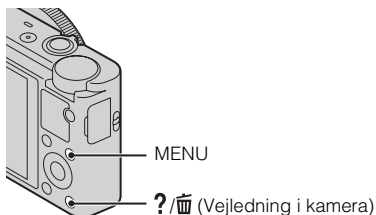

Vejledning i kamera

Kameraet viser forklaringer på MENU-punkter og indstillingsværdierne.

- 1 Tryk på MENU-knappen.
- 2 Vælg det ønskede MENU-punkt og tryk derefter på ?/Help (Vejledning i kamera)-knappen.

Optagetip

Kameraet viser optagetips for den valgte optagetilstand.

- 1 Tryk på ?/Help (Vejledning i kamera)-knappen i optagetilstand.
- 2 Vælg det ønskede optagetip og tryk derefter på ● på kontrolhjulet.
Optagetippet vises.
 - Du kan rulle på skærmen med ▲/▼ og ændre optagetips med ◀/▶.

Introduktion af andre funktioner

Andre funktioner kan betjenes med kontrolhjulet, MENU-knappen osv.

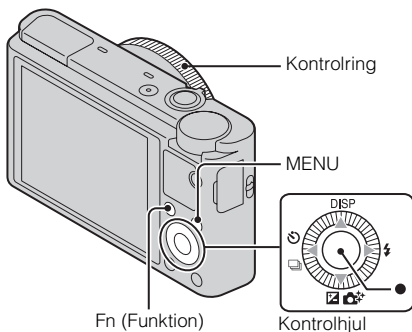

■ Kontrolhjul

DISP (Vis indhold): Giver dig mulighed for at ændre skærmvisningen.

⚡ (Blitztilstand): Giver dig mulighed for at vælge en blitztilstand for stillbilleder.

📷/🌟 (Ekspon.komp./Foto-kreativitet): Giver dig mulighed for at justere billedlysstyrken. Giver dig mulighed for at ændre [Bagg. Ej fk.], [Lysstyrke], [Farve], [Livfuldhed] og [Billedeffekt], når optagetilstanden er indstillet til [Intelligent auto] eller [Bedste auto].

📷/📷 (Fremf.metode): Giver dig mulighed for at anvende selvudløseren og serieoptagelsestilstanden.

● (Sporingsfokus): Kameraet sporer motivet og justerer automatisk fokus, selv når motivet bevæger sig.

■ Fn (Funktion)-knap

Giver dig mulighed for at registrere syv funktioner og genkalde disse funktioner under optagelse.

- ① Tryk på Fn (Funktion)-knappen.
- ② Vælg den ønskede funktion med Fn (Funktion)-knappen eller ◀/▶ på kontrolhjulet.
- ③ Vælg indstillingsværdien ved at dreje på kontrolhjulet eller kontrolringen.

■ Kontrolring

Dine favoritfunktioner kan tildeles til kontrolringen. Under optagelse kan de oprettede indstillinger ændres ved blot at dreje på kontrolringen.

■ Menupunkter

📷 Optagemenu for stillbilleder

Billedformat	Vælger størrelsen på stillbilleder.
Format	Vælger bredde-højde-forholdet for stillbilleder.
Kvalitet	Indstiller billedkvaliteten for stillbilleder.
Panorering: Størrelse	Vælger størrelsen på panoramabilleder.
Panorering: Retning	Indstiller optageretningen for panoramabilleder.
Fremf.metode	Indstiller drevtilstanden som f.eks. til kontinuerlig optagelse.
Blitztilstand	Indstiller blitzindstillingerne.
Fokustilstand	Vælger fokuseringsmetoden.
Autofokusområde	Vælger fokusområdet.
Blød hud-effekt	Indstiller Blød hud-effekten og effektniveauet.
Smil-/Ansigsreg.	Vælges for at registrere ansigter og justere forskellige indstillinger automatisk. Indstiller til automatisk udløsning af lukkeren, når der registreres et smil.
Auto. port.mark.	Analyserer scenen ved optagelse af et ansigt og gemmer et andet billede med en mere imponerende komposition.
ISO	Justerer lysfølsomheden.
Lysmålermetode	Vælger den målemetode, som indstiller, hvilken del af motivet der skal måles på for at bestemme eksponeringen.
Blitzkompens.	Justerer intensiteten af blitzudladningen.
Hvidbalance	Justerer farvetoner på et billede.
DRO/Auto HDR	Kompenserer automatisk for lysstyrke og kontrast.
Kreativ indst.	Vælger den ønskede billedhandling.

Billedeffekt	Optager stillbilleder med en tekstur, som er unik for den valgte effekt.
Klar billedzoom	Giver et zoomet billede af højere kvalitet end med Digital zoom.
Digital zoom	Giver zoomede billeder med en højere forstørrelse end med Klar billedzoom.
Lang eksp.SR	Indstiller støjreduktionsbehandling for billeder med en lukkerhastighed på 1/3 sekund eller langsommere.
Høj ISO SR	Indstiller støjreduktionsbehandling for optagelser med høj følsomhed.
AF-lampe	Indstiller AF-lampen, der giver lys til en mørk scene for hjælp til fokusering.
SteadyShot	Indstiller SteadyShot.
Farverum	Ændrer området for farver, som kan gengives.
Liste med optagetip	Giver adgang til alle optagetips.
Skriv dato	Indstiller om der skal optages en optagedato med på stillbilledet.
Valg af motiv	Vælger forudindstillede indstillinger, der matcher forskellige motivforhold.
Hukommelsesgenkald.	Vælger indstillinger du ønsker at genkalde, når funktionsvælgeren indstilles til [Hukommelsesgenkaldelse].
Hukommelse	Registrerer de ønskede tilstande eller kameraindstillinger.

DK

Optagemenu for film

Filformat	Vælger filformatet for film.
Optageindstilling	Vælger størrelsen på det optagede filmbillede.
Billedformat (Dual Rec)	Indstiller det stillbilledformat som optages, når der optages en film.
SteadyShot	Indstiller SteadyShot.

Lydoptagelse	Indstiller om der skal optages lyd, når der optages en film.
Reduktion af vindstøj	Reducerer vindstøj under filmoptagelse.
Film	Vælger eksponeringstilstanden, så den passer til dit motiv eller effekt.

Brugerdefineringsmenu

Røddøjereduktion	Reducerer problemet med røde øjne ved brug af blitz.
Gitterlinje	Indstiller en gitterlinjevísning for at muliggøre justering til konturerne af en struktur.
Autovísning	Viser det optagede billede efter optagelse. Indstiller automatisk visning.
DISP-knap (skærm)	Indstiller de skærmvísningstilstande, som kan vælges med tryk på DISP på kontrolhjulet.
Maksimumniveau	Forstærker omridset af fokuserede afstande med en særlig farve.
Maksimumfarve	Indstiller den farve, som anvendes til maksimumsfunktionen.
Kontrolring	Tildeler de ønskede funktioner til kontrolringen.
Visning af kontrolring	Indstiller om der skal vises animation ved betjening af kontrolringen.
Funktionsknap	Brugerdefinerer de funktioner som vises, når der trykkes på Fn (Funktion)-knappen.
Midterknap-funktion	Tildeler de ønskede funktioner til midterknappen.
Venstreknapp-funktion	Tildeler de ønskede funktioner til den venstre knap.
Højreknap-funktion	Tildeler de ønskede funktioner til den højre knap.
MF-hjælp	Viser et forstørret billede ved manuel fokusering.
Fokusforstørrelsestid	Indstiller længden af den tid, hvor billedet vil blive vist i en forstørret form.
Ansigtsprioritetssporing	Indstiller om der skal spores ansigter som en prioritet under sporing.
Ansigtsregistrering	Registrerer eller ændrer den person, som prioriteres fokuseringen.

▶ Afspilningsmenu

Stillbillede/film-valg	Vælger visningsformatet for billeder.
Slet	Sletter et billede.
Diasshow	Viser et diasshow.
Billedindeks	Viser flere billeder på samme tid.
3D-visning	Opretter forbindelse til et 3D-kompatibelt tv og gør det muligt at få vist 3D-billeder.
Beskyt	Beskytter billederne.
Angiv udskrivning	Tilføjer et udskriftsbestillingsmærke til et stillbillede.
Billedeffekt	Tilføjer forskellige teksturer til billeder.
Indst. for lydstyrke	Justerer lydstyrken.
Vis afspilning	Indstiller hvordan et billede optaget i portrætstilling skal afspilles.

▣ Menu for hukommelseskort-værktøj

Formater	Formaterer hukommelseskortet.
Filnummer	Indstiller den metode der anvendes til tildeling af filnumre til stillbilleder og film.
Vælg REC-mappe	Ændrer den mappe, som er valgt til lagring af billeder.
Ny mappe	Opretter en ny mappe til lagring af stillbilleder og film (MP4).
Gendan billed-db.	Gendanner billeddatabasefilen og muliggør optagelse og afspilning.
Vis kortplads	Viser den resterende optagetid for film og det antal stillbilleder der kan optages på hukommelseskortet.

⌵ Opsætningsmenu for ur

Indst.dato/tid	Indstiller dato, tid og sommertid.
Indstilling af sted	Indstiller anvendelsesstedet.

DK

Opsætningsmenu

Menustart	Indstiller markørens standardposition på menuen til det øverste punkt eller det sidst valgte punkt.
Guide til tilstandsknap	Slår funktionsvælgervejledningen (forklaring på hver enkelt optagetilstand) til eller fra.
LCD-lysstyrke	Indstiller lysstyrken på skærmen.
Starttid for strømbespar.	Indstiller tidslængden, indtil kameraet automatisk slukker.
HDMI-opløsning	Indstiller opløsningen for når kameraet er tilsluttet til et HDMI-tv.
KONTROL TIL HDMI	Betjener kameraet via et tv, der understøtter "BRAVIA" Sync.
Overførselsindst.*	Indstiller kameraets overførselsfunktion ved brug af et Eye-Fi-kort.
USB-tilslutning	Indstiller USB-forbindelsesmetoden.
USB-LUN-indstilling	Indstiller tilstanden for når kameraet tilsluttes til en computer vha. en USB-forbindelse.
USB-strømforsyning	Indstiller om der skal strømforsynes vha. en USB-forbindelse.
Lydsignaler	Indstiller kameraets funktionslyd.
Version	Viser kameraets softwareversion.
Sprog	Indstiller sproget.
Faldsensor	Indstiller [Faldsensor]-funktionen.
Demotilstand	Indstiller demonstrationsafspilning af en film til tændt eller slukket.
Initialiser	Stiller indstillinger tilbage til deres standarder.

* Viser, når der er indsat et Eye-Fi-kort (sælges separat) i kameraet.

Installer "PlayMemories Home" (Windows)

Den indbyggede software "PlayMemories Home" gør det muligt at importere stillbilleder og film til din computer og bruge dem.

Du kan optage eller afspille billeder på dette kamera, selv om du ikke installerer "PlayMemories Home", men du behøver "PlayMemories Home" for at kunne importere AVCHD-film til din computer.

- 1 Tilslut kameraet til en computer.
- 2 Windows 7: [Computer] → kameraikon → medieikon
→ Dobbeltklik på [PMHOME.EXE]
Windows XP/Vista: [Computer] (i Windows XP, [My Computer]) → [PMHOME] → Dobbeltklik på [PMHOME.EXE]
- 3 Følg instruktionerne på skærmen for at fuldføre installationen.

Bemærkninger

- "PlayMemories Home" er ikke kompatibel med Mac OS. Hvis du afspiller billeder på en Mac, skal du anvende de programmer, som er installeret på din Mac. Se den følgende URL angående yderligere oplysninger:
<http://www.sony.co.jp/imsoft/Mac/>

■ Funktioner i "PlayMemories Home"

Nedenfor beskrives eksempler på tilgængelige funktioner ved brug af "PlayMemories Home". For at kunne udnytte de forskellige "PlayMemories Home"-funktioner skal du tilslutte til Internettet og installere "Expanded Feature".

- Du kan importere billeder, der er taget med kameraet, til en computer og vise dem.
- Du kan vise billeder, der er gemt på en computer, efter optagedato på en kalendervisning.
- Du kan korrigere stillbilleder (rødøjereduktion osv.), udskrive billederne, sende billeder med e-mail samt ændre optagedatoen og -tidspunktet.
- Du kan gemme og udskrive billeder med datoen på.
- Du kan oprette en disk fra AVCHD-film, der er importeret til en computer. (Expanded Feature)

Installer "Image Data Converter"

"Image Data Converter" giver dig mulighed for at udvikle RAW-billeder.

1 Download softwaren fra den følgende URL og installer den på din computer.

Windows: <http://www.sony.co.jp/imsoft/Win/>

Mac: <http://www.sony.co.jp/imsoft/Mac/>

■ Funktioner i "Image Data Converter"

Nedenfor beskrives eksempler på tilgængelige funktioner ved brug af "Image Data Converter".

- Du kan redigere RAW-billeder vha. flere korrektionsfunktioner som f.eks. nuancekurve eller skarphed.
- Du kan justere billeder vha. hvidbalance, blænde og Kreativ indstilling osv.
- Du kan gemme viste og redigerede stillbilleder på din computer.
Der er to måder at gemme RAW-billeder på: Gem dem som RAW-data eller gem dem i et almindeligt anvendt filformat.
- Du kan vise og sammenligne RAW-billeder/JPEG-billeder, der er optaget med dette kamera.
- Du kan rangere billeder i fem niveauer.
- Du kan angive farveetiketten.

Se Hjælp under "Image Data Converter" angående yderligere oplysninger.

Klik på [Start] → [All Programs] → [Image Data Converter] → [Help] → [Image Data Converter Ver.4].

"Image Data Converter"-supportside (kun engelsk)

<http://www.sony.co.jp/ids-se/>

Antal stillbilleder og optagetid for film

Antallet af stillbilleder og optagetiden kan muligvis variere afhængigt af optageforholdene og hukommelseskortet.

■ Stillbilleder

Billedformat: L: 20M

Når [Format] er indstillet til [3:2]*

Kvalitet \ Kapacitet	2 GB
Standard	295 billeder
Fin	170 billeder
RAW og JPEG	58 billeder
RAW	88 billeder

* Når [Format] er indstillet til andet end [3:2], kan du optage flere billeder end vist ovenfor. (Undtagen når [Kvalitet] er indstillet til [RAW].)

■ Film

Tabellen nedenfor viser de omtrentlige maksimale optagetider. Disse er totaltider for alle filmfiler. Kontinuerlig optagelse kan foretages i cirka 29 minutter. Den maksimale størrelse på en MP4-format filmfil er op til ca. 2 GB.

(h (timer), m (minutter))

Optageindstilling \ Kapacitet	2 GB
60i 24M(FX)/50i 24M(FX)	10 m
60i 17M(FH)/50i 17M(FH)	10 m
60p 28M(PS)/50p 28M(PS)	9 m
1440×1080 12M	15 m
VGA 3M	1 h 10 m

DK

- Optagetiden for film varierer, da kameraet er udstyret med VBR (Variable Bit Rate), som automatisk justerer billedkvaliteten afhængigt af optagescenen. Når du optager et motiv i hurtig bevægelse, er motivet mere tydeligt, men optagetiden er kortere, da der behøves mere hukommelse til optagelsen. Optagetiden varierer også afhængigt af optageforholdene, motivet og indstillingerne for billedkvalitet/-format.

Bemærkninger om brug af kameraet

Indbyggede funktioner i kameraet

- Denne vejledning beskriver 1080 60i-kompatible enheder og 1080 50i-kompatible enheder.

For at finde ud af om dit kamera er en 1080 60i-kompatibel enhed eller en 1080 50i-kompatibel enhed skal du se efter følgende mærker i bunden af kameraet.

1080 60i-kompatibel enhed: 60i

1080 50i-kompatibel enhed: 50i

- Dette kamera er kompatibelt med film i 1080 60p eller 50p-format. Dette kamera optager vha. en progressiv metode i modsætning til standardoptagetilstandene indtil nu, som optager vha. en interlaced metode. Dette forhøjer opløsningen og giver et mere jævnt, og mere realistisk billede.

Om brug og vedligeholdelse

Produktet må ikke udsættes for hårdhændet behandling, skilles ad, ændres, udsættes for stød eller tryk som f.eks. ved at der slås på det, det tabes, eller der trædes på det. Vær især forsigtig med objektivet.

Bemærkninger om optagelse/afspilning

- Inden du begynder at optage, skal du foretage en prøveoptagelse for at sikre dig, at kameraet fungerer korrekt.
- Kameraet er hverken støvtæt, stænkæt eller vandtæt.
- Undgå at udsætte kameraet for vand. Hvis der trænger vand ind i kameraet, kan det medføre funktionsfejl. I visse tilfælde kan kameraet ikke repareres.
- Ret ikke kameraet mod solen eller andet kraftigt lys. Det kan medføre funktionsfejl i kameraet.
- Hvis der opstår fugtdannelse, skal den fjernes, før kameraet bruges.
- Du må ikke ryste kameraet eller slå på det. Det kan medføre en funktionsfejl, og du vil muligvis ikke kunne optage billeder. Endvidere kan optagemediet blive ustabil, eller billeddataene kan blive ødelagt.

Undlad at bruge/opbevare kameraet på følgende steder

- På meget varme, kolde eller fugtige steder
På et sted som f.eks. en bil, der er parkeret direkte i solen, kan kameraet blive deformeret, og det kan medføre funktionsfejl.
- Opbevaring i direkte sollys eller i nærheden af et varmeapparat
Kameraet kan blive misfarvet eller deformeret, og det kan medføre funktionsfejl.
- På steder, hvor der kan opstå rystende vibrationer
- I nærheden af et sted der udsender stærke radiobølger, afgiver stråling eller som er et stærkt magnetisk sted. Ellers kan det medføre at kameraet ikke kan optage eller afspille billeder korrekt.
- I sandede eller støvede omgivelser
Pas på, at der ikke kommer sand eller støv ind i kameraet. Det kan medføre funktionsfejl i kameraet, og i nogle tilfælde kan denne funktionsfejl ikke udbedres.

Om transport

Undlad at sidde i en stol eller andre steder med kameraet i baglommen, da dette kan medføre funktionsfejl eller beskadige kameraet.

Carl Zeiss-objektiv

Kameraet er udstyret med et Carl Zeiss-objektiv, som er i stand til at gengive skarpe billeder med glimrende kontrast. Objektivet på kameraet er produceret under et kvalitetssikringssystem, som er certificeret af Carl Zeiss i overensstemmelse med de kvalitetsstandarder, der sættes af Carl Zeiss i Tyskland.

Bemærkninger angående skærmen

Skærmen er fremstillet med ekstremt præcis højteknologi, så mere end 99,99% af alle pixel fungerer. Der kan dog forekomme ganske små sorte og/eller lyse prikker (hvide, røde, blå eller grønne) på skærmen. Disse prikker er et resultat af den normale produktionsproces, og påvirker ikke optagelsen.

Bemærkninger om blitzen

- Du må ikke bære kameraet i blitzenheden eller behandle det hårdhændet.
- Hvis der kommer vand, støv eller sand ind i den åbne blitzenhed, kan det medføre en funktionsfejl.

Om kameraets temperatur

Kameraet og batteriet kan blive varmt under fortsat brug, men det er ikke en funktionsfejl.

Om beskyttelse mod overophedning

Afhængigt af kameraets og batteriets temperatur er du muligvis ikke i stand til at optage film, eller strømmen slår muligvis automatisk fra for at beskytte kameraet. Der vises en meddelelse på skærmen, inden strømmen slås fra eller du ikke længere kan optage film. I dette tilfælde skal du lade kameraet være slukket, indtil kameraets og batteriets temperatur falder. Hvis du tænder for strømmen uden at lade kameraet og batteriet køle tilstrækkeligt af, slukker strømmen muligvis igen eller du er ikke i stand til at optage film.

Om opladning af batteriet

Hvis du oplader et batteri, som ikke har været opladt i en lang periode, er du muligvis ikke i stand til at oplade det til den rigtige kapacitet. Dette er pga. batteriets egenskaber og er ikke en funktionsfejl. Oplad batteriet igen.

Advarsel om ophavsret

Tv-programmer, film, videobånd og andet materiale kan være ophavsretligt beskyttet. Uautoriseret optagelse af ophavsretligt beskyttet materiale er i strid med bestemmelserne i lovene om ophavsret.

Ingen kompensation for ødelagt indhold eller optagefejl

Sony kan ikke kompensere for manglende evne til at optage eller tab af optaget indhold pga. funktionsfejl på kameraet eller optagediet osv.

Rengøring af kameraets overflade

Rengør kameraets overflade med en blød klud, der er let fugtet med vand, og tør derefter overfladen af med en tør klud. For at undgå at beskadige overfladebehandlingen eller kabinettet:

- Udsæt ikke kameraet for kemiske produkter som fx fortynder, benzin, alkohol, engangsklude, insektmiddel, solcreme eller insektgift.

Specifikationer

Kamera

[System]

Billedenhed: 13,2 mm × 8,8 mm

(1,0 type) Exmor CMOS-sensor

Samlet antal pixel for kameraet:

Ca. 20,9 megapixel

Effektivt antal pixel for kameraet:

Ca. 20,2 megapixel

Objektiv: Carl Zeiss Vario-Sonnar T*

3,6× zoomobjektiv

f = 10,4 mm – 37,1 mm (28 mm –
100 mm (svarende til 35 mm film))

F1,8 (W) – F4,9 (T)

Under optagelse af film (16:9):

29 mm – 105 mm*

Under optagelse af film (4:3):

36 mm – 128 mm*

* Når [SteadyShot] er indstillet til
[Standard]

SteadyShot: Optisk

Eksponeringskontrol: Automatisk

eksponering, Blænde-prioritet,

Lukker-prioritet, Manuel

eksponering, Valg af motiv

(13 tilstande)

Hvidbalance: Automatisk, Dagslys,

Skygge, Overskyet, Skinnende,

Fluorescerende (Varmhvidt/
Koldhvidt/Daghvidt/Dagslys),

Blitz, Farvetemperatur/Farvefilter,

Brugerdefineret

Signalformat:

Til 1080 50i:

PAL-farve, CCIR-standarder

HDTV 1080/50i, 1080/50p-
specifikation

Til 1080 60i:

NTSC-farve, EIA-standarder

HDTV 1080/60i, 1080/60p-
specifikation

Filformat:

Stilbilleder: JPEG (DCF, Exif,

MPF Baseline)-kompatibel,

DPOF-kompatibel

Film (AVCHD-format): AVCHD-

format, Ver. 2.0-kompatibel

Video: MPEG-4 AVC/H.264

Lyd: Dolby Digital 2-kanal,

udstyret med Dolby Digital Stereo

Creator

• Fremstillet på licens fra Dolby
Laboratories.

Film (MP4-format):

Video: MPEG-4 AVC/H.264

Lyd: MPEG-4 AAC-LC 2-kanal

Optagemedie: "Memory Stick Duo",

"Memory Stick Micro", SD-kort,

microSD-hukommelseskort

Blitz: Blitzinterval (ISO-følsomhed

(anbefalet eksponeringsindeks)

indstillet til Auto):

Ca. 0,3 m til 17,1 m (W)

Ca. 0,55 m til 6,3 m (T)

[Input- og outputstik]

HDMI-stik: HDMI-mikrostik

Mikro-USB-forbindelsesstik:

USB-kommunikation

USB-kommunikation: Hi-Speed USB

(USB 2.0)

[Skærm]

LCD-skærm:

7,5 cm (3,0 type) TFT drive

Antal punkter i alt:

1 228 800 punkter

DK

DK
29

[Strøm, generelt]

Strøm: Genopladeligt batteri NP-BX1,
3,6 V

Lysnetadapter AC-UD10/UD11,
5 V

Strømforsbrug (under fotografering):
1,5 W

Driftstemperatur: 0 °C til 40 °C

Opbevaringstemperatur:
-20 °C til +60 °C

Mål (CIPA-kompatibel):
101,6 mm × 58,1 mm × 35,9 mm
(B/H/D)

Vægt (CIPA-kompatibel) (inklusive
NP-BX1-batteri, "Memory Stick
Duo"): Ca. 240 g

Mikrofon: Stereo

Højtaler: Mono

Exif Print: Kompatibel

PRINT Image Matching III:
Kompatibel

Lysnetadapter AC-UD10/UD11

Strømkraft: Vekselstrøm 100 V til
240 V, 50 Hz/60 Hz, 0,2 A

Udgangsspænding: Jævnstrøm 5 V,
1 500 mA

Driftstemperatur: 0 °C til 40 °C

Opbevaringstemperatur:
-20 °C til +60 °C

Mål:

AC-UD10: Ca. 78 mm × 22 mm ×
36 mm (B/H/D)

AC-UD11: Ca. 70 mm × 33 mm ×
36 mm (B/H/D)

Vægt:

AC-UD10: Ca. 45 g

AC-UD11: Ca. 50 g

Genopladeligt batteri NP-BX1

Anvendt batteri: Litium-ion-batteri

Maksimal spænding: Jævnstrøm 4,2 V

Nominel spænding: Jævnstrøm 3,6 V

Maksimal opladningsspænding:

Jævnstrøm 4,2 V

Maksimal opladningsstrømstyrke:

1,89 A

Kapacitet: 4,5 Wh (1 240 mAh)

Design og specifikationer kan ændres
uden varsel.

Varemærker

- Følgende mærker er varemærker tilhørende Sony Corporation.
Cyber-shot, "Cyber-shot", "Memory Stick PRO Duo", "Memory Stick PRO-HG Duo", "Memory Stick Duo", "Memory Stick Micro"
- "AVCHD Progressive" og "AVCHD Progressive"-logotypen er varemærker tilhørende Panasonic Corporation og Sony Corporation.
- Windows er et registreret varemærke tilhørende Microsoft Corporation i USA og/eller andre lande.
- Mac og Mac OS er registrerede varemærker tilhørende Apple Inc.
- SDXC-logoet er et varemærke tilhørende SD-3C, LLC.
- "PS" og "PlayStation" er registrerede varemærker tilhørende Sony Computer Entertainment Inc.
- Desuden er navne på systemer og produkter, som er anvendt i denne vejledning, generelt varemærker eller registrerede varemærker tilhørende de respektive udviklere eller producenter. Betegnelserne TM eller ® er imidlertid ikke brugt i alle tilfælde i denne vejledning.



- Få endnu mere glæde ud af din PlayStation 3 ved at hente programmet til PlayStation 3 fra PlayStation Store (hvor den er tilgængelig).
- Programmet til PlayStation 3 kræver en PlayStation Network-konto og programhentning. Fås hvor PlayStation Store er tilgængelig.

Der findes flere oplysninger om dette produkt samt svar på ofte stillede spørgsmål på vores websted til kundesupport.

<http://www.sony.net/>

Trykt på 70% eller derover genbrugspapir med planteoliebaseret tryksvæerte uden VOC (flygtige organiske forbindelser).

